

# encodeurs et potentiomètres

# 7

Ambach.....	370	Küppersbusch.....	372
Angelo-Po.....	370	Lainox.....	372
Baron.....	370	Lotus.....	373
Berner.....	370	Mareno.....	373
Bertos.....	370	MKN.....	373
Convothem.....	370	Olis.....	373
Cookmax.....	370	Öztiryakiler.....	373
EGO.....	371	Pizza-Group.....	373
Electrolux.....	371	Rational.....	373
Fagor.....	371	Roller Grill.....	373
Fimor.....	371	Rosinox.....	374
Foster.....	371	Scholl.....	374
FriFri.....	371	Sharp.....	374
Gico.....	372	Sirman.....	374
Giorik.....	372	Tecnoinox.....	374
Hatco.....	372	Therma.....	374
Henkelman.....	372	Zanoli.....	374
Hoonved.....	372		
Hounö.....	372		
Krefft.....	372		



## encodeurs et potentiomètres

### Ambach



fig.	référence	description	ref. no.
1	347436	commutateur à cames 2 positions de commutation 2NO séquence des opérations 0-1 16A axe ø 6x4,6mm	5003518422
2	401338	encodeur	R65321450

### Angelo-Po



fig.	référence	description	ref. no.
1	300230	potentiomètre	32V5580

### Baron



fig.	référence	description	ref. no.
1	401338	encodeur	LAR65301450
2	300252	potentiomètre 2 positions de commutation 2NO séquence des opérations 0-1 16A axe ø 6x4,6mm	CR0737320
3	300188	potentiomètre angle de rotation 310° four	BN3103260

### Berner



fig.	référence	description	ref. no.
1	300249	commutateur à cames 2 positions de commutation 2NO séquence des opérations 0-1 16A axe ø 6x4,6mm	LP1-100108

### Bertos



fig.	référence	description	ref. no.
1	347599	commutateur à cames 2 positions de commutation 4NO séquence des opérations 0-1 16A axe ø 6x4,6mm	38151200

### Convothem



fig.	référence	description	ref. no.
1	300098	potentiomètre	5009095

### Cookmax



fig.	référence	description	ref. no.
1	401338	encodeur	R65301450
2	401677	encodeur pour micro-ondes	—
3	401678	encodeur pour micro-ondes	—



fig.	référence	description	ref. no.
4	401953	platine mixeurs plongeants VORTEX 230V avec potentiomètre	IB5944010
5	300362	potentiomètre 0,1KOhm angle de rotation 270° confectionné longueur de câble 28mm	IB5940920
6	402057	potentiomètre 0,5KOhm angle de rotation 320° longueur d'axe 12,8mm axe ø 6mm 25W 230V	X02.13.330.00



fig.	référence	description	ref. no.
7	300227	potentiomètre 100 KOhm angle de rotation 270° longueur de câble 600mm longueur d'axe 42mm M10	—
8	300231	potentiomètre 880KOhm angle de rotation 310° avec interrupteur longueur d'axe 8mm	0232100

7 encodeurs et potentiomètres



EGO



fig.	référence	description	ref. no.
1	345331	commutateur à cames 2 positions de commutation 1NO séquence des opérations 0-1 16A axe ø 6x4,6mm	78.94032.507
2	345119	commutateur à cames 2 positions de commutation 2NO séquence des opérations 0-1 16A axe ø 6x4,6mm	78.94010.000
3	347436	commutateur à cames 2 positions de commutation 2NO séquence des opérations 0-1 16A axe ø 6x4,6mm	78.94032.009



fig.	référence	description	ref. no.
4	347514	commutateur à cames 2 positions de commutation 2NO séquence des opérations 0-1 16A axe ø 6x4,6mm	78.94032.506
5	347599	commutateur à cames 2 positions de commutation 4NO séquence des opérations 0-1 16A axe ø 6x4,6mm	78.94031.519 78.94031.520
6	300252	potentiomètre 2 positions de commutation 2NO séquence des opérations 0-1 16A axe ø 6x4,6mm	78.94031.523

Electrolux



fig.	référence	description	ref. no.
1	348104	commutateur à cames 10 positions de commutation 1NO séquence des opérations 0-1-2-3-4-5-6-7-8-9	0C0084
2	345331	commutateur à cames 2 positions de commutation 1NO séquence des opérations 0-1 16A axe ø 6x4,6mm	0G3299
3	347514	commutateur à cames 2 positions de commutation 2NO séquence des opérations 0-1 16A axe ø 6x4,6mm	0G3298



fig.	référence	description	ref. no.
4	346984	commutateur à cames 2 positions de commutation 4NO séquence des opérations 0-1 32A axe ø 6x4,6mm	0K5063
5	403557	potentiomètre 0,6KOhm axe ø 6mm axe L 14mm longueur de câble 155mm filetage M9	0C0974
6	402070	potentiomètre 10KOhm angle de rotation 360° longueur d'axe 18mm M10x0,75	0G0317

Fagor



fig.	référence	description	ref. no.
1	300198	encodeur	12030862
2	300253	encodeur pour cuiseur universel longueur de câble 125mm axe 6x4,6mm axe L 16mm	12024753
3	300254	encodeur pour cuiseur universel longueur de câble 160mm axe 6x4,6mm axe L 16mm	12018546
4	400106	impulseur angle de rotation 360° axe ø 6mm type CPC	12027410



fig.	référence	description	ref. no.
5	401717	potentiomètre	12020078
6	300197	potentiomètre 4,7KOhm angle de rotation 360° avec interrupteur longueur d'axe 22mm axe ø 5,9mm	12032034

Fimor



fig.	référence	description	ref. no.
1	403197	encodeur	200001118

Foster

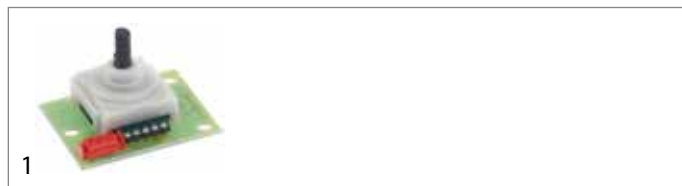

fig.	référence	description	ref. no.
1	403521	encodeur longueur d'axe 15mm	00-555396

FriFri



fig.	référence	description	ref. no.
1	400849	encodeur angle de rotation 360° pour friteuse longueur de câble 300mm axe L 214mm filetage M10	101336



Gico



1

fig.	référence	description	ref. no.
1	345119	commutateur à cames 2 positions de commutation 2NO séquence des opérations 0-1 16A axe ø 6x4,6mm	—

Giorik



1 2

fig.	référence	description	ref. no.
1	401169	encodeur	6010102
2	300187	potentiomètre 4,7KOhm angle de rotation 310° longueur de câble 650mm longueur d'axe 20mm	6010097

Hatco



1

fig.	référence	description	ref. no.
1	402057	potentiomètre 0,5KOhm angle de rotation 320° longueur d'axe 12,8mm axe ø 6mm 25W 230V	X02.13.330.00

Henkelman



1

fig.	référence	description	ref. no.
1	300231	potentiomètre 880KOhm angle de rotation 310° avec interrupteur longueur d'axe 8mm	0232100

Hoonved



1

fig.	référence	description	ref. no.
1	403273	encodeur angle de rotation 135° cycle longueur d'axe 5mm axe ø 6mm ø 26mm	34908

Hounö



1

fig.	référence	description	ref. no.
1	403484	encodeur longueur de câble 90mm axe 6mm longueur d'axe 10mm	20900026

Krefftt



1 2 3

fig.	référence	description	ref. no.
1	400106	impulseur angle de rotation 360° axe ø 6mm type CPC	76-88171303
2	300000	potentiomètre 5,2KOhm angle de rotation 300° avec interrupteur longueur d'axe 18mm	76-30400268
3	300058	potentiomètre 5KOhm	76-30400150



4

fig.	référence	description	ref. no.
4	300059	potentiomètre 5KOhm angle de rotation 310° longueur d'axe 35mm axe ø 6mm	76-30400151

Küppersbusch



1

fig.	référence	description	ref. no.
1	300189	potentiomètre encodeurKOhm	189009

Lainox



1 2

fig.	référence	description	ref. no.
1	401338	encodeur	LAR65301450
2	403084	encodeur longueur de câble 200mm axe 6x4,6mm longueur d'axe 18mm	LAR65301941



**Lotus**



1

fig.	référence	description	ref. no.
1	346441	commutateur à cames 2 positions de commutation 2NO séquence des opérations 0-1 16A axe ø 6x4,6mm	537023400

**Pizza-Group**



1

fig.	référence	description	ref. no.
1	403205	potentiomètre 10KOhm longueur d'axe 10mm M10 axe ø 6mm 2W type WTH118-1A ø 27,5mm	A96ZN00084

**Mareno**



1

fig.	référence	description	ref. no.
1	300252	potentiomètre 2 positions de commutation 2NO séquence des opérations 0-1 16A axe ø 6x4,6mm	CR0737320

**Rational**



1 2 3

fig.	référence	description	ref. no.
1	300198	encodeur	40.00.404
2	400106	impulseur angle de rotation 360° axe ø 6mm type CPC	8817.1303
3	300197	potentiomètre 4,7KOhm angle de rotation 360° avec interrupteur longueur d'axe 22mm axe ø 5,9mm	40.00.464

**MKN**



1 2

fig.	référence	description	ref. no.
1	347952	commutateur à cames 16 positions de commutation 3NO séquence des opérations 0-16 16A axe ø 6x4,6mm	203894
2	401968	potentiomètre avec rappel	203733



4 5 6

fig.	référence	description	ref. no.
4	300000	potentiomètre 5,2KOhm angle de rotation 300° avec interrupteur longueur d'axe 18mm	3040.0268
5	300058	potentiomètre 5KOhm	3040.0150
6	300059	potentiomètre 5KOhm angle de rotation 310° longueur d'axe 35mm axe ø 6mm	3040.0151

**Olis**



1

fig.	référence	description	ref. no.
1	300188	potentiomètre angle de rotation 310° four	BN3103260

**Roller Grill**



1

fig.	référence	description	ref. no.
1	300144	potentiomètre 0,5KOhm	A04005

**Öztiryakiler**



1

fig.	référence	description	ref. no.
1	403313	potentiomètre 2,5KOhm longueur de câble 130mm L 44mm ø 22,5mm	6229.00034.09



Rosinox

fig.	référence	description	ref. no.
1	345119	commutateur à cames 2 positions de commutation 2NO séquence des opérations 0-1 16A axe ø 6x4,6mm	RX94814321
2	401338	encodeur	RX94814233
3	403273	encodeur angle de rotation 135° cycle longueur d'axe 5mm axe ø 6mm ø 26mm	RX94813831

fig.	référence	description	ref. no.
4	300247	potentiomètre 2,2KOhm angle de rotation 270° longueur de câble 150mm longueur d'axe 16mm	RX94050333

Scholl

fig.	référence	description	ref. no.
1	345119	commutateur à cames 2 positions de commutation 2NO séquence des opérations 0-1 16A axe ø 6x4,6mm	94010000

Sharp

fig.	référence	description	ref. no.
1	401677	encodeur pour micro-ondes	DPWBFC373WRKZ1
2	401678	encodeur pour micro-ondes	RVR-BA018WRE0

Sirman

fig.	référence	description	ref. no.
1	401953	platine mixeurs plongeants VORTEX 230V avec potentiomètre	IB5944010
2	300362	potentiomètre 0,1KOhm angle de rotation 270° confectionné longueur de câble 28mm	IB5940920
3	300227	potentiomètre 100 KOhm angle de rotation 270° longueur de câble 600mm longueur d'axe 42mm M10	IB5940011

Tecnoinox

fig.	référence	description	ref. no.
1	345636	commutateur à cames 2 positions de commutation 4NO séquence des opérations 0-1 16A axe ø 6x4,6mm	RC01028000

Therma

fig.	référence	description	ref. no.
1	346984	commutateur à cames 2 positions de commutation 4NO séquence des opérations 0-1 32A axe ø 6x4,6mm	0K5063
2	402070	potentiomètre 10KOhm angle de rotation 360° longueur d'axe 18mm M10x0,75	0G0317

Zanolli

fig.	référence	description	ref. no.
1	300189	potentiomètre encodeurKOhm	ELET0200