



Ersatzteile passend für
Kühlgeräte



Ersatzteile passend für

ISA

2018

Das komplette Sortiment finden Sie immer aktuell im GEV-Webshop



Heizkörper

Heizpatronen

1 

GEV-Nr.	419216	Vergl.-Nr.	41850002800 418500028000
Beschreibung	Heizpatrone 250W 230V ø 11mm L 116mm Kabellänge 2000mm Anschluss Flachstecker 6,3mm Kälte		

1 

GEV-Nr.	419218	Vergl.-Nr.	418500030100
Beschreibung	Heizpatrone 400W 230V ø 12mm L 240mm Gewinde 3/8" Kabellänge 1000mm Anschluss Flachsteckhülse 6,3mm Kälte		

1 

GEV-Nr.	419217	Vergl.-Nr.	418500020000
Beschreibung	Heizpatrone 700W 230V ø 11mm L 355mm Kabellänge 1500mm Anschluss Flachsteckhülse 6,3mm		

Thermostate

Anlegethermostate

Anlegethermostate

1 

GEV-Nr.	390930	Vergl.-Nr.	50501404000
Beschreibung	Anlegethermostat Abschalttemp. 10°C 1-polig Einschalttemperatur -1°C Kabellänge 2500mm		

Timer

Programmtimer

1 

GEV-Nr.	360590	Vergl.-Nr.	50502800200
Beschreibung	Timer El30/15,5 Motoren Kammern Laufzeit 25s 230V 50/60Hz Achse ømm Achslängemmm RITARDAT.RT-123/00		

Relais

Leistungsrelais

mit Laschenbefestigung

1 

GEV-Nr.	380687	Vergl.-Nr.	30506030 50500601400
Beschreibung	Leistungsrelais FINDER 230VAC 30A 2NO Anschluss F6,3 Laschenbefestigung Hersteller-Nr. 66.82.8.230.0300		

Elektronikregler

CAREL

Kühlstellenregler

Einbauversion

1 

71 x 29mm

GEV-Nr.	378491	Vergl.-Nr.	418200090000
Beschreibung	Elektronikregler CAREL PZIACO0H010K Einbaumaß 71x29mm Einbautiefe 59mm 230V Spannung AC NTC Relaisausgänge 3 NO-12A CO-8A NO-8A NTC NTC Schutzart IP65 ISA-TASSELLI -40 bis +99°C Anzeige 3½-stellig		

DIXELL

Kühlstellenregler

Einbauversion

1 

71 x 29mm

GEV-Nr.	378492	Vergl.-Nr.	41825755200
Beschreibung	Elektronikregler DIXELL XR72CX Einbaumaß 71x29mm Einbautiefe 59mm 12V Spannung AC/DC NTC/PTC Relaisausgänge 4 NO-16A NO-8A NO-8A NO-5A DI NTC/PTC NTC/PTC Ja Schutzart IP65 fühlbarhängig°C Anzeige 3½-stellig		

ELIWELL

Kühlstellenregler

Einbauversion



1

GEV-Nr.	381403	Vergl.-Nr.	418200073000 418200073100 418200073200
Beschreibung	Elektronikregler ELIWELL Typ EWPlus 974 Einbaumaß 71x29mm 230V Spannung AC NTC Relaisausgänge 4 NO-12A(8) NO-8A(4) NC-6A(3) NO-5A(2) NTC NTC DI Abtaufunktion Ja -50 bis +110°C Anzeige 3½-stellig		
Zubehör für	381403		
	GEV-Nr.	379052	Vergl.-Nr. —
	Temperaturfühler PTC 1kOhm Kabel Silikon Fühler -50 bis +150°C Kabel -50 bis +180°C Fühler ø6x40mm Kabellänge 1.5m ohne Verschraubung 2-adrig		
	GEV-Nr.	379053	Vergl.-Nr. —
	Temperaturfühler PTC 1kOhm Kabel PVC Fühler -50 bis +150°C Kabel -10 bis +100°C Fühler ø6x30mm Kabellänge 3m ohne Verschraubung 2-adrig		
	GEV-Nr.	379064	Vergl.-Nr. —
	Temperaturfühler PTC 1kOhm Kabel Silikon Fühler -50 bis +150°C Kabel -50 bis +180°C Fühler ø6x40mm Kabellänge 3m ohne Verschraubung 2-adrig		
	GEV-Nr.	379142	Vergl.-Nr. —
	Temperaturfühler PTC 1kOhm Kabel PVC Fühler -50 bis +150°C Kabel -10 bis +100°C Fühler ø6x30mm Kabellänge 1.5m ohne Verschraubung 2-adrig		
	GEV-Nr.	379160	Vergl.-Nr. —
	Temperaturfühler NTC 10kOhm Kabel Thermoplast Fühler -40 bis +110°C Kabel -40 bis +110°C Fühler ø6x14mm Kabellänge 1.5m ohne Verschraubung 2-adrig		
	GEV-Nr.	379161	Vergl.-Nr. —
	Temperaturfühler NTC 10kOhm Kabel Thermoplast Fühler -40 bis +110°C Kabel -40 bis +110°C Fühler ø6x14mm Kabellänge 3m ohne Verschraubung 2-adrig		
	GEV-Nr.	379162	Vergl.-Nr. —
	Temperaturfühler NTC 10kOhm Kabel Thermoplast Fühler -40 bis +110°C Kabel -40 bis +110°C Fühler ø6x14mm Kabellänge 6m 2-adrig		
	GEV-Nr.	379169	Vergl.-Nr. —
	Temperaturfühler NTC 10kOhm Kabel Thermoplast Fühler -40 bis +110°C Kabel -40 bis +110°C Fühler ø6x14mm Kabellänge 2m ohne Verschraubung 2-adrig		
	GEV-Nr.	379199	Vergl.-Nr. —
	Temperaturfühler PTC 1kOhm Kabel PVC Fühler -50 bis +150°C Kabel -10 bis +100°C Fühler ø6x30mm Kabellänge 5m ohne Verschraubung 2-adrig		
	GEV-Nr.	379343	Vergl.-Nr. —
	Temperaturfühler NTC 10kOhm Kabel Silikon Fühler -40 bis +110°C Kabel -50 bis +180°C Fühler ø6x40mm Kabellänge 3m 2-adrig		
	GEV-Nr.	379458	Vergl.-Nr. —
	Temperaturfühler NTC 10kOhm Kabel Silikon Fühler -40 bis +110°C Kabel -50 bis +180°C Fühler ø6x40mm Kabellänge 1.5m ohne Verschraubung 2-adrig		
	GEV-Nr.	379630	Vergl.-Nr. —
	Temperaturfühler NTC 10kOhm Kabel Thermoplast Fühler -40 bis +110°C Kabel -40 bis +110°C Fühler ø6x14mm Kabellänge 2.5m ohne Verschraubung 2-adrig Widerstand 10kOhm		

Zubehör für	381403		
	GEV-Nr.	379804	Vergl.-Nr. —
	Schutz für Elektronikregler 71x29 L 93mm B 65mm Plexiglas		
	GEV-Nr.	381407	Vergl.-Nr. —
	Temperaturfühler Pt1000 Fühler -50 bis +110°C Kabel Silikon°C Fühler ø5x20mm Kabellänge 3m Schutzart IP68		
	GEV-Nr.	550802	Vergl.-Nr. —
	Leiterplattenklemme 4-polig Rastermaß 5mm		
	GEV-Nr.	550805	Vergl.-Nr. —
	Leiterplattenklemme 7-polig Rastermaß 5mm		

Fühler

Universalfühler

Temperaturfühler



1	GEV-Nr.	381222	Vergl.-Nr.	418303463100
Beschreibung	Temperaturfühler PTC 1kOhm Kabel Silikon Fühler -50 bis +150°C Kabel -50 bis +180°C Fühler ø6x30mm Kabellänge 3m Kabelfarben grau 2-adrig			



1	GEV-Nr.	381221	Vergl.-Nr.	418316740000
Beschreibung	Temperaturfühler PTC 1kOhm Kabel Silikon Fühler -50 bis +150°C Kabel -50 bis +180°C Fühler ø6x40mm Kabellänge 1.5m 2-adrig			

Elektroniken

Platinen



1	GEV-Nr.	360636	Vergl.-Nr.	418221547100
Beschreibung	Platine ON-OFF L 120mm B 40mm passend für ISA			



Tastaturen

Tastatureinheiten



1

GEV-Nr.	403576	Vergl.-Nr.	418294090000
Beschreibung	Tastaturplatine Tasten 12 grau passend für ISA		

Lüfter



Kältelüfter

Kälteventilatoren komplett

ELCO



1

GEV-Nr.	602030	Vergl.-Nr.	41812963100	
Beschreibung	Lüfter Lüfterrad ø 100mm 230V 50-60Hz 10W 2500U/min Anschluss Faston ohne Lüfterrad			
Ersatzteile für	602030			
	GEV-Nr.	601563	Vergl.-Nr.	—
	Lüfterrad saugend ø 96mm Achsaufnahme ø 4mm Flügelwinkel 26° B 18mm Aluminium passend für 601039			
	GEV-Nr.	601564	Vergl.-Nr.	—
	Lüfterrad drückend ø 96mm Achsaufnahme ø 4mm Flügelwinkel 26° B 18mm Aluminium passend für 601056			
Zubehör für	602030			
	GEV-Nr.	602062	Vergl.-Nr.	—
	Steckerkabel ELCO Kabellänge 1500mm 0.75mm ² Schutzart IP44 für Plug-In			

Sonstige



1

GEV-Nr.	601857	Vergl.-Nr.	30413698 4152.0518 52A-20001/16 R400002486000 R400064297000
Beschreibung	Ventilator 230V 50/60Hz 15W ø 96mm Typ 52A-20001/16 2500U/min drückend Lüfterrad ø 96mm Kabellänge 3000mm Anschluss mit Kabel Einbau ø 110mm Einbautiefe 98mm		

Gerätespezifische Bauteile

für Kühltische

Deckellager



1

GEV-Nr.	696667	Vergl.-Nr.	442700041005
Beschreibung	Halter Aluminium für Scharnier für Tür EP links		



1

GEV-Nr.	696668	Vergl.-Nr.	442700042005
Beschreibung	Halter Aluminium für Scharnier für Tür EP links		



1

GEV-Nr.	696665	Vergl.-Nr.	442700044005
Beschreibung	Halter Aluminium für Scharnier für Tür EP rechts		



1

GEV-Nr.	696666	Vergl.-Nr.	442700043005
Beschreibung	Halter Aluminium für Scharnier für Tür EP rechts		

Verschlüsse

Schnappverschlüsse

Herstellerspezifisch

ISA



1

GEV-Nr.	692857	Vergl.-Nr.	50230200300
Beschreibung	Schnappverschluss L 82mm B 38mm H 35mm BA 27mm Federstärke 1.6mm für Speiseeisvitrine		

Scharniere

Kantenscharniere

Sonstige



1

GEV-Nr.	692599	Vergl.-Nr.	50230102300
Beschreibung	Kantenscharnier L 102mm B 19mm BA 62mm Anschlag links/rechts ohne Steigung Kunststoff grau Kaltgeräte Drehpunkt 24mm		

Federscharniere

Herstellerspezifisch

ISA



1

GEV-Nr.	692600	Vergl.-Nr.	24563
Beschreibung	Federscharnier rechts/links L 73mm B 24mm H 100mm Kaltgeräte BA 26mm		

Türlager



1

GEV-Nr.	692601	Vergl.-Nr.	442700045005
Beschreibung	Scharnier L 40mm B 25mm EP unten links Materialstärke 7mm		

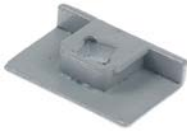

1

GEV-Nr.	692598	Vergl.-Nr.	442700040005
Beschreibung	Scharnier L 40mm B 25mm EP unten rechts Materialstärke 7mm VPE 1 Stück		

Dichtungen

Kältedichtungen

Steckdichtungen

Profil 9048

Dieses Profil kann auf Wunsch in Sondermaßen gefertigt werden

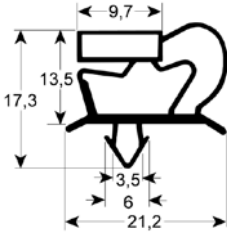

1

GEV-Nr.	901619	Vergl.-Nr.	42403329900
Beschreibung	Kältedichtung Profil 9048 B 675mm L 1535mm Steckmaß		

Profil 9703

Dieses Profil kann auf Wunsch in Sondermaßen gefertigt werden

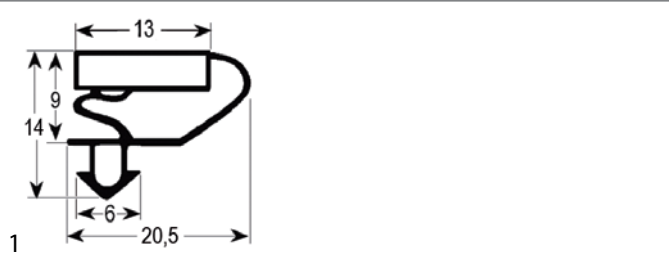

GEV-Nr.	970884	Vergl.-Nr.	29013
Beschreibung	Kältdichtung Profil 9703 B 172mm L 426mm Steckmaß		

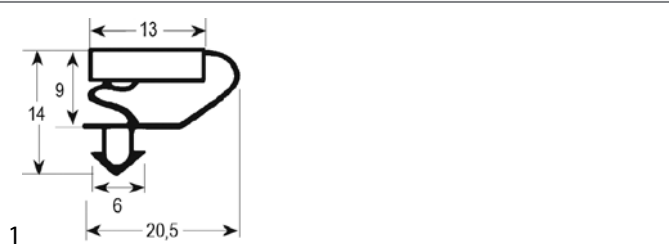

GEV-Nr.	970819	Vergl.-Nr.	29011
Beschreibung	Kältdichtung Profil 9703 B 281mm L 424mm Steckmaß		

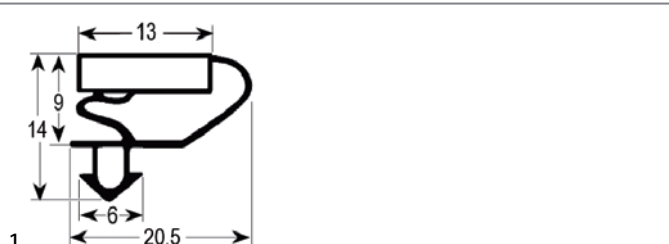

GEV-Nr.	970885	Vergl.-Nr.	29014
Beschreibung	Kältdichtung Profil 9703 B 390mm L 424mm Steckmaß		

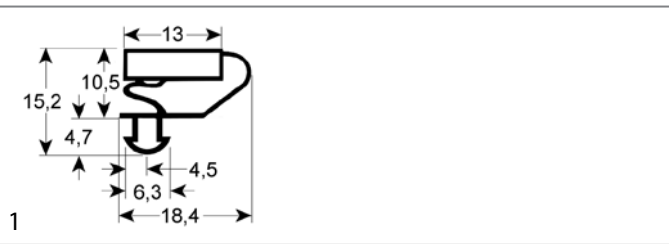

GEV-Nr.	900933	Vergl.-Nr.	29012 30546
Beschreibung	Kältdichtung Profil 9703 B 436mm L 616mm Steckmaß L1 606mm B1 426mm Außenmaß		

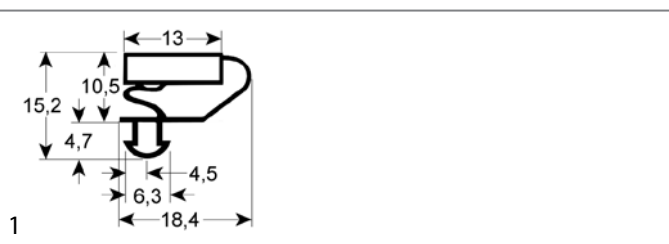

GEV-Nr.	901058	Vergl.-Nr.	424019211000
Beschreibung	Kältdichtung Profil 9703 B 632mm L 1320mm Steckmaß L1 1314mm B1 626mm Außenmaß		

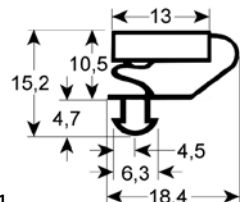

GEV-Nr.	901668	Vergl.-Nr.	424000017000
Beschreibung	Kältdichtung Profil 9703 B 755mm L 910mm Steckmaß		

Profil 9704

Dieses Profil kann auf Wunsch in Sondermaßen gefertigt werden

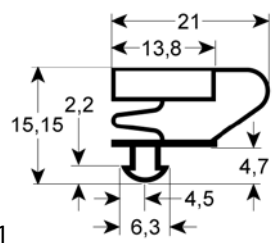

GEV-Nr.	901978	Vergl.-Nr.	29015
Beschreibung	Kältdichtung Profil 9704 B 398mm L 278mm Steckmaß Vergl.-Nr. 29015		

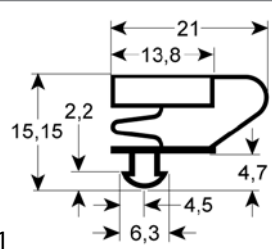

GEV-Nr.	901680	Vergl.-Nr.	29017
Beschreibung	Kältdichtung Profil 9704 B 525mm L 615mm Steckmaß L1 606mm B1 516mm Außenmaß		

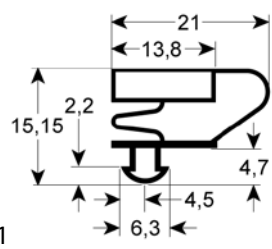

GEV-Nr.	901976	Vergl.-Nr.	29009
Beschreibung	Kältdichtung Profil 9704 B 689mm L 1565mm Steckmaß L1 1555mm B1 675mm Außenmaß passend für ISA		



Profil 9012

Dieses Profil kann auf Wunsch in Sondermaßen gefertigt werden

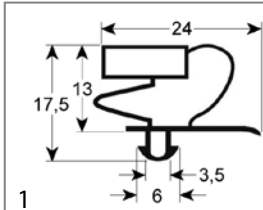

GEV-Nr.	901620	Vergl.-Nr.	28047721
Beschreibung	Kälteabdichtung Profil 9012 B 625mm L 1595mm Steckmaß		

Kältekreislaufkomponenten

Ventile

Umkehrventile



GEV-Nr.	370791	Vergl.-Nr.	50600401200	
Beschreibung	Umkehrventil 4 Wege RANCO Typ V2-408060200 Eingang 1/2" (12,84mm) Ausgang 3/8" (9,67mm) Leistungsbereich (R407C) 2,81-6,33 kW Leistungsbereich (R410A) 3,17-7,74 kW Leistungsbereich (R134A) 2,46-4,92 kW			
Zubehör für	370791			
	GEV-Nr.	371306	Vergl.-Nr.	—
	Magnetspule ELIWELL 208/240VAC 50/60Hz 5/4W Kabellänge 2000mm			

Ersatzteile und Zubehör



GEV-Nr.	371302 ¹	Vergl.-Nr.	50504200500
Beschreibung	Magnetspule ELIWELL 230 50/60Hz 5/4W Kabellänge 1200mm grün		

¹inkl. Kabel 1200mm

Verdampfer für Kühlschränke

Herstellerspezifisch



GEV-Nr.	750590	Vergl.-Nr.	420081399000
Beschreibung	Verdampfer L 345mm B 120mm T 280mm Gesamtlänge 390mm passend für ISA-TASSELLI		



GEV-Nr.	750544	Vergl.-Nr.	420181938000
Beschreibung	Verdampfer L 390mm B 355mm H 100mm passend für ISA		

Tauwasser- und Verdunsterschalen
Verdunsterschalen unbeheizt



GEV-Nr.	750542	Vergl.-Nr.	442254412000
Beschreibung	Abtauwanne L 400mm B 290mm H 88mm Kunststoff		



GEV-Nr.	750541	Vergl.-Nr.	442241872100
Beschreibung	Abtauwanne L 475mm B 265mm H 90mm Kunststoff		

A

Anlegethermostate 2,2

E

Elektronikregler 2

F

Federscharniere 5

Fühler 3

G

GEV 2

H

Heizkörper 2

Heizpatronen 2

K

Kältdichtungen 5

Kältekreislaufkomponenten 7

Kältelüfter 4

Kälteventilatoren komplett 4

Kantenscharniere 5

L

Lüfter 4

P

Programmtimer 2

R

Relais 2

S

Schnappverschlüsse 5

Steckdichtungen 5

T

Temperaturfühler 3

Thermostate 2

Timer 2

U

Umkehrventile 7

Universalfühler 3

V

Verdampfer 7