



**GAS**



**ELEKTRO**



**WASSER**



**MECHANIK**



**WERKZEUG**

Ersatzteile passend für

**CECILWARE-GRINDMASTER**

Das komplette Sortiment finden Sie immer aktuell im GEV-Webshop

# Hersteller-Kataloge

Für jeden Hersteller die wichtigsten Ersatz- und Zubehörteile übersichtlich zusammengestellt



- ✓ **Komplettes Sortiment und alle Gerätedaten immer aktuell im GEV-Webshop**
- ✓ **Alphabetischer Index am Ende des Katalog**

## GEV-Webshop

[www.gev-online.de](http://www.gev-online.de)

[www.gev-online.ch](http://www.gev-online.ch)



- 🔍 Artikel als Favoriten markieren
- 🔍 Einloggen mit E-Mail-Adresse und gewohntem Passwort
- 🔍 Komfort-Bestellung – mehrere Artikel gleichzeitig in den Warenkorb legen
- 🔍 Sofort Artikel suchen ohne Anmeldung

## Heizkörper

### Heizkörper für Kaffeemaschinen

			
GEV-Nr.	417771 <sup>1</sup>	Vergl.-Nr.	G197A G197C
Beschreibung	Heizkörper 3500W 240V HK 1 Einbau ø 33mm LA 45mm L 303mm B 26mm H 26mm Loch ø 10mm Rohr ø 8mm Anschluss Schraubanschluss Tauchheizkörper 4-Lochflansch mit Befestigungskit		

<sup>1</sup>mit Befestigungskit





## Schalter und Taster

### Drehschalter

Sonstige			
			
GEV-Nr.	527625	Vergl.-Nr.	02678
Beschreibung	Drehschalter Stellungen 3 1-0-2 Typ KXZ-G 250V 3A Achse ø 6x4,6mm Achslänge 23mm Achse rund komplett Anschluss Federzugklemme		

## Gasventile und Gasfeuerungsautomaten

### Gasregelventile

ROBERTSHAW				
Millivolt Gasventile				
				
GEV-Nr.	580031	Vergl.-Nr.	L347A L347F	
Beschreibung	Gasventil Versorgung Operator Millivolt Gaseingang 3/4" NPT Gasausgang 3/4" NPT Thermoelementanschluss Zündflammenanschluss 1/4" CCT Typ 7000BMVR Druckregler Erdgas 3,5" W.C. passend für ROBERTSHAW			
Ersatzteile für	580031			
	GEV-Nr.	101422	Vergl.-Nr.	—
Operator Erdgas Versorgung Operator Millivolt				
	GEV-Nr.	106109	Vergl.-Nr.	—
Klemmschraube Gewinde 7/16"-24 UNS für Rohr-ø 1/4" L 16mm Messing VPE 1 Stück SW 7/16" (11,113mm) Loch ø 6.4mm				
	GEV-Nr.	106121	Vergl.-Nr.	—
Druckregler Erdgas 3,5" W.C.				

Ersatzteile für	580031			
	GEV-Nr.	580033	Vergl.-Nr.	—
Knebel passend für ROBERTSHAW				

## Zündtechnik

### Zündbrenner

#### ROBERTSHAW

#### Zündbrenner

#### Serie Universal - Typ 6

Breitenangaben für die Oberteile:

- 6CH10 = 1" (25,4mm)
- 6CH14 = 1½" (38,1mm)
- 6CH24 = 2½" (63,5mm)
- 6CH30 = 3" (76,2mm)

			
GEV-Nr.	106346	Vergl.-Nr.	F180A F180F
Beschreibung	Zündbrenner ROBERTSHAW Typ 6CH14-10 3-flammig Erdgas Kennzahl 22 für Rohr-ø 1/4" CCT Gasanschluss 1/4" CCTmm		

### Thermoelemente

#### Universal-Thermoelement-Sätze

			
GEV-Nr.	102280	Vergl.-Nr.	F002A F002F
Beschreibung	Thermoelementsatz ROBERTSHAW 5-teilig L 18" - 455mm		

### Thermogeneratoren

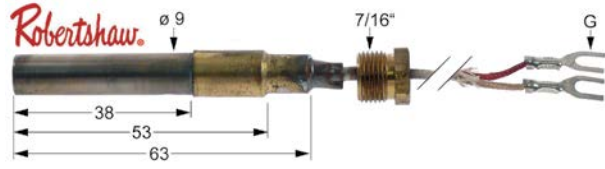
			
GEV-Nr.	103246	Vergl.-Nr.	F178A
Beschreibung	Thermogenerator ROBERTSHAW L 36" - 915mm Fühler ø 9mm Fühler L 38mm 250-750mV Verschraubung 7/16" Anschluss Krallenflachstecker		

Zubehör

Unterbrecher



<b>GEV-Nr.</b>	580046	<b>Vergl.-Nr.</b>	L115A L115F
<b>Beschreibung</b>	Verlängerung für Unterbrecher L 18" - 455mm		

für Brühmaschinen

Füllstandsrohre

komplett



<b>GEV-Nr.</b>	252000	<b>Vergl.-Nr.</b>	D001A D001F D024A D024F
<b>Beschreibung</b>	Füllstandsrohr H 235mm passend für CECILWARE		

Gerätespezifische Bauteile

Dosierbehälter

Dosierbehälterdeckel



<b>GEV-Nr.</b>	527623	<b>Vergl.-Nr.</b>	02679
<b>Beschreibung</b>	Deckel für Dosierbehälter ø 119mm		

Glaszylinder



<b>GEV-Nr.</b>	527622	<b>Vergl.-Nr.</b>	02681
<b>Beschreibung</b>	Zylinder ø 118mm H 75mm Plexiglas		

Kaffeepresser

Kaffeepresser



<b>GEV-Nr.</b>	525108	<b>Vergl.-Nr.</b>	02689
<b>Beschreibung</b>	Kaffeepresser ø 57mm H 41mm Kunststoff		

Mahlautomatik

Mahlautomatik



<b>GEV-Nr.</b>	527627	<b>Vergl.-Nr.</b>	02680
<b>Beschreibung</b>	Gehäuse für Dosierbehälter mit Mikroschalter		

Großküchenarmaturen

Dispenserhähne

komplett



<b>GEV-Nr.</b>	527890	<b>Vergl.-Nr.</b>	D007A
<b>Beschreibung</b>	Auslaufhahn komplett ø 40mm Eingang 1/2" Kunststoff schwarz		

Körbe

Frittierkörbe

USA-Hersteller



<b>GEV-Nr.</b>	970182	<b>Vergl.-Nr.</b>	V174A V174F
<b>Beschreibung</b>	Frittierkorb L1 340mm B1 165mm H1 150mm L2 620mm H2 280mm		

**D**

Drehschalter 3

**G**

Gasregelventile 3

**H**

Heizkörper 3

Heizkörper für Kaffeemaschinen 3

**S**

Schalter und Taster 3

**T**

Thermoelemente 3

**Z**

Zündbrenner 3