



GAS



ELEKTRO



WASSER



MECHANIK



WERKZEUG

Ersatzteile passend für

GAMKO

Das komplette Sortiment finden Sie immer aktuell im GEV-Webshop

Hersteller-Kataloge

Für jeden Hersteller die wichtigsten Ersatz- und Zubehörteile übersichtlich zusammengestellt



- ✓ **Komplettes Sortiment und alle Gerätedaten immer aktuell im GEV-Webshop**
- ✓ **Alphabetischer Index am Ende des Katalog**

GEV-Webshop

www.gev-online.de

www.gev-online.ch



- 🔍 Artikel als Favoriten markieren
- 🔍 Einloggen mit E-Mail-Adresse und gewohntem Passwort
- 🔍 Komfort-Bestellung – mehrere Artikel gleichzeitig in den Warenkorb legen
- 🔍 Sofort Artikel suchen ohne Anmeldung



Schalter und Taster

Mikroschalter

mit Drucktaste

Schalter mit Schnappbefestigung



1

GEV-Nr.	346772	Vergl.-Nr.	008040111
Beschreibung	Mikroschalter mit Drucktaste 250V 5A 1CO Anschluss Flachstecker 4,8mm L 24x27mm Umgebungstemperatur max. 85°C Betätigungskraft: 160g		

Timer

Abtaster/Schaltuhren

MINI T



1

GEV-Nr.	360150	Vergl.-Nr.	008060005
Beschreibung	Schaltuhr Typ 3611 Abtasterintervall 1-48x in 24h DEF Zeit 15-144 minmin Ventilatorverzögerungmin Abtaufunktion 1-48x in 24h		

Elektronikregler

DIXELL

Kühlstellenregler

Einbauversion



1

GEV-Nr.	378267	Vergl.-Nr.	005050168	
Beschreibung	Elektronikregler DIXELL XR02CX-5N0C1 Einbaumaß 71x29mm Einbautiefe 56mm 230V Spannung AC NTC Relaisausgänge 1 NO-20A(8) NTC DI Schutzart IP54 Abtaufunktion/Zeitsteuerung -40 bis +110°C Anzeige 2½-stellig			
Für Modelle:	MG145-McDonalds, MG95-McDonalds			
Zubehör für	378267			
	GEV-Nr.	379161	Vergl.-Nr.	—
	Temperaturfühler NTC 10kOhm Kabel Thermoplast Fühler -40 bis +110°C Kabel -40 bis +110°C Fühler ø6x14mm Kabellänge 3m ohne Verschraubung 2-adrig			
	GEV-Nr.	381249	Vergl.-Nr.	—
	Temperaturfühler NTC 10kOhm Kabel PVC Fühler -40 bis +110°C Kabel -10 bis +100°C Anschluss 2-adrig Gewinde Fühler ø6x14mm Kabellänge 3m			

LAE

Kühlstellenregler

Einbauversion



1

GEV-Nr.	378184	Vergl.-Nr.	005050225	
Beschreibung	Elektronikregler LAE Typ LCD32Q4E-C Einbaumaß 149x30mm 230V Spannung AC NTC Relaisausgänge 4 NO-20A(6) NO-12A(4) NO-8A(3) CO-8A(3) NTC NTC DI DI Frontmaß 169x38mm Einbautiefe 78mm Schutzart IP55 Ja Ja -30 bis +30°C Anzeige 3-stellig			
Zubehör für	378184			
	GEV-Nr.	379784	Vergl.-Nr.	—
	Temperaturfühler NTC 2kOhm Kabel Thermoplast Fühler -40 bis +110°C Kabel -40 bis +110°C Fühler ø6x35mm Kabellänge 2m ohne Verschraubung 2-adrig Widerstand 2kOhm			

Tauwasser- und Verdunsterschalen

Verdunsterschalen beheizt

Universal

Verdunsterschalen



1

GEV-Nr.	750431	Vergl.-Nr.	008100029	
Beschreibung	Verdunsterschale horizontal L 300mm B 140mm H 100mm mit Loch für Heizpatrone PTC (Anschluss 3/8") universal Kapazität 2.8l			
Zubehör für	750431			
	GEV-Nr.	417570	Vergl.-Nr.	—
	Heizpatrone 110W 230V ø 12mm L 120mm Gewinde 3/8" Kabellänge 1000mm universal			
	GEV-Nr.	417571	Vergl.-Nr.	—
	Heizpatrone 230W 230V ø 12mm L 180mm Gewinde 3/8" Kabellänge 1000mm universal			
	GEV-Nr.	417572	Vergl.-Nr.	—
	Heizpatrone 330W 230V ø 12mm L 240mm Gewinde 3/8" Kabellänge 1000mm universal			
	GEV-Nr.	417577	Vergl.-Nr.	—
	Heizpatrone 190W 230V ø 12mm L 180mm Gewinde 3/8" Kabellänge 300mm passend für MONDIAL			



Lüfter

Axiallüfter

Import



GEV-Nr.	601601 ¹	Vergl.-Nr.	007030229
Beschreibung	Axiallüfter L 119mm B 119mm H 38mm 230VAC 50/60Hz 22W Lager Gleitlager Hersteller-Nr. DP200A2123XST.GN SUNON Stromaufnahme 0.14A		
Für Modelle:	MG145-McDonalds, MG95-McDonalds		

¹mit Gleitlager



GEV-Nr.	601457 ¹	Vergl.-Nr.	007030260
Beschreibung	Axiallüfter L 127mm B 127mm H 38mm 12VDC 12.72W Lager Kugellager Anschluss Kabel 300mm Kunststoff ADDA Lüfterrad ø 120mm		

¹mit Kugellager

Kältelüfter

Kältemotoren Universal

ebm-papst

Multifix-Motoren

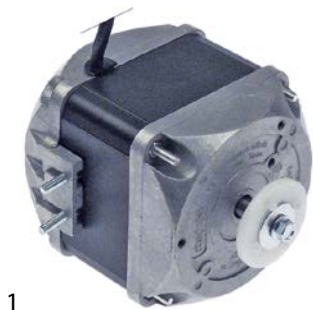

GEV-Nr.	601760	Vergl.-Nr.	007030268	
Beschreibung	Lüftermotor 25W 230V 50/60Hz L1 44mm L3 103mm B 77.5mm Kabellänge 1500mm 1300/1550U/min ebm-papst M4Q045-EA01-75 5 Befestigungsoptionen Lager Gleitlager			
Ersatzteile für	601760			
	GEV-Nr.	601413	Vergl.-Nr.	—
	Befestigungsplatte passend für Lüfterrad AD ø 32mm Welle ø 7 BA 26mm			

ELCO

Serie N - Multifix



GEV-Nr.	601528	Vergl.-Nr.	007030267	
Beschreibung	Lüftermotor ELCO 16W 230V 50/60Hz Lager Gleitlager L1 48mm L2 64mm L3 91.5mm B 83mm Anschluss Kabel 500mm 1300/1550U/min 5 Befestigungsoptionen VNT16-25/029			
Ersatzteile für	601528			
	GEV-Nr.	601413	Vergl.-Nr.	—
	Befestigungsplatte passend für Lüfterrad AD ø 32mm Welle ø 7 BA 26mm			



GEV-Nr.	601430	Vergl.-Nr.	007030265	
Beschreibung	Lüftermotor ELCO 5W 230V 50/60Hz Lager Gleitlager L1 48mm L2 52mm L3 79.5mm B 83mm Anschluss Kabel 500mm 1300/1550U/min 5 Befestigungsoptionen VNT5-13/027			
Ersatzteile für	601430			
	GEV-Nr.	560140	Vergl.-Nr.	—
	Sechskantmutter Gewinde M4 H 4.8mm CNS SW 7 VPE 20 Stück DIN/ISO DIN 985 selbstsichernd			
	GEV-Nr.	560332	Vergl.-Nr.	—
	Unterlegscheibe ID ø 4.3mm AD ø 9mm Materialstärke 0.8mm CNS VPE 1 Stück			
	GEV-Nr.	560340	Vergl.-Nr.	—
	Sechskantmutter Gewinde M4 H 3.2mm SW 7 CNS DIN/ISO DIN 934 / ISO 4032/8673 VPE 1 Stück			
	GEV-Nr.	601413	Vergl.-Nr.	—
	Befestigungsplatte passend für Lüfterrad AD ø 32mm Welle ø 7 BA 26mm			

FMI



1

GEV-Nr.	601331	Vergl.-Nr.	007030203
Beschreibung	Lüftermotor 10W 230V 50Hz L1 58mm L2 51mm L3 88mm B 84mm Kabellänge 500mm 1250U/min AA.7AL.639.X 5 Befestigungsoptionen Lager Gleitlager		
Ersatzteile für	601331		
	GEV-Nr.	601413	Vergl.-Nr. —
	Befestigungsplatte passend für Lüfterrad AD ø 32mm Welle ø 7 BA 26mm		



1

GEV-Nr.	601330	Vergl.-Nr.	
Beschreibung	Lüftermotor 5W 230V 50Hz L1 51mm L2 51mm L3 81mm B 84mm Kabellänge 500mm 1250U/min AA.7AL.639.X 5 Befestigungsoptionen Lager Gleitlager		
Ersatzteile für	601330		
	GEV-Nr.	601413	Vergl.-Nr. —
	Befestigungsplatte passend für Lüfterrad AD ø 32mm Welle ø 7 BA 26mm		

Motoren

Getriebemotoren

für Eisbereiter

Weitere



1

GEV-Nr.	601445	Vergl.-Nr.	025010609
Beschreibung	Getriebemotor 1U/min		

für Gyrogeräte



1

GEV-Nr.	500605	Vergl.-Nr.	025010611
Beschreibung	Getriebemotor CROUZET Typ 805274 16.7W 230V 50Hz 1U/min Welle ø 7x8mm L 65mm B 65mm H 58mm		

Dichtungen

Kältedichtungen

Steckdichtungen

Profil 9197

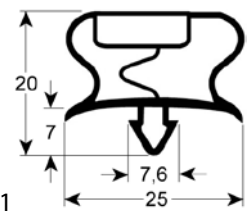

1

GEV-Nr.	902568	Vergl.-Nr.	006110523
Beschreibung	Kältedichtung Profil 9197 B 295mm L 399mm Steckmaß		

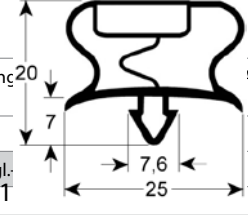

1

GEV-Nr.	902567	Vergl.-Nr.	006110522
Beschreibung	Kältedichtung Profil 9197 B 399mm L 627mm Steckmaß		

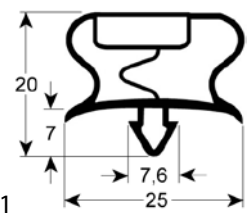

1

GEV-Nr.	902566	Vergl.-Nr.	006110517
Beschreibung	Kältedichtung Profil 9197 B 399mm L 670mm Steckmaß		

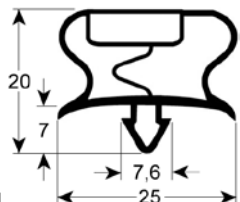

GEV-Nr.	902572	Vergl.-Nr.	006110565
Beschreibung	Kälteichtung Profil 9197 B 485mm L 506mm Steckmaß		

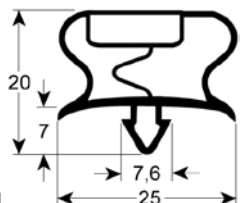

GEV-Nr.	902565	Vergl.-Nr.	006110512
Beschreibung	Kälteichtung Profil 9197 B 617mm L 1467mm Steckmaß		

Profil 9153

Dieses Profil kann auf Wunsch in Sondermaßen gefertigt werden



GEV-Nr.	902561	Vergl.-Nr.	006110484
Beschreibung	Kälteichtung Profil 9153 B 224mm L 491mm Steckmaß		



GEV-Nr.	902570	Vergl.-Nr.	006110537
Beschreibung	Kälteichtung Profil 9153 B 287mm L 752mm Steckmaß		



GEV-Nr.	902563	Vergl.-Nr.	006110486
Beschreibung	Kälteichtung Profil 9153 B 294mm L 491mm Steckmaß		



GEV-Nr.	902560	Vergl.-Nr.	006110483
Beschreibung	Kälteichtung Profil 9153 B 356mm L 491mm Steckmaß		



GEV-Nr.	902562	Vergl.-Nr.	006110485
Beschreibung	Kälteichtung Profil 9153 B 420mm L 491mm Steckmaß		



GEV-Nr.	902558	Vergl.-Nr.	006110417
Beschreibung	Kälteichtung Profil 9153 B 483mm L 738mm Steckmaß		



GEV-Nr.	902559	Vergl.-Nr.	006110470
Beschreibung	Kälteichtung Profil 9153 B 491mm L 752mm Steckmaß		



GEV-Nr.	902569	Vergl.-Nr.	006110536
Beschreibung	Kälteichtung Profil 9153 B 499mm L 752mm Steckmaß		



GEV-Nr.	902564	Vergl.-Nr.	006110487
Beschreibung	Kälteichtung Profil 9153 B 502mm L 707mm Steckmaß		



GEV-Nr.	902571	Vergl.-Nr.	005110555
Beschreibung	Kälteichtung Profil 9153 B 527mm L 752mm Steckmaß		



Einschraubdichtungen

Profil 9207

Dieses Profil kann auf Wunsch in Sondermaßen gefertigt werden



GEV-Nr.	902557	Vergl.-Nr.	006110104
Beschreibung	Kälteichtung Profil 9207 B 494mm L 753mm Außenmaß		

Kältekreislaufkomponenten

Ventile

Schraderventile

Schraderventile komplett



GEV-Nr.	750101	Vergl.-Nr.	010030216
Beschreibung	Schraderventil komplett Anschluss 1/4" SAE L 130mm		

Kälteleitungen

Isolierungen



GEV-Nr.	694746	Vergl.-Nr.	006030466
Beschreibung	Isolierschlauch ID ø 10mm (3/8") Wandstärke 9mm VPE 50m AR-MAFLEX Kältetechnik		



GEV-Nr.	694747	Vergl.-Nr.	006030467
Beschreibung	Isolierschlauch ID ø 12mm (1/2") Wandstärke 9mm VPE 45m AR-MAFLEX Kältetechnik		



GEV-Nr.	694748	Vergl.-Nr.	006030468
Beschreibung	Isolierschlauch ID ø 16mm (5/8") Wandstärke 9mm VPE 40m AR-MAFLEX Kältetechnik		

A

Abtautimer/Schaltuhren	3
Axiallüfter	4

E

Einschraubdichtungen	7
Elektronikregler	3

I

Isolierungen	7
--------------	---

K

Kälteabdichtungen	5
Kältekreislaufkomponenten	7
Kälteleitungen	7
Kältelüfter	4
Kältemotoren Universal	4

L

Lüfter	4
--------	---

M

Mikroschalter	3
Motoren	5

S

Schalter und Taster	3
Schraderventile	7
Steckdichtungen	5

T

Timer	3
-------	---

V

Verdunsterschalen beheizt	3
---------------------------	---