



**COMPONENTES GAS**



**COMPONENTES ELÉCTRICOS**



**TECNOLOGÍA DEL AGUA**



**COMPONENTES MECÁNICOS**



**HERRAMIENTAS**

Repuestos adaptables a

**MODULAR**

Encuentre nuestra gama siempre actualizada en la tienda online de GEV



# Catálogo de fabricantes

Las piezas de repuesto y accesorios más importantes de cada fabricante reunidas y ordenadas de manera práctica

- ✓ En la tienda online GEV encontrará el surtido completo y toda la información actualizada de máquinas y aparatos
- ✓ Índice alfabético al final del catálogo

## Tienda online GEV

[www.gev-online.es](http://www.gev-online.es)  
[www.gev-online.com](http://www.gev-online.com)



- 🔍 marcar artículos como favoritos
- 🔍 acceso mediante su e-mail y su contraseña habitual
- 🔍 ponga en la cesta de la compra, múltiples artículos a la vez
- 🔍 búsqueda de artículos inmediata sin necesidad conectarse



## resistencias

### resistencias para hornos

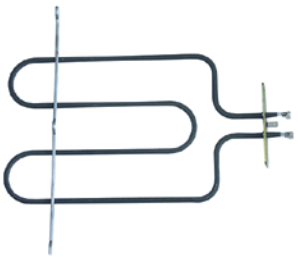

<b>código</b>	416533	<b>referencia</b>	66506200
<b>descripción</b>	resistencia 1400W 230V espirales 1 L 305mm An 180mm L1 52mm L2 250mm B1 75mm B2 30mm longitud brida 100mm anchura brida 22mm dist. del agujero 79mm longitud distancial 300mm agujero ø 4mm tubo ø 6.3mm empalme conector Faston 6,3mm brida rectangular función grill horno		
<b>Para modelos:</b>	60/60CFE, 60/60CFG, 60/60CFGE		

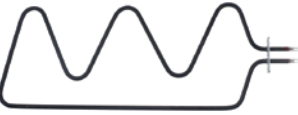

<b>código</b>	420111	<b>referencia</b>	965.060.00
<b>descripción</b>	resistencia 1500W 230V espirales 1 L 555mm An 210mm L1 70mm L2 485mm B1 88mm B2 33mm longitud brida 70mm anchura brida 22mm dist. del agujero 56mm agujero ø 5mm tubo ø 8.5mm empalme conector Faston 6,3mm longitud de empalme 17mm espirales 3 brida de empalme resistencia seca para horno		

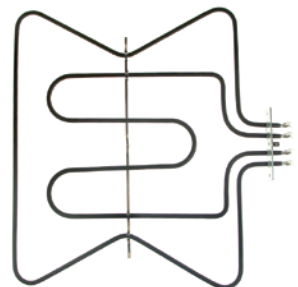

<b>código</b>	417441	<b>referencia</b>	66508200
<b>descripción</b>	resistencia 2300W 230V espirales 2 L 355mm An 393mm L1 38mm L2 317mm B1 165mm B2 67mm longitud brida 100mm anchura brida 22mm dist. del agujero 86mm agujero ø 4mm tubo ø 6.3mm empalme conector Faston 6,3mm brida rectangular resistencia seca horno		

### resistencias para baño maría



<b>código</b>	415927	<b>referencia</b>	66500400
<b>descripción</b>	resistencia 1200W 240V espirales 1 L 405mm An 88mm H 32mm longitud de lengüeta 40mm anchura de lengüeta 18mm resistencia seca dist. del agujero 44mm empalme M5 lengüeta de sujeción rosca de sujeción M5		
<b>Para modelos:</b>	65/70BME, 70/70BME		



<b>código</b>	416538	<b>referencia</b>	96500200
<b>descripción</b>	resistencia 1470W 230V espirales 1 L 528mm An 95mm H 30mm longitud de lengüeta 40mm anchura de lengüeta 19mm tubo ø 8.5mm resistencia seca dist. del agujero 46mm empalme M5 lengüeta de sujeción longitud de empalme 34mm agujero ø 5mm baño-maría		



<b>código</b>	416536	<b>referencia</b>	66505600
<b>descripción</b>	resistencia 1500W 230V L 275mm An 80mm empalme M4 tubo ø 6.3mm sujeción 2 orificios rosca 1/8" resistencia de inmersión H 22mm distancia de sujeción 74mm		
<b>Para modelos:</b>	60/30BME		

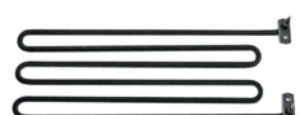

<b>código</b>	415926	<b>referencia</b>	66500300
<b>descripción</b>	resistencia 1800W 240V espirales 1 L 403mm An 128mm H 32mm longitud de lengüeta 40mm anchura de lengüeta 18mm tubo ø 8.5mm resistencia seca dist. del agujero 80mm lengüeta de sujeción rosca de sujeción M5		
<b>Para modelos:</b>	65/40BME, 70/40BME		



<b>código</b>	416537	<b>referencia</b>	96500100
<b>descripción</b>	resistencia 2200W 230V espirales 1 L 523mm An 134mm H 32mm longitud de lengüeta 40mm anchura de lengüeta 18mm tubo ø 9mm resistencia seca dist. del agujero 79mm empalme M5 lengüeta de sujeción longitud de empalme 30mm rosca de sujeción M5 baño maría		





<b>código</b>	417724	<b>referencia</b>	965.062.00
<b>descripción</b>	resistencia 2500W 230V espirales 1 L 630mm An 90mm longitud brida 100mm anchura brida 35mm dist. del agujero 88mm empalme M5 tubo ø 8.5mm brida rectangular agujero ø 6mm resistencia de inmersión baño maría		



<b>código</b>	417346	<b>referencia</b>	66505800	
<b>descripción</b>	resistencia 3000W 230V espirales 1 L 278mm An 162mm empalme M4 tubo ø 6.5mm sujeción 2 orificios rosca M10x1 resistencia de inmersión/seca baño maría H 23mm distancia de sujeción 156mm			
<b>Para modelos:</b>	60/60BME			
<b>accesorios para</b>	417346			
	<b>código</b>	510416	<b>referencia</b>	—
	junta plana fibra ø ext. 19mm int.ø 10.5mm espesor 1.5mm para rosca M10 UE 1 pzs			

Continúa en la página siguiente



accesorios para	417346			
	código	510893	referencia	—
	junta tórica EPDM espesor 2.62mm int.ø 9.92mm UE 1 pzs			
	código	520231	referencia	—
	tuerca rosca M10x1 H 6mm EC 14 acero zincado UE 1 pzs			
	código	521129	referencia	—
	tuerca rosca M10 H 6mm inox EC 17 UE 1 pzs DIN/ISO DIN 439			

## resistencias para freidora

## empalme excéntrico

## con rosca

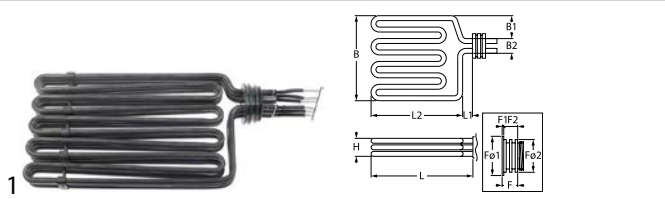

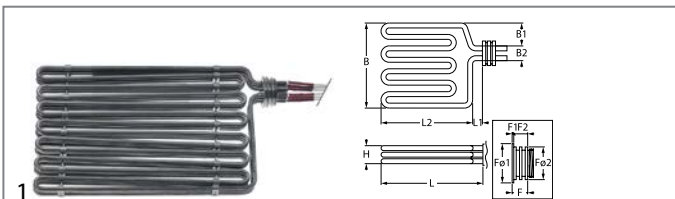

código	420482	referencia	665.101.00
descripción	resistencia 12000W 230V espirales 3 L 315mm An 175mm H 32mm longitud pletina 26mm pletina ø2 62mm racor termostato M10x1 casquillo portasondas 2 casquillo termostato arriba/abajo L1 15mm L2 300mm B1 30mm B2 33mm para O.R ø 51/56mm tubo ø 8.5mm longitud del cable 515mm empalme cable		

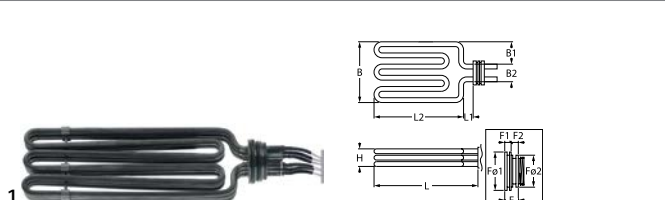

código	420560	referencia	965.065.00
descripción	resistencia 20000W 400V espirales 3 L 425mm An 255mm H 35mm longitud pletina 19mm pletina ø2 62mm pletina ø2 57mm L1 21mm L2 408mm B2 34mm rosca M54x1,5 tubo ø 8.5mm longitud del cable 510mm freidora		

## empalme centrado



código	416824	referencia	66509900	
descripción	resistencia 7000W 230/400V espirales 3 L 325mm An 110mm H 33mm longitud pletina 19.5mm longitud pletina 1 9.5mm longitud pletina 2 9.8mm pletina ø2 62mm pletina ø2 57mm ø casquillo portasondas 8mm racor termostato 2x M10x1 casquillo termostato arriba/abajo L1 18mm L2 307mm B1 40mm B2 35mm rosca M54x1,5 tubo ø 8.5mm longitud del cable 520mm brida giratoria resistencia de inmersión freidora longitud de empalme 50mm 2			
repuestos para	416824			
	código	510243	referencia	653.018.00
	junta tórica Viton espesor 3.53mm int.ø 55.56mm UE 1 pzs			
	código	550496	referencia	—
	junta tórica Viton espesor 3.53mm int.ø 50.39mm UE 1 pzs			

accesorios para	416824			
	código	550447	referencia	—
	tuerca anillo rosca M54x1,5			

## sujeción 2 orificios

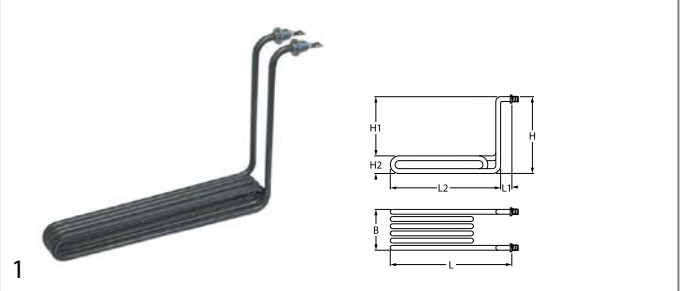

código	420177	referencia	665001 66500100
descripción	resistencia 2100W 230V espirales 1 L 293mm An 40mm H 205mm L1 23mm L2 270mm H1 165mm H2 40mm rosca M14x1,5 distancia de sujeción 35mm tubo ø 8.5mm sujeción 2 orificios empalme M5 longitud de empalme 23mm resistencia de inmersión espirales 4		

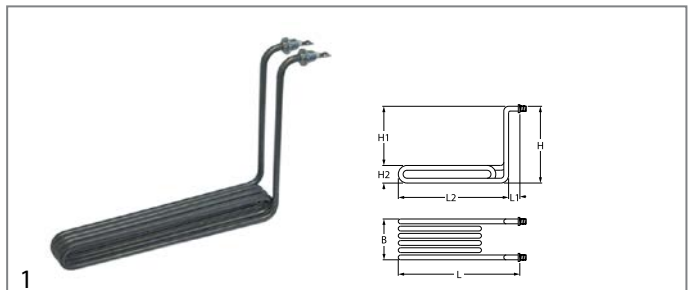

código	415929	referencia	66502800
descripción	resistencia 2500W 230V espirales 1 L 293mm An 40mm H 205mm L1 23mm L2 270mm H1 165mm H2 40mm rosca M14x1,5 distancia de sujeción 35mm tubo ø 8.5mm sujeción 2 orificios empalme M5 longitud de empalme 23mm resistencia de inmersión espirales 4		

repuestos para	415929			
	código	510417	referencia	—
	junta plana fibra ø ext. 20mm int.ø 14mm espesor 2mm UE 1 pzs			

accesorios para	415929			
	código	520228	referencia	—
	arandela dentada int.ø 15.3mm ø ext. 24mm acero UE 1 pzs para rosca M14			
	código	520230	referencia	—
	tuerca rosca M14x1,5 H 5mm EC 19 acero zincado UE 1 pzs			
	código	521101	referencia	—
	tuerca rosca M14x1,5 H 5mm EC 19 inox UE 1 pzs			
	código	550262	referencia	—
	junta plana cobre ø ext. 20mm int.ø 14mm espesor 2mm			
	código	560112	referencia	—
	arandela int.ø 5.3mm ø ext. 10mm espesor 1mm inox UE 20 pzs DIN 125A para rosca M5			
	código	560132	referencia	—
	tuerca hexagonal rosca M5 H 4mm EC 8 inox DIN/ISO DIN 934 / ISO 4032/8673 UE 20 pzs			







			
<b>código</b>	419031	<b>referencia</b>	965.009.00
<b>descripción</b>	resistencia 3400/3700W 230/240V espirales 1 L 405mm An 44mm H 228mm L1 25mm L2 380mm H1 192mm H2 36mm rosca M14x1,5 distancia de sujeción 36mm tubo ø 8.5mm sujeción 2 orificios empalme M5 resistencia de inmersión espirales 4 freidora		
<b>Para modelos:</b>	90/40 10.2KW		

resistencias para plancha grills

			
<b>código</b>	417659	<b>referencia</b>	965.033.00 965.052.00
<b>descripción</b>	resistencia 1000W 230V espirales 1 L 295mm An 85mm H 80mm tubo ø 8.5mm		

			
<b>código</b>	416534	<b>referencia</b>	66505700
<b>descripción</b>	resistencia 1000W 230V espirales 1 L 422mm An 70mm H 66mm tubo ø 8.5mm empalme M5 distancia de empalme 61mm resistencia seca		
<b>Para modelos:</b>	60/30FTRE, 60/30FTRE-CR, 60/60FTE, 60/60FTE-CR, 60/60FTRE, 60/60FTRE-CR, 60/60FTRRE, 60/60FTRRE-CR, 60/60FTRRG		

			
<b>código</b>	417736	<b>referencia</b>	665.095.00 665.095.12
<b>descripción</b>	resistencia 1800W 230V espirales 1 L 470mm An 95mm H 95mm tubo ø 8.5mm empalme M4		

			
<b>código</b>	415928	<b>referencia</b>	66500200
<b>descripción</b>	resistencia 1800W 240V espirales 1 L 470mm An 90mm H 65mm tubo ø 8.5mm empalme M5 distancia de empalme 82mm resistencia seca		
<b>Para modelos:</b>	65/40FTE, 65/40FTRE, 65/70FTE, 65/70FTRE, 65/70FTRRE, 70/40FTE, 70/40FTE-CR, 70/40FTES, 70/40FTRE, 70/40FTRE-CR, 70/70CFE, 70/70FTE, 70/70FTE-CR, 70/70FTES, 70/70FTRE, 70/70FTRE-CR, 70/70FTRRE, 70/70FTRRE-CR		

			
<b>código</b>	420105	<b>referencia</b>	665.102.00
<b>descripción</b>	resistencia 2000W 230V espirales 1 L 480mm An 90mm H 42mm tubo ø 8.5mm IRCA L1 50mm L2 430mm B1 49mm B2 20mm brida de empalme empalme M5 dist. del agujero 89mm longitud brida 100mm anchura brida 35mm agujero ø 6mm espirales 2 resistencia seca		

			
<b>código</b>	415932	<b>referencia</b>	96500000
<b>descripción</b>	resistencia 2186/2380W 230/240V espirales 1 L 650mm An 78mm H 72mm tubo ø 8.5mm empalme M5 longitud de empalme 20mm plancha grill distancia de empalme 65mm resistencia seca		

			
<b>código</b>	417735	<b>referencia</b>	965.059.12
<b>descripción</b>	resistencia 2500W 230V espirales 1 L 610mm An 80mm H 95mm tubo ø 8.5mm empalme M4		

resistencias para sartenes basculantes

			
<b>código</b>	416539	<b>referencia</b>	66502300
<b>descripción</b>	resistencia 2100W 230V espirales 1 L 383mm An 170mm H 60mm B1 35mm B2 100mm empalme M5 distancia de empalme 92mm tubo ø 8.5mm resistencia seca sartén basculante		
<b>Para modelos:</b>	70/70BRE, 70/70BREM		

			
<b>código</b>	417737	<b>referencia</b>	665.105.00
<b>descripción</b>	resistencia para sartén basculante 1500W 230V L 455mm An 80mm H 60mm espirales 1 tubo ø 6.5mm		

			
<b>código</b>	420556	<b>referencia</b>	965.074.00
<b>descripción</b>	resistencia para sartén basculante 6350W 230V L 550mm An 310mm H 30mm empalme atornillado espirales 1 tubo ø 8.5mm		

<b>código</b>	417726	<b>referencia</b>	665.110.00
<b>descripción</b>	resistencia sartén basculante 3330W 230V L 385mm An 220mm H 35mm empalme M4 resistencia seca espirales 1 tubo ø 8.5mm		





<b>código</b>	416540	<b>referencia</b>	96500700 96500715
<b>descripción</b>	resistencia sartén basculante 3330W 230V L 506mm An 200mm H 63mm resistencia seca espirales 1 tubo ø 8.5mm B1 30mm B2 140mm		

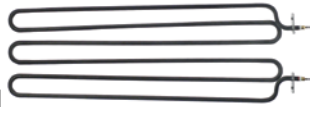



<b>código</b>	417725	<b>referencia</b>	965.073.00
<b>descripción</b>	resistencia sartén basculante 5000W 230V L 550mm An 190mm H 25mm empalme M4 resistencia seca espirales 1 tubo ø 8.5mm		

resistencias para cuecepasta



<b>código</b>	416535	<b>referencia</b>	66503200	
<b>descripción</b>	resistencia 3000W 230V espirales 1 L 303mm An 170mm Hmm sujeción 2 orificios empalme M4 rosca M10x1 tubo ø 6.3mm distancia de sujeción 164mm resistencia de inmersión			
<b>Para modelos:</b>	60/30CPE, 60/60CPE			
<b>repuestos para</b>	416535			
	<b>código</b>	510893	<b>referencia</b>	—
	junta tórica EPDM espesor 2.62mm int.ø 9.92mm UE 1 pzs			



<b>código</b>	418046	<b>referencia</b>	46500000 66504100 66507400	
<b>descripción</b>	resistencia 3800W 230V espirales 3 L 250mm An 41mm H 34mm brida redonda empalme conector Faston 6,3mm tubo ø 6.3mm montaje ø 57.5mm resistencia de inmersión con junta			
<b>Para modelos:</b>	70/40CPE, 70/70CPE			
<b>repuestos para</b>	418046			
	<b>código</b>	510409	<b>referencia</b>	835535651
	junta tórica EPDM espesor 5.34mm int.ø 56.52mm UE 1 pzs			
<b>accesorios para</b>	418046			
	<b>código</b>	550002	<b>referencia</b>	—
	estribo de fijación H 10mm L 21mm An 10mm agujero ø 6.5mm para resistencia			



<b>código</b>	419247	<b>referencia</b>	665.103.00
<b>descripción</b>	resistencia 4500W 230V espirales 3 L 350mm empalme conector Faston 6,3mm tubo ø 6.3mm brida ø 72mm ø casquillo portasondas 8.5mm longitud casquillo portasondas 200mm resistencia de inmersión		

resistencias para salamandras / tostadores



<b>código</b>	418828	<b>referencia</b>	66502700 66502713
<b>descripción</b>	resistencia 2000W 240V L 225mm An 230mm L1 25mm L2 200mm B1 85mm B2 60mm dist. del agujero 39mm tubo ø 6.5mm longitud brida 104mm anchura brida 32mm espirales 1 agujero ø 4.5mm brida basculante y adaptador resistencia seca H 6.5mm		







imagen no disponible



<b>código</b>	418827	<b>referencia</b>	66502600
<b>descripción</b>	resistencia 2000W 240V L 230mm An 225mm L1 25mm L2 200mm B1 85mm B2 55mm tubo ø 6.5mm longitud brida 104mm anchura brida 32mm espirales 1 brida basculante resistencia seca		

radiadores cerámicos

245x60mm





<b>código</b>	415104	<b>referencia</b>	66501000	
<b>descripción</b>	radiador cerámico 1000W 230V cable cables perlizados L 245mm An 60mm H 35mm			
<b>Para modelos:</b>	60/60BME, 65/40SPE, 70/40SPE			
<b>repuestos para</b>	415104			
	<b>código</b>	415109	<b>referencia</b>	—
	resorte de fijación			
<b>accesorios para</b>	415104			
	<b>código</b>	415110	<b>referencia</b>	—
	reflector L 245mm An 95mm H 31mm espesor 0.75mm agujero ø 15x40mm			

			
1			
<b>código</b>	415102	<b>referencia</b>	M563001013
<b>descripción</b>	radiador cerámico 400W 230V cable cables perlizados L 245mm An 60mm H 35mm		
<b>repuestos para</b>	415102		
	<b>código</b>	415109	<b>referencia</b>
		resorte de fijación	
<b>accesorios para</b>	415102		
	<b>código</b>	415110	<b>referencia</b>
		reflector L 245mm An 95mm H 31mm espesor 0.75mm agujero ø 15x40mm	



<b>brida 3 orificios ø 47,5mm</b>			
			
1			
<b>código</b>	419032	<b>referencia</b>	465.010.13
<b>descripción</b>	resistencia 4500W 230V montaje ø 47.5mm espirales 3 L 285mm An 32mm H 40mm casquillo portasondas 1 ø casquillo portasondas 7.5mm longitud casquillo portasondas 233mm casquillo termostato descentrado, ceñido tubo ø 6.3mm dist. del agujero 63mm agujero ø 8mm longitud de empalme 25mm empalme M4 brida 3 orificios resistencia de inmersión		
<b>accesorios para</b>	419032		
	<b>código</b>	510408	<b>referencia</b>
		junta tórica EPDM espesor 5.34mm int.ø 47mm UE 1 pzs	

resistencias de inmersión

<b>brida 3 orificios ø 38,5mm</b>			
<b>empalme acodado</b>			
			
1			
<b>código</b>	420212	<b>referencia</b>	465.008.14
<b>descripción</b>	resistencia 2000W 230V montaje ø 38.5mm espirales 1 L 330mm An 33mm H 16mm dist. del agujero 57mm agujero ø 10mm tubo ø 6mm empalme conector Faston 6,3mm resistencia de inmersión brida 3 orificios		
<b>accesorios para</b>	420212		
	<b>código</b>	532577	<b>referencia</b>
		junta tórica EPDM espesor 5.34mm int.ø 40.65mm UE 1 pzs	

			
1			
<b>código</b>	416664	<b>referencia</b>	46500600
<b>descripción</b>	resistencia 6000W 230V montaje ø 47.5mm espirales 3 L 405mm An 31mm H 34mm casquillo portasondas 1 ø casquillo portasondas 7mm longitud casquillo portasondas 225mm casquillo termostato descentrado, no ceñido		



			
1			
<b>código</b>	419033	<b>referencia</b>	465.009.00
<b>descripción</b>	resistencia 4500W 230V montaje ø 38.5mm espirales 3 L 295mm An 28mm H 35mm L1 30mm L2 265mm H2 30mm dist. del agujero 58mm agujero ø 10mm tubo ø 6.3mm empalme conector Faston 6,3mm resistencia de inmersión brida 3 orificios		
<b>repuestos para</b>	419033		
	<b>código</b>	521120	<b>referencia</b>
		junta tórica EPDM espesor 5.34mm int.ø 37.47mm UE 1 pzs	

			
1			
<b>código</b>	415014	<b>referencia</b>	465.011.00
<b>descripción</b>	resistencia 3000W 230V montaje ø 47.5mm espirales 1 L 240mm An 28mm H 44mm casquillo portasondas 1 ø casquillo portasondas 7mm longitud casquillo portasondas 220mm casquillo termostato no ajustado tubo ø 6.3mm dist. del agujero 62mm agujero ø 8mm empalme conector Faston 6,3mm brida 3 orificios resistencia de inmersión		
<b>accesorios para</b>	415014		
	<b>código</b>	510408	<b>referencia</b>
		junta tórica EPDM espesor 5.34mm int.ø 47mm UE 1 pzs	
	<b>código</b>	510562	<b>referencia</b>
		junta tórica silicona espesor 5.34mm int.ø 47mm UE 1 pzs	



brida 3 orificios  $\varnothing$  57,5mm

<b>código</b>	417738	<b>referencia</b>	965.068.00
<b>descripción</b>	resistencia 10500W 230V montaje $\varnothing$ 57.5mm espirales 3 L 575mm An 30mm H 40mm tubo $\varnothing$ 8.5mm dist. del agujero 75mm agujero $\varnothing$ 8/10mm longitud del cable 700mm empalme cable brida 3 orificios marmita		

con brida redonda  $\varnothing$  57,5mm

<b>código</b>	416662	<b>referencia</b>	66502200
<b>descripción</b>	resistencia 6000W 230V espirales 3 L 405mm An 31mm H 46mm tubo $\varnothing$ 6.3mm $\varnothing$ casquillo portasondas 7.5mm longitud casquillo portasondas 270mm casquillo portasondas 1 casquillo termostato descentrado, ceñido empalme conector Faston 6,3mm resistencia de inmersión brida redonda montaje $\varnothing$ 57.5mm		
<b>Para modelos:</b>	70/70PEI		
<b>repuestos para</b>	416662		
	<b>código</b>	510409	<b>referencia</b> 835535651
	junta tórica EPDM espesor 5.34mm int. $\varnothing$ 56.52mm UE 1 pzs		
<b>accesorios para</b>	416662		
	<b>código</b>	520235	<b>referencia</b> 63501100
	brida tres orificios dist. del agujero 70.5mm $\varnothing$ perforación 6.5mm int. $\varnothing$ 53.5mm		
	<b>código</b>	550002	<b>referencia</b> —
	estribo de fijación H 10mm L 21mm An 10mm agujero $\varnothing$ 6.5mm para resistencia		





<b>código</b>	416663	<b>referencia</b>	96502500
<b>descripción</b>	resistencia 8000W 230V espirales 3 L 510mm An 43mm H 30mm tubo $\varnothing$ 6.3mm $\varnothing$ casquillo portasondas 7.5mm longitud casquillo portasondas 275mm casquillo portasondas 1 casquillo termostato descentrado, ceñido empalme conector Faston 6,3mm resistencia de inmersión brida redonda montaje $\varnothing$ 57.5mm		
<b>accesorios para</b>	416663		
	<b>código</b>	520235	<b>referencia</b> 63501100
	brida tres orificios dist. del agujero 70.5mm $\varnothing$ perforación 6.5mm int. $\varnothing$ 53.5mm		
	<b>código</b>	550002	<b>referencia</b> —
	estribo de fijación H 10mm L 21mm An 10mm agujero $\varnothing$ 6.5mm para resistencia		

## con brida redonda otros



<b>código</b>	419247	<b>referencia</b>	665.103.00
<b>descripción</b>	resistencia 4500W 230V espirales 3 L 350mm empalme conector Faston 6,3mm tubo $\varnothing$ 6.3mm brida $\varnothing$ 72mm $\varnothing$ casquillo portasondas 8.5mm longitud casquillo portasondas 200mm resistencia de inmersión		



<b>código</b>	420074	<b>referencia</b>	965.066.00
<b>descripción</b>	resistencia 260W 230V espirales 1 L 242mm An 18mm H 6.25mm tubo $\varnothing$ 6.25mm $\varnothing$ casquillo portasondas 5mm longitud casquillo portasondas 230mm casquillo portasondas 1 casquillo termostato centrado, ajustado empalme conector Faston 6,3mm longitud de empalme 35mm resistencia de inmersión brida roscada EC 32 rosca 1"		
<b>repuestos para</b>	420074		
	<b>código</b>	503158	<b>referencia</b> —
	junta plana FIBER $\varnothing$ ext. 44mm int. $\varnothing$ 33mm espesor 2mm UE 1 pzs		
<b>accesorios para</b>	420074		
	<b>código</b>	507532	<b>referencia</b> —
	tuerca rosca 1" H 10mm EC 40 latón UE 1 pzs		

## resistencias circulación de aire



<b>código</b>	415925	<b>referencia</b>	66500800
<b>descripción</b>	resistencia 1260W 230V espirales 1 int. $\varnothing$ 180mm L 380mm H 19mm L1 188mm B1 32mm longitud brida 100mm anchura brida 22mm dist. del agujero 86mm $\varnothing$ ext. 192mm empalme M5 longitud de empalme 30mm tubo $\varnothing$ 6.3mm resistencia circulación de aire agujero $\varnothing$ 5mm brida rectangular		
<b>Para modelos:</b>	65/110CFGE, 65/70CFE, 65/80BFE, 65/80TFE, 70/110CFGE, 70/70CFE, 70/70CFEQ, 70/70CFGE, 70/70CFVE		



<b>código</b>	418317	<b>referencia</b>	M563000900
<b>descripción</b>	resistencia 1450W 240V espirales 1 int. $\varnothing$ 185mm $\varnothing$ ext. 200mm Lmm H 30mm L1 12mm B1 31mm H1 25mm H2 10mm longitud brida 70mm anchura brida 22mm dist. del agujero 56mm empalme conector Faston 6,3mm tubo $\varnothing$ 6.3mm resistencia circulación de aire rosca de sujeción M4 brida rectangular		
<b>accesorios para</b>	418317		
	<b>código</b>	510368	<b>referencia</b> —
	junta L 70mm An 23.5mm agujero $\varnothing$ 5mm dist. del agujero 56mm FIBER espesor 2mm para resistencia		





1

<b>código</b>	416532	<b>referencia</b>	66506100
<b>descripción</b>	resistencia 2300W 230V espirales 1 int.ø 183mm ø ext. 197mm L 212mm H 30mm L1 15mm B1 31mm H1 5mm H2 25mm longitud brida 70mm anchura brida 22mm dist. del agujero 56mm empalme conector Faston 6,3mm tubo ø 6.5mm resistencia circulación de aire agujero ø 5mm brida rectangular		
<b>Para modelos:</b>	60/60CFE		
<b>accesorios para</b>	416532		
	<b>código</b>	510368	<b>referencia</b> —
	junta L 70mm An 23.5mm agujero ø 5mm dist. del agujero 56mm FIBER espesor 2mm para resistencia		



1

<b>código</b>	415966	<b>referencia</b>	M563000800
<b>descripción</b>	resistencia 2500W 230V espirales 1 int.ø 176mm ø ext. 188mm L 210mm H 28mm L1 22mm B1 30mm H1 3mm H2 25mm longitud brida 70mm anchura brida 22mm dist. del agujero 56mm empalme conector Faston 6,3mm tubo ø 6.3mm resistencia circulación de aire agujero ø 5mm brida rectangular		
<b>repuestos para</b>	415966		
	<b>código</b>	510368	<b>referencia</b> —
	junta L 70mm An 23.5mm agujero ø 5mm dist. del agujero 56mm FIBER espesor 2mm para resistencia		
<b>accesorios para</b>	415966		
	<b>código</b>	510368	<b>referencia</b> —
	junta L 70mm An 23.5mm agujero ø 5mm dist. del agujero 56mm FIBER espesor 2mm para resistencia		



1

<b>código</b>	418020	<b>referencia</b>	999.22.042
<b>descripción</b>	resistencia 7800W 230V espirales 3 int.ø 264mm ø ext. 277mm L 315mm H 100mm L1 35mm B1 101mm H1 29mm H2 67mm longitud brida 142mm anchura brida 23mm dist. del agujero 63mm empalme M4 longitud de empalme 75mm tubo ø 6.3mm resistencia circulación de aire rosca de sujeción M4 brida rectangular		

resistencias radiantes



1

<b>código</b>	490151	<b>referencia</b>	665.054.00
<b>descripción</b>	resistencia radiante octogonal 2100W 230V L 230mm An 230mm espirales 1 con resistencia en espiral regulación de energía con avisador de temperatura empalmes 2+2 tipo de empalme cable AD		



1

<b>código</b>	490079	<b>referencia</b>	965.041.00
<b>descripción</b>	resistencia radiante octogonal 3400W 230V L 300mm An 300mm espirales 2 H 30mm con resistencia en espiral regulación de energía con avisador de temperatura empalmes 4+2 tipo de empalme cable AD		
<b>repuestos para</b>	490079		
	<b>código</b>	390931	<b>referencia</b> —
	termostato de seguridad para resistencia radiante		



1

<b>código</b>	490222	<b>referencia</b>	96506900
<b>descripción</b>	resistencia radiante octogonal 3400W 230V L 300mm An 300mm espirales 2 H 35mm con resistencia en espiral regulación de energía con avisador de temperatura		



1

<b>código</b>	490156	<b>referencia</b>	965.037.00
<b>descripción</b>	resistencia radiante rectangular 7500W 400V L 280mm An 400mm espirales 3 empalmes 6 tipo de empalme cable AD		



## a 1 circuito



1

<b>código</b>	490042	<b>referencia</b>	665.065.00
<b>descripción</b>	resistencia radiante $\varnothing$ 200mm 1800W 230V espirales 1 regulación de energía con avisador de temperatura con resistencia ondulada empalmes 2+2 tipo de empalme conector Faston 6,3mm EGO		

## a 2 circuitos



1

<b>código</b>	490139	<b>referencia</b>	66510600
<b>descripción</b>	resistencia radiante $\varnothing$ 250mm 2500W 230V espirales 2 regulación de energía con avisador de temperatura potencia parcial 1000W con resistencia ondulada empalmes 3+2 tipo de empalme conector Faston 6,3mm EGO		



1

<b>código</b>	490118	<b>referencia</b>	665.052.00
<b>descripción</b>	resistencia radiante $\varnothing$ 250mm 2500W espirales 2 potencia parcial 1000W		

## placas de cocción

## cuadrada y rectangular

## con borde integrado



1

<b>código</b>	490068 <sup>1</sup>	<b>referencia</b>	665.060.00
<b>descripción</b>	placa de cocción medidas 220x220mm 2600W 400V con borde integrado empalme 4 bornes de rosca protector presente cuadrado		

<sup>1</sup>con protector

1

<b>código</b>	490056 <sup>1</sup>	<b>referencia</b>	96500300
<b>descripción</b>	placa de cocción medidas 300x300mm 3000W 230V con borde integrado empalme 4 bornes de rosca protector presente cuadrado		

<sup>1</sup>con protector

1

<b>código</b>	490057 <sup>1</sup>	<b>referencia</b>	96501000
<b>descripción</b>	placa de cocción medidas 300x300mm 3000W 400V con borde integrado empalme 4 bornes de rosca protector presente cuadrado		

<sup>1</sup>con protector

1

<b>código</b>	490177	<b>referencia</b>	965.013.00
<b>descripción</b>	placa de cocción medidas 300x300mm 3000W 440V con borde integrado empalme 4 bornes de rosca protector no		



1

<b>código</b>	490212	<b>referencia</b>	965.063.00
<b>descripción</b>	placa de cocción medidas 300x300mm 3500W 230V con borde integrado empalme 4 bornes de rosca protector presente cuadrado		



1

<b>código</b>	490074 <sup>1</sup>	<b>referencia</b>	965.011.00
<b>descripción</b>	placa de cocción medidas 300x300mm 4000W 400V con borde integrado empalme 4 bornes de rosca protector presente cuadrado		

<sup>1</sup>con protector



1

<b>código</b>	490194 <sup>1</sup>	<b>referencia</b>	965.015.00
<b>descripción</b>	placa de cocción medidas 300x300mm 4000W 440V con borde integrado empalme M5 protector presente		

<sup>1</sup>con protector

1

<b>código</b>	490021	<b>referencia</b>	665.033.00
<b>descripción</b>	placa de cocción ø 220mm 2600W 400V empalme 4 bornes de rosca con borde de 8 mm		

**basculables**

1

<b>código</b>	490215	<b>referencia</b>	965.083.00
<b>descripción</b>	placa de cocción medidas 300x300mm 4000W 230V con borde integrado placa de cocción abatible empalme 4 bornes de rosca H 45mm cuadrado		

1

<b>código</b>	490175	<b>referencia</b>	665.016.00
<b>descripción</b>	placa de cocción ø 220mm 2600W 440V empalme 4 bornes de rosca con borde de 8 mm		

**redondas**

con borde integrado  
para cocinas domésticas y industriales

1

<b>código</b>	490014	<b>referencia</b>	66505900
<b>descripción</b>	placa de cocción ø 180mm 1500W 230V empalme 4 bornes de rosca con borde de 8 mm		
<b>Para modelos:</b>	60/30PCE, 60/60CFE, 60/60PCE		

**reguladores de energía**

**EGO**

a 1 circuito

1

<b>código</b>	380034	<b>referencia</b>	661.069.00
<b>descripción</b>	regulador de energía 230V 13A 2 niveles sentido de rotación giro a la derecha eje ø 6x4,6mm eje L 36mm liberación potencia 6-100%		

1

<b>código</b>	490018	<b>referencia</b>	665005
<b>descripción</b>	placa de cocción ø 220mm 2000W 230V empalme 4 bornes de rosca con borde de 8 mm		

1

<b>código</b>	380015	<b>referencia</b>	66105800
<b>descripción</b>	regulador de energía 230V 13A circuito simple sentido de rotación derecho eje ø 6x4,6mm eje L 23mm rosca de sujeción M4 liberación potencia 6-100% N° 50.57021.010		
<b>Para modelos:</b>	60/30CPE		

1

<b>código</b>	490020	<b>referencia</b>	66500600	
<b>descripción</b>	placa de cocción ø 220mm 2600W 230V empalme 4 bornes de rosca con borde de 8 mm			
<b>Para modelos:</b>	65/40PCE, 65/70CFE, 65/70PCE, 70/40PCE, 70/70PCE			
<b>accesorios para</b>	490020			
	<b>código</b>	550796	<b>referencia</b>	—
	placa de sujeción para placa ø220mm			

a 2 circuitos

1

<b>código</b>	380024	<b>referencia</b>	6610680 661068000
<b>descripción</b>	regulador de energía 240V 13A sentido de rotación derecho eje ø 6x4,6mm eje L 36mm rosca de sujeción M4 N° 50.67079.601 con interruptor 1 polo		



			
1			
<b>código</b>	380027	<b>referencia</b>	661.102.00 66106800
<b>descripción</b>	regulador de energía EGO 230V 13A doble circuito sentido de rotación derecho eje ø 6x4,6mm eje L 23mm rosca de sujeción M4 liberación potencia 6-70% N° 50.55021.100		

## termostatos

### termostatos de superficie

#### termostatos de superficie de seguridad

			
1			
<b>código</b>	375753	<b>referencia</b>	M564011000
<b>descripción</b>	termómetro de superficie de seguridad dist. del agujero 23.5mm temp. desconexión 120°C 1NC 1 polos 16A empalme F6,3 sujeción 2 orificios		

### termostatos de control y seguridad

#### EGO

#### termostatos de regulación

#### serie 55.10/19\_

			
1			
<b>código</b>	375001	<b>referencia</b>	66100400
<b>descripción</b>	termóstato T máx 112°C margen de trabajo 30-110°C 1 polos 1NO 16A sonda ø 6mm sonda L 130mm capilar 900mm aislamiento del capilarmm prensaestopas M9x1 eje L 23mm posición del eje arriba ángulo de rotación 270°		
<b>Para modelos:</b>	65/40BME, 70/40BME		

			
1			
<b>código</b>	375548	<b>referencia</b>	961.039.00
<b>descripción</b>	termóstato T máx 142°C margen de trabajo ajuste fijo 142°C 1 polos 1CO 16A sonda ø 4mm sonda L 157mm capilar 870mm aislamiento del capilar 870mm prensaestopas eje ø 6x4,6mm eje Lmm posición del eje		

			
1			
<b>código</b>	375216	<b>referencia</b>	66107300
<b>descripción</b>	termóstato T máx 280°C margen de trabajo 50-280°C 1 polos 1NO 16A sonda ø 3mm sonda L 228mm capilar 1300mm aislamiento del capilar 1150mm prensaestopas eje L 23mm posición del eje arriba ángulo de rotación 318°		
<b>Para modelos:</b>	60/60CFE, 60/60CFG		

			
1			
<b>código</b>	375945	<b>referencia</b>	661.121.00
<b>descripción</b>	termóstato T máx 470°C margen de trabajo 90-470°C 1 polos 1NO 16A sonda ø 3.9mm sonda L 163mm capilar 870mm aislamiento del capilar 600mm eje ø 4,5x6mm eje L 23mm posición del eje arriba ángulo de rotación 270°		





<b>código</b>	375948	<b>referencia</b>	461.016.00 461.016.01
<b>descripción</b>	termóstato T máx 90°C margen de trabajo 30-90°C 1 polos 1CO 16A sonda ø 6mm sonda L 102mm capilar 1000mm aislamiento del capilar 960mm prensaestopas eje Lmm posición del eje ángulo de rotación 180°		



<b>código</b>	375321	<b>referencia</b>	66107000
<b>descripción</b>	termóstato T máx 90°C margen de trabajo 35-90°C 1 polos 1NO 16A sonda ø 11mm sonda L 24mm capilar 900mm aislamiento del capilar 900mm prensaestopas eje ø 6x4,6mm eje L 23mm posición del eje arriba ángulo de rotación 270° sonda roscada rosca sonda M14x1		
<b>Para modelos:</b>	60/30BME, 60/60BME		

serie 55.13\_



<b>código</b>	375492	<b>referencia</b>	961.034.00
<b>descripción</b>	termóstato T máx 190°C margen de trabajo 94-190°C 1 polos 1NO 16A sonda ø 6mm sonda L 94mm capilar 1090mm aislamiento del capilar 960mm prensaestopas M10x1 eje ø 6x4,6mm eje L 23mm posición del eje arriba ángulo de rotación 310° material de bulbo inox		

serie 55.34\_



<b>código</b>	375143	<b>referencia</b>	66100500
<b>descripción</b>	termóstato T máx 110°C margen de trabajo 32-110°C 3 polos 3NO 16A sonda ø 6mm sonda L 138mm capilar 1480mm aislamiento del capilar 1100mm prensaestopas M9x1 eje ø 6x4,6mm eje L 23mm posición del eje arriba ángulo de rotación 270°		
<b>Para modelos:</b>	65/70BME, 70/70BME		



<b>código</b>	375097	<b>referencia</b>	66104100 66104112
<b>descripción</b>	termóstato T máx 195°C margen de trabajo 95-195°C 3 polos 3NO 16A sonda ø 6mm sonda L 117mm capilar 1780mm aislamiento del capilar 1400mm prensaestopas M9x1 eje ø 6x4,6mm eje L 23mm posición del eje arriba ángulo de rotación 270°		
<b>Para modelos:</b>	60/30FRE, 60/60FRE, 65/40FRE, 65/70FRE, 70/40FRE10, 70/70FRE10		



<b>código</b>	375559	<b>referencia</b>	66112300
<b>descripción</b>	termóstato T máx 230°C margen de trabajo 95-230°C 3 polos 3NO 16A sonda ø 4mm sonda L 128mm capilar 1250mm aislamiento del capilar 1000mm prensaestopas eje ø 6x4,6mm eje L 23mm posición del eje arriba ángulo de rotación 270°		



<b>código</b>	375192	<b>referencia</b>	66102700 66111400
<b>descripción</b>	termóstato T máx 300°C margen de trabajo 50-300°C 3 polos 3NO 16A sonda ø 3mm sonda L 219mm capilar 900mm aislamiento del capilarmm prensaestopas eje ø 6x4,6mm eje L 23mm posición del eje arriba ángulo de rotación 270°		
<b>Para modelos:</b>	65/110CFGE, 65/70CFE, 65/80BFE, 65/80TFE, 70/110CFGE, 70/70CFE, 70/70CFEG, 70/70CFGE, 70/70CFVE		



<b>código</b>	375614	<b>referencia</b>	66100700
<b>descripción</b>	termóstato T máx 330°C margen de trabajo 100-330°C 3 polos 3NO 16A sonda ø 6mm sonda L 75mm capilar 870mm aislamiento del capilar 870mm prensaestopas eje ø 6x4,6mm eje L 23mm posición del eje arriba ángulo de rotación 270°		
<b>Para modelos:</b>	60/30FTE, 60/30FTE-CR, 60/30FTRE, 60/30FTRE-CR, 60/60FTE, 60/60FTE-CR, 60/60FTRE, 60/60FTRE-CR, 60/60FTRRE, 60/60FTRRE-CR, 65/40FTE, 65/40FTRE, 65/70FTE, 65/70FTRE, 65/70FTRRE, 70/40FTE, 70/40FTE-CR, 70/40FTRE, 70/40FTRE, 70/40FTRE-CR, 70/70BRE, 70/70BREM, 70/70FTE, 70/70FTE-CR, 70/70FTES, 70/70FTRE, 70/70FTRE-CR, 70/70FTRRE, 70/70FTRRE-CR		



<b>código</b>	375944	<b>referencia</b>	66111600
<b>descripción</b>	termóstato T máx 350°C margen de trabajo 100-350°C 3 polos 3NOA sonda ø 3mm sonda L 147mm capilar 900mm aislamiento del capilarmm prensaestopas eje ø 6x4,6mm eje L 26mm posición del eje arriba ángulo de rotación 270° material de bulbo inox		

termostatos de seguridad

serie 55.10/19\_



<b>código</b>	375319	<b>referencia</b>	66103400
<b>descripción</b>	termóstato de seguridad temp. desconexión 230°C 1 polos 0.5A sonda ø 11mm sonda L 18mm capilar 900mm aislamiento del capilarmm prensaestopas bulbo sonda roscada rosca sonda M14x1		
<b>Para modelos:</b>	70/40FRG13, 70/70FRG13		

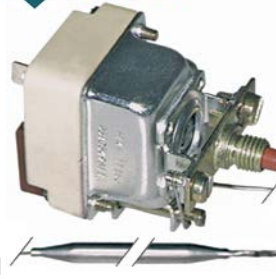

<b>código</b>	390062	<b>referencia</b>	66102100	
<b>descripción</b>	termóstato de seguridad temp. desconexión 235°C 1 polos 0.5A sonda ø 6mm sonda L 130mm capilar 1800mm aislamiento del capilar 1500mm prensaestopas M9x1 bulbo inox			
<b>Para modelos:</b>	60/30FRG, 60/60FRG, 65/40FRG, 65/70FRG			
<b>accesorios para</b>	390062			
	<b>código</b>	551083	<b>referencia</b>	66103600
	tapa para termostato de seguridad rosca M8x1			

serie 55.31\_



<b>código</b>	390168	<b>referencia</b>	66100900
<b>descripción</b>	termóstato de seguridad temp. desconexión 230°C 3 polos 3NC 20A sonda ø 6mm sonda L 239mm capilar 830mm aislamiento del capilarmm prensaestopas M9x1 bulbo inox		

serie 55.32\_



1

<b>código</b>	375316	<b>referencia</b>	66105100
<b>descripción</b>	termostato de seguridad temp. desconexión 140°C 3 polos 20A sonda ø 6mm sonda L 173mm capilar 830mm aislamiento del capilar 800mm prensaestopas bulbo inox		
<b>Para modelos:</b>	70/70PEI		



1

<b>código</b>	375375	<b>referencia</b>	961.033.00
<b>descripción</b>	termostato de seguridad temp. desconexión 230°C 3 polos 20A sonda ø 6mm sonda L 94mm capilar 900mm aislamiento del capilar 670mm prensaestopas M10x1 bulbo inox		

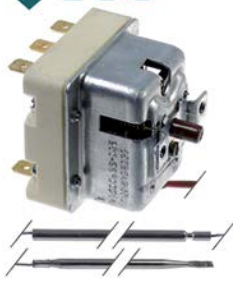

1

<b>código</b>	375445	<b>referencia</b>	96104400
<b>descripción</b>	termostato de seguridad temp. desconexión 230°C 3 polos 2x20/1x0,5A sonda ø 4mm sonda L 120mm capilar 900mm aislamiento del capilar 700mm prensaestopas bulbo		



1

<b>código</b>	375312	<b>referencia</b>	66104800
<b>descripción</b>	termostato de seguridad temp. desconexión 245°C 3 polos 3NC 20A sonda ø 4mm sonda L 120mm capilar 1800mm aislamiento del capilar 1800mm prensaestopas bulbo inox		
<b>Para modelos:</b>	60/30FRE, 60/60FRE, 65/40FRE, 65/70FRE, 70/40FRE10, 70/70FRE10		
<b>accesorios para</b>	375312		
		<b>código</b>	550981
		<b>referencia</b>	—
	clip para bulbo para tubo ø 8.5mm para sonda ø 6mm para distanciar resistencia 0.4mm UE 1 pzs		



1

<b>código</b>	375262	<b>referencia</b>	66104500
<b>descripción</b>	termostato de seguridad temp. desconexión 350°C 3 polos 20A sonda ø 4mm sonda L 120mm capilar 900mm aislamiento del capilar 900mm prensaestopas bulbo		
<b>Para modelos:</b>	60/30FTE, 60/30FTE-CR, 60/30FTRE, 60/30FTRE-CR, 60/60FTE, 60/60FTE-CR, 60/60FTRE, 60/60FTRE-CR, 60/60FTRRE, 60/60FTRRE-CR, 65/110CFGE, 65/40FTE, 65/40FTRE, 65/70CFE, 65/70FTE, 65/70FTRE, 65/70FTRRE, 65/80BFE, 65/80TFE, 70/110CFGE, 70/40FTE, 70/40FTRE, 70/40FTES, 70/40FTRE, 70/40FTRE-CR, 70/70BRE, 70/70BREM, 70/70CFE, 70/70CFEQ, 70/70CFGE, 70/70CFVE, 70/70FTE, 70/70FTRE-CR, 70/70FTES, 70/70FTRE, 70/70FTRE-CR, 70/70FTRRE, 70/70FTRRE-CR		

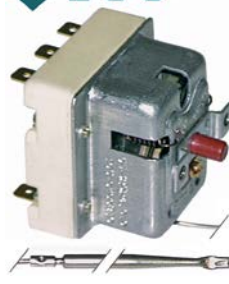

1

<b>código</b>	375350	<b>referencia</b>	40100062
<b>descripción</b>	termostato de seguridad temp. desconexión 360°C 3 polos 20A sonda ø 4mm sonda L 120mm capilar 1800mm aislamiento del capilar 1800mm prensaestopas bulbo inox		



<b>código</b>	375187	<b>referencia</b>	66111500
<b>descripción</b>	termostato de seguridad temp. desconexión 360°C 3 polos 3NC 2x20/1x0,5A sonda ø 6mm sonda L 79mm capilar 890mm aislamiento del capilar mm prensaestopas bulbo inox		

serie 56.\_



<b>código</b>	375783	<b>referencia</b>	961.035.00
<b>descripción</b>	termostato de seguridad temp. desconexión 240°C 1 polos 0.5A sonda ø 6mm sonda L 77mm capilar 860mm aislamiento del capilar 750mm prensaestopas M10x1 bulbo inox		

accesorios



<b>código</b>	551083	<b>referencia</b>	66103600
<b>descripción</b>	tapa para termostato de seguridad rosca M8x1		

termostatos de regulación con interruptor auxiliar

serie 55.13\_

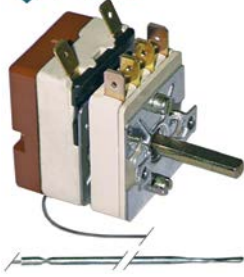

<b>código</b>	375073	<b>referencia</b>	961.045.00
<b>descripción</b>	termóstato T máx 320°C margen de trabajo 50-320°C 1 polos aislamiento del capilar mm prensaestopas		

IMIT / TEMPOMATIC / ARATHERMO

termostatos de regulación



<b>código</b>	390421	<b>referencia</b>	461.016.00 old version
<b>descripción</b>	termóstato T máx 85°C margen de trabajo 0-90°C 1 polos 1CO 16A sonda ø 6.5mm sonda L 95mm capilar 1500mm aislamiento del capilar 1450mm prensaestopas eje ømm eje Lmm posición del eje ángulo de rotación 270° material de bulbo cobre		

termostatos de seguridad

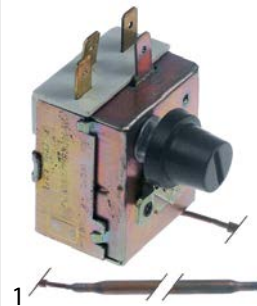



<b>código</b>	375500	<b>referencia</b>	461.071.00
<b>descripción</b>	termostato de seguridad temp. desconexión 140°C 1 polos 1CO 15A sonda ø 5mm sonda L 125mm capilar 1000mm aislamiento del capilar 900mm prensaestopas bulbo		

CAEM

termostatos de regulación





<b>código</b>	390672	<b>referencia</b>	46101500	
<b>descripción</b>	termóstato T máx 53°C margen de trabajo ajuste fijo 53°C 1 polos 1CO 16A sonda ø 9.5mm sonda L 30mm capilar 600mm aislamiento del capilar 540mm prensaestopas eje Lmm sonda roscada rosca sonda M14x1			
<b>repuestos para</b>	390672			
	<b>código</b>	510417	<b>referencia</b>	—
	junta plana fibra ø ext. 20mm int.ø 14mm espesor 2mm UE 1 pzs			
	<b>código</b>	550261	<b>referencia</b>	—
	tuerca rosca M14x1 H 4mm EC 19 inox UE 1 pzs			



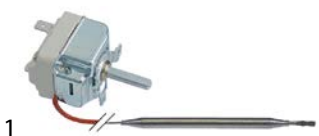





diversos			
termostatos de regulación			
			
<b>código</b>	375756	<b>referencia</b>	M564010000
<b>descripción</b>	termóstato T máx 90°C margen de trabajo 30-90°C 1 polos 1CO sonda ø 6mm sonda L 126mm capilar 900mm eje ø 6x4,6mm posición del eje arriba ángulo de rotación 270°		

accesorios			
clips para bulbo			
resortes de fijación			
para termostato			
			
<b>código</b>	550419	<b>referencia</b>	238.003.00
<b>descripción</b>	clip para bulbo para tubo ø 8.5mm para sonda ø 6mm UE 1 pzs		

estribos de unión			
			
<b>código</b>	550060	<b>referencia</b>	66101300
<b>descripción</b>	estribo de unión largo para termostato UE 1 pzs		
<b>Para modelos:</b>	60/30BME, 60/30FRE, 60/30FTE, 60/30FTE-CR, 60/30FTRE, 60/30FTRE-CR, 60/60BME, 60/60FRE, 60/60FTE, 60/60FTRE, 60/60FTRE-CR, 60/60FTRRE, 60/60FTRRE-CR, 65/110CFGE, 65/40BME, 65/40FRE, 65/40FTE, 65/40FTRE, 65/70BME, 65/70CFE, 65/70FRE, 65/70FTE, 65/70FTRE, 65/70FTRRE, 65/80BFE, 65/80TFE, 70/110CFGE, 70/40BME, 70/40FRE10, 70/40FTE, 70/40FTE-CR, 70/40FTES, 70/40FTRE, 70/40FTRE-CR, 70/70BME, 70/70BRE, 70/70BREM, 70/70CFE, 70/70CFEQ, 70/70CFGE, 70/70CFVE, 70/70FRE10, 70/70FTE, 70/70FTE-CR, 70/70FTES, 70/70FTRE, 70/70FTRE-CR, 70/70FTRRE, 70/70FTRRE-CR		

interruptores y pulsadores			
interruptores/pulsadores basculantes			
19x13mm			
			
<b>código</b>	301066	<b>referencia</b>	66107200
<b>descripción</b>	interruptor basculante medida de montaje 19x13mm negro 2NO 250V 6A 0-1 empalme conector Faston 4,8mm temperatura ambiente máx. 85°C protección IP40		
<b>Para modelos:</b>	60/60CFE, 60/60CFGE		
<b>accesorios para</b>	301066		
	<b>código</b>	301064	<b>referencia</b> —
	cubierta protectora para botón pulsador dimensiones exteriores 23,4x17,4mm dimensión interior 19x13mm H 7.5mm claro medida de montaje mm		

interruptores pulsantes y pulsadores			
28,5x28,5mm			
			
<b>código</b>	346661	<b>referencia</b>	46102300 46102313
<b>descripción</b>	pulsador medida de montaje 28,5x28,5mm amarillo 1NO 250V 16A empalme conector Faston 6,3mm temperatura ambiente máx. 150°C protección IP40		

28,5x52,6mm			
			
<b>código</b>	346664	<b>referencia</b>	46102600 46102613
<b>descripción</b>	conmutadores combinados con enlavamiento/a impulso medida de montaje 28,5x52,6mm amarillo 2CO/1NO 250V 16A empalme conector Faston 6,3mm temperatura ambiente máx. 150°C protección IP40		

30x22mm			
			
<b>código</b>	301086	<b>referencia</b>	M561003500
<b>descripción</b>	interruptor pulsante medida de montaje 30x22mm negro 2NO 250V 12A 0-1 empalme conector Faston 6,3mm temperatura ambiente máx. 85/55°C protección IP54 con collar de protección		

ø16mm			
			
<b>código</b>	346895	<b>referencia</b>	461.042.00 461.042.13
<b>descripción</b>	pulsador montaje ø 16mm amarillo 1NO 250V 16A empalme conector Faston 6,3mm protección IP40 temperatura ambiente máx. 150°C		

			
<b>código</b>	301100	<b>referencia</b>	66304100
<b>descripción</b>	pulsador montaje ø 16mm rojo 1NO 250V 3A encendido empalme conector Faston 6,3mm temperatura ambiente máx. 85°C protección IP40		
<b>Para modelos:</b>	60/30FRE, 60/60CFG, 60/60CFGE		



ø25mm



<b>código</b>	348219	<b>referencia</b>	961.048.00
<b>descripción</b>	pulsador montaje ø 25mm negro 1NO 250V 16A empalme conector Faston 6,3mm temperatura ambiente máx. 120°C		



<b>código</b>	345039	<b>referencia</b>	961.049.00
<b>descripción</b>	cubierta protectora redondo ø ext. 33mm dimensiones exteriores 23mm dimensión interior 21mm H 12mm claro montaje ø 25mm		

<b>accesorios para</b>	345039	<b>código</b>	345001	<b>referencia</b>	—
	pulsador montaje ø 25mm amarillo 1NO/lámpara 250V 16A cubierta empalme conector Faston 6,3mm temperatura ambiente máx. 85°C protección IP65				

accesorios

juntas



<b>código</b>	551456	<b>referencia</b>	953.020.00
<b>descripción</b>	junta para interruptor ø ext. 14mm int.ø 2.5mm espesor 3.5mm blanco		

microinterruptores

accionado por palanca



<b>código</b>	345773	<b>referencia</b>	76100400
<b>descripción</b>	microinterruptor con manilla 250V 16A 1CO empalme conector Faston 6,3mm L 60mm temperatura ambiente máx. 125°C distancia de sujeción 22mm fuerza de accionamiento: 65g longitud de palanca 51mm		



<b>código</b>	345044	<b>referencia</b>	66101500
<b>descripción</b>	microinterruptor con manilla 250V 16A 1CO empalme conector Faston 6,3mm temperatura ambiente máx. 85°C distancia de sujeción 25mm tipo C99ZP3 fuerza de accionamiento: 25g longitud de palanca 71mm		

INTERRUPTORES Y PULSADORES MODULAR



<b>código</b>	346506	<b>referencia</b>	66101900
<b>descripción</b>	microinterruptor con manilla 1NO longitud de palanca 66mm		
<b>Para modelos:</b>	60/30FRE, 60/60FRE, 65/40FRE, 65/70FRE, 70/40FRE10, 70/70FRE10		

accionados por palanca de rodillo

microinterruptores



<b>código</b>	345250	<b>referencia</b>	66105200
<b>descripción</b>	microinterruptor con palanca de rodillo 250V 16A 1CO empalme conector Faston 6,3mm L 27mm L1 36mm temperatura ambiente máx. 125°C distancia de sujeción 22mm tipo RL6-1-FGE-P12-5-L fuerza de accionamiento: 90g		
<b>Para modelos:</b>	70/70BRE, 70/70BREM, 70/70BRGM		

accionados por pistón

M10



<b>código</b>	347216	<b>referencia</b>	961.021.00
<b>descripción</b>	microinterruptor con varilla rosca M10x0,75 rosca L 14mm 250V 10A 1CO empalme conector Faston 6,3mm carrera 7.5mm distancia de sujeción 22mm L 28mm temperatura ambiente máx. 125°C tipo NR6K5 fuerza de accionamiento: 260g		

forma especial





<b>código</b>	346962	<b>referencia</b>	610.155.00
<b>descripción</b>	microinterruptor distancia de sujeción 22mm 250V 16A 2CO empalme conector Faston 6,3mm temperatura ambiente máx. 85°C Kit		

conmutadores de levas

7 posiciones



1

<b>código</b>	300025	<b>referencia</b>	66100200
<b>descripción</b>	conmutador de levas 7 posiciones de conmutación 1NO/2CO secuencia de conmutación 0-1-2-3-4-5-6 16A eje ø 6x4,6mm eje L 23mm empalme atornillado 7 posiciones cerámica		
<b>Para modelos:</b>	60/30PCE, 60/60CFE, 60/60PCE, 65/40PCE, 65/70CFE, 65/70PCE, 70/40PCE, 70/40PCEQ, 70/70CFE, 70/70CFEQ, 70/70PCE, 70/70PCEQ		
<b>accesorios para</b>	300025		
	<b>código</b>	112172	<b>referencia</b> —
	pomo universal ø 70mm negro sin adaptador/símbolo		
	<b>código</b>	112213	<b>referencia</b> —
	símbolo para pomo plata interruptor 7 posiciones T máx°C°C ø ext. 63mm int.ø 45.5mm		
	<b>código</b>	112311	<b>referencia</b> —
	adaptador de pomo eje ø 6x4,6mm L 0mm con muelle		



1

<b>código</b>	300106	<b>referencia</b>	96100000
<b>descripción</b>	conmutador de levas 7 posiciones de conmutación 1NO/2CO secuencia de conmutación 0-1-2-3-4-5-6 32A eje ø 6x4,6mm eje L 23mm empalme atornillado 7 posiciones parte plana arriba		

4 posiciones de conmutación

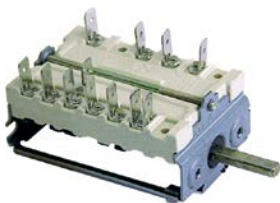

1

<b>código</b>	300010	<b>referencia</b>	661.117.00
<b>descripción</b>	conmutador de levas 4 posiciones de control 2NO/2CO secuencia de conmutación 0-1-2-3 16A eje ø 6x4,6mm eje L 23mm empalme conector Faston 6,3mm cerámica		



1

<b>código</b>	300081	<b>referencia</b>	661.113.00
<b>descripción</b>	conmutador de levas 4 posiciones de control 3NO/2CO secuencia de conmutación 0-1-2-3 16A eje ø 6x4,6mm eje L 23mm empalme atornillado		



1

<b>código</b>	300210	<b>referencia</b>	66103700
<b>descripción</b>	conmutador de levas 4 posiciones de control 4NO secuencia de conmutación 0-1-2-3 16A eje ø 6x4,6mm eje L 23mm empalme atornillado cerámica		
<b>Para modelos:</b>	60/60CPE, 70/40CPE, 70/70CPE		
<b>accesorios para</b>	300210		
	<b>código</b>	551456	<b>referencia</b> 953.020.00
	junta para interruptor ø ext. 14mm int.ø 2.5mm espesor 3.5mm blanco		



1

<b>código</b>	300145	<b>referencia</b>	66106200
<b>descripción</b>	conmutador de levas 4 posiciones de control 4NO secuencia de conmutación 0-1-2-3 32A eje ø 6x4,6mm eje L 23mm empalme atornillado cerámica		
<b>Para modelos:</b>	70/70PEI		

5 posiciones de conmutación



1

<b>código</b>	300114	<b>referencia</b>	66107400
<b>descripción</b>	conmutador de levas 5 posiciones de control 5NO secuencia de conmutación 0-1-2-3-4 16A eje ø 6x4,6mm eje L 23mm empalme conector Faston 6,3mm		
<b>Para modelos:</b>	60/60CFGE		



7 posiciones de conmutación



<b>código</b>	300269	<b>referencia</b>	661.125.00
<b>descripción</b>	conmutador de levas 7 posiciones de conmutación 16A secuencia de conmutación 0-1-2-3-4-5-6 eje ø 6x4,6mm eje L 23mm empalme atornillado		

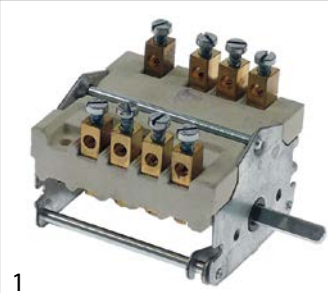

<b>código</b>	300180	<b>referencia</b>	961.031.00
<b>descripción</b>	conmutador de levas 2 posiciones de conmutación interruptor 32A secuencia de conmutación 0-1 eje ø 6x4,6mm eje L 23mm empalme atornillado cerámica		

con potenciómetro



<b>código</b>	300252	<b>referencia</b>	961.042.00
<b>descripción</b>	potenciómetro 2 posiciones de conmutación 2NO secuencia de conmutación 0-1 16A eje ø 6x4,6mm eje L 23mm empalme conector codificado longitud del cable 1420mm 10kOhm 12V con cable y lámpara de señalización		



<b>código</b>	300269	<b>referencia</b>	661.125.00
<b>descripción</b>	conmutador de levas 7 posiciones de conmutación 16A secuencia de conmutación 0-1-2-3-4-5-6 eje ø 6x4,6mm eje L 23mm empalme atornillado		

interruptor auxiliar



<b>código</b>	300080	<b>referencia</b>	66100000
<b>descripción</b>	conmutador de levas 2 posiciones de conmutación 4NO 16A secuencia de conmutación 0-1 eje ø 6x4,6mm eje L 23mm empalme atornillado interruptor cerámica temperatura ambiente máx. 150°C		
<b>Para modelos:</b>	60/30FRE, 60/30FTE, 60/30FTE-CR, 60/30FTRE, 60/30FTRE-CR, 60/30SPE, 60/60BME, 60/60FRE, 60/60FTE, 60/60FTE-CR, 60/60FTRE, 60/60FTRE-CR, 60/60FTRRE, 60/60FTRRE-CR, 65/110CFGE, 65/40BME, 65/40FRE, 65/40FTE, 65/40FTRE, 65/40SPE, 65/70BME, 65/70CFE, 65/70FRE, 65/70FTE, 65/70FTRE, 65/70FTRRE, 65/80BFE, 65/80TFE, 70/110CFGE, 70/40BME, 70/40FRE10, 70/40FTE, 70/40FTE-CR, 70/40FTES, 70/40FTRE, 70/40FTRE-CR, 70/40SPE, 70/70BME, 70/70BRE, 70/70BREM, 70/70CFE, 70/70CFEQ, 70/70CFGE, 70/70CFVE, 70/70FRE10, 70/70FTE, 70/70FTE-CR, 70/70FTES, 70/70FTRE, 70/70FTRE-CR...(Otros modelos se puede ver en la tienda web)		

<b>accesorios para</b>	300080	<b>código</b>	551456	<b>referencia</b>	953.020.00
			junta para interruptor ø ext. 14mm int.ø 2.5mm espesor 3.5mm blanco		

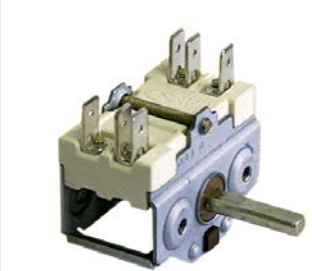

<b>código</b>	300001	<b>referencia</b>	661.093.00		
<b>descripción</b>	conmutador de levas interruptor 16A secuencia de conmutación 0-1 eje ø 6x4,6mm empalme conector Faston 6,3mm 2 polos				
<b>accesorios para</b>	300001	<b>código</b>	551456	<b>referencia</b>	953.020.00
			junta para interruptor ø ext. 14mm int.ø 2.5mm espesor 3.5mm blanco		

conmutadores giratorios

TECNOMATIC



<b>código</b>	300331	<b>referencia</b>	461.030.00
<b>descripción</b>	conmutador giratorio 2 0-1 juegos de contactos 2 tipo HD1602R000 600V 16A eje ø 4x6mm eje L 17mm eje 6x6 empalme atornillado ø ext. 43mm L 39mm		

<b>accesorios para</b>	300331	<b>código</b>	111254	<b>referencia</b>	—
			pomo interruptor marca cero T máx°C°C ø 26mm eje ø 5x5mm parte plana negro H 20mm L 36mm		





otros



1

<b>código</b>	300329	<b>referencia</b>	461.045.00
<b>descripción</b>	conmutador giratorio juegos de contactos 4 3 1-0-2 a impulso tipo HD16 600V 16A eje cuadrado empalme atornillado temperatura ambiente máx. 75°C		

aparatos de mando y aviso

BRETER

interruptor completo



1

<b>código</b>	345771	<b>referencia</b>	66105600
<b>descripción</b>	pulsador amarillo 1NC/1NO		
<b>Para modelos:</b>	70/70BREM, 70/70BRGM		



1

<b>código</b>	345770	<b>referencia</b>	66105700 old version
<b>descripción</b>	pulsador azul 1NC/1NO		

LOVATO



1

<b>código</b>	301321	<b>referencia</b>	961.051.00
<b>descripción</b>	bloque de contacto LOVATO LPX C10 1NO máx. 690V 10A gris claro		

serie plástico

selectores giratorios



1

<b>código</b>	301320	<b>referencia</b>	961.050.00
<b>descripción</b>	selector giratorio medida de montaje ø22mm negro/argénteo secuencia de conmutación 1-0-2 con enclavamiento		

TELEMECANIQUE (EFA)

serie XB4

interruptor completo



1

<b>código</b>	346934	<b>referencia</b>	66105700
<b>descripción</b>	pulsador medida de montaje ø22mm azul 1NO/1NC		
<b>Para modelos:</b>	70/70BREM, 70/70BRGM		

codificadores y potenciómetros



1

<b>código</b>	401169	<b>referencia</b>	999.23.038
<b>descripción</b>	codificador longitud del cable 125mm		



1

<b>código</b>	300252	<b>referencia</b>	961.042.00
<b>descripción</b>	potenciómetro 2 posiciones de conmutación 2NO secuencia de conmutación 0-1 16A eje ø 6x4,6mm eje L 23mm empalme conector codificado longitud del cable 1420mm 10kOhm 12V con cable y lámpara de señalización		

lámparas

lámparas de señalización

lámparas de señalización 2 piezas (lente y elemento)

casquillos para lámparas de señalización

ø10mm (tipo SRZ-3)



1

<b>código</b>	359123	<b>referencia</b>	M568000200
<b>descripción</b>	casquillo para lámpara de señalización medida de montaje ø10mm verde redondo UE 1 pzs		
<b>accesorios para</b>	359123		
<b>código</b>	359132	<b>referencia</b>	M568000300
<b>descripción</b>	elemento de señalización verde 250V empalme conector Faston 6,3mm protección IP54 temperatura ambiente máx. 85°C		



## elementos de señalización para tipo de casquillo SA / SC / SD / SF / SR



1

<b>código</b>	360736	<b>referencia</b>	663.082.00
<b>descripción</b>	lámpara de señalización 250V rojo empalme de dos hilos longitud del cable 800mm material de cable silicona		

## elementos de señalización para casquillo tipo SRZ / SDK / SDY / SFK



1

<b>código</b>	359132	<b>referencia</b>	M568000300
<b>descripción</b>	elemento de señalización verde 250V empalme conector Faston 6,3mm protección IP54 temperatura ambiente máx. 85°C		

## lámparas de señalización completas

## ø 8mm



1

<b>código</b>	360742	<b>referencia</b>	963.016.00
<b>descripción</b>	lámpara de señalización ø 8mm verde 28V empalme conector Faston 2,8mm		

## ø10mm

## con casquillo enchufable



1

<b>código</b>	359140	<b>referencia</b>	463.012.00
<b>descripción</b>	lámpara de señalización ø 10mm amarillo 230V empalme conector Faston 6,3mm UE 1 pzs		

## ø12mm

## con casquillo roscado



1

<b>código</b>	359290	<b>referencia</b>	66304400
<b>descripción</b>	lámpara de señalización ø 12mm 400V amarillo empalme conector Faston 6,3mm		
<b>Para modelos:</b>	60/30CPE, 60/30FRE, 60/30FTE, 60/30FTE-CR, 60/30FTRE, 60/30FTRE-CR, 60/60BME, 60/60CFE, 60/60CFGE, 60/60CPE, 60/60FRE, 60/60FTE, 60/60FTE-CR, 60/60FTRE, 60/60FTRE-CR, 60/60FTRRE, 60/60FTRRE-CR		



1

<b>código</b>	359291	<b>referencia</b>	66304300
<b>descripción</b>	lámpara de señalización ø 12mm 400V verde empalme conector Faston 6,3mm		
<b>Para modelos:</b>	60/30BME, 60/30CPE, 60/30FRE, 60/30FTE, 60/30FTE-CR, 60/30FTRE, 60/30FTRE-CR, 60/30PCE, 60/30SPE, 60/60BME, 60/60CFG, 60/60CFGE, 60/60CPE, 60/60FRE, 60/60FTE, 60/60FTE-CR, 60/60FTRE, 60/60FTRE-CR, 60/60FTRRE, 60/60FTRRE-CR, 60/60PCE		



1

<b>código</b>	360763	<b>referencia</b>	96301400
<b>descripción</b>	lámpara de señalización ø 12mm rojo 230V empalme conector Faston 6,3mm con junta tórica		

## ø13mm

## con casquillo roscado





1

<b>código</b>	359146	<b>referencia</b>	96301300
<b>descripción</b>	lámpara de señalización ø 13mm 230V amarillo		
<b>accesorios para</b>	359146		
	<b>código</b>	510302	<b>referencia</b> 0835.17124.1
	junta tórica EPDM int.ø 12.42mm espesor 1.78mm UE 1 pzs		
	<b>código</b>	511505	<b>referencia</b> —
	junta tórica EPDM espesor 1.78mm int.ø 12.42mm UE 10 pzs		



1

<b>código</b>	359050	<b>referencia</b>	66300100
<b>descripción</b>	lámpara de señalización ø 13mm 400V amarillo		
<b>Para modelos:</b>	65/110CFGE, 65/40BME, 65/40FRE, 65/40FTE, 65/40FTRE, 65/70BME, 65/70CFE, 65/70FRE, 65/70FTE, 65/70FTRE, 65/70FTRRE, 65/80BFE, 65/80TFE, 70/110CFGE, 70/40BME, 70/40FRE10, 70/40FTE, 70/40FTE-CR, 70/40FTES, 70/40FTRE, 70/40FTRE-CR, 70/70BME, 70/70BRE, 70/70BREM, 70/70CFE, 70/70CFEQ, 70/70CFGE, 70/70CFVE, 70/70FRE10, 70/70FTE, 70/70FTE-CR, 70/70FTES, 70/70FTRE, 70/70FTRE-CR, 70/70FTRRE, 70/70FTRRE-CR		
<b>accesorios para</b>	359050		
	<b>código</b>	510302	<b>referencia</b> 0835.17124.1
	junta tórica EPDM int.ø 12.42mm espesor 1.78mm UE 1 pzs		
	<b>código</b>	511505	<b>referencia</b> —
	junta tórica EPDM espesor 1.78mm int.ø 12.42mm UE 10 pzs		

 <p>1</p>			
<b>código</b>	359049	<b>referencia</b>	66300000
<b>descripción</b>	lámpara de señalización ø 13mm 400V verde		
<b>Para modelos:</b>	65/110CFGE, 65/40BME, 65/40FRE, 65/40FTE, 65/40FTRE, 65/40PCE, 65/40PVE, 65/40SPE, 65/70BME, 65/70CFE, 65/70FRE, 65/70FTE, 65/70FTRE, 65/70FTRRE, 65/70PCE, 65/70PVE, 65/80BFE, 65/80TFE, 70/110CFGE, 70/40BME, 70/40CPE, 70/40FRE10, 70/40FTE, 70/40FTE-CR, 70/40FTES, 70/40FTRE, 70/40FTRE-CR, 70/40PCE, 70/40PCEQ, 70/40PVE, 70/40SPE, 70/70BME, 70/70BRE, 70/70BREM, 70/70CFE, 70/70CFEQ, 70/70CFGE, 70/70CFVE, 70/70CPE, 70/70FRE10, 70/70FTE, 70/70FTE-CR, 70/70FTES, 70/70FTRE, 70/70FTRE-CR, 70/70FTRRE, 70/70FTRRE-CR, 70/70PCE, 70/70PCEQ, 70/70PEL... (Otros modelos se puede ver en la tienda web)		
<b>accesorios para</b>	359049		
	 <p>código 510302 referencia 0835.17124.1</p> <p>junta tórica EPDM int.ø 12.42mm espesor 1.78mm UE 1 pzs</p>		
	 <p>código 511505 referencia —</p> <p>junta tórica EPDM espesor 1.78mm int.ø 12.42mm UE 10 pzs</p>		

LEDs

elementos de señalización

diámetro de montaje 8mm

 <p>1</p>			
<b>código</b>	360744	<b>referencia</b>	963.015.00
<b>descripción</b>	lámpara de señalización LED montaje ø 8mm rojo 5-28VDC empalme F2,8x0,8 rosca de sujeción M8		

lámpade

bombillas incandescentes



para hornos

 <p>1</p>			
<b>código</b>	359610	<b>referencia</b>	66304500
<b>descripción</b>	bombilla incandescente T máx 300°C casquillo E14 15W 230V ø 22mm L 47mm cristal L 20mm para lámpara de horno tipo Philips		
<b>Para modelos:</b>	60/60CFE, 60/60CFG, 60/60CFGE		

lámparas para hornos

lámparas de horno universales

diámetro de montaje 35,5mm

 <p>1</p>			
<b>código</b>	359718	<b>referencia</b>	66304700
<b>descripción</b>	lámpara de horno montaje ø 35.5mm 230V 15W casquillo E14 resis.a la temp. 300°C empalme conector Faston 6,3mm vidrio duro		
<b>Para modelos:</b>	60/60CFE, 60/60CFG, 60/60CFGE		
<b>repuestos para</b>	359718		
	 <p>código 359701 referencia —</p> <p>portalámparas casquillo E14 220-230V montaje ø 35.5mm empalme conector Faston 6,3mm 15W</p>		
	 <p>código 359740 referencia —</p> <p>bombilla incandescente T máx 300°C casquillo E14 15W 230V ø 22mm L 48mm cristal L 20mm para lámpara de horno IMPORT</p>		

lámparas

bombillas incandescentes

 <p>1</p>			
<b>código</b>	359610	<b>referencia</b>	66304500
<b>descripción</b>	bombilla incandescente T máx 300°C casquillo E14 15W 230V ø 22mm L 47mm cristal L 20mm para lámpara de horno tipo Philips		
<b>Para modelos:</b>	60/60CFE, 60/60CFG, 60/60CFGE		

temporizadores

temporizadores de programa

 <p>1</p>			
<b>código</b>	360528	<b>referencia</b>	561.035.00
<b>descripción</b>	temporizador CDC 11902F3 motores 1 cámaras 2 tiempo de funcionamiento 450s aliment. 230V tipo de motor M48L ATS tensión AC		

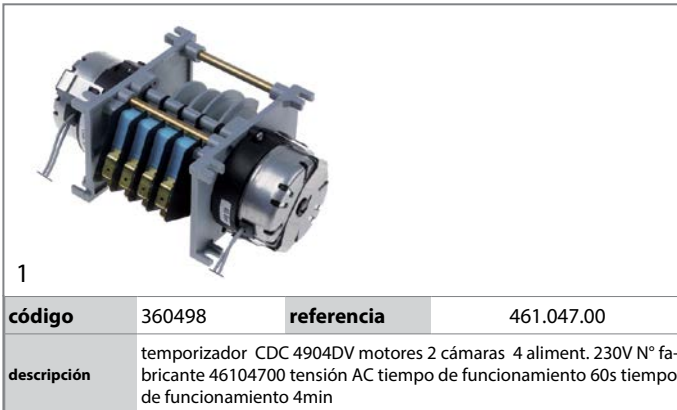

1

<b>código</b>	360498	<b>referencia</b>	461.047.00
<b>descripción</b>	temporizador CDC 4904DV motores 2 cámaras 4 aliment. 230V N° fabricante 46104700 tensión AC tiempo de funcionamiento 60s tiempo de funcionamiento 4min		



1

<b>código</b>	360025	<b>referencia</b>	46102900
<b>descripción</b>	temporizador CDC 7003F motores 1 cámaras 3 tiempo de funcionamiento 360s aliment. 230V 50Hz eje ø 6x7mm eje L 26mm N° fabricante 7003F3 / 360025 tipo de motor M37LN		

**repuestos para** 360025

	<b>código</b>	360131	<b>referencia</b>	—
	<b>descripción</b>	motor CDC piñón ø 5.4mm dientes 12 aliment. 230V sentido de rotación izquierdo ø motor 37mm tipo motor M37LN para temporizador		

**accesorios para** 360025

	<b>código</b>	110085	<b>referencia</b>	—
	<b>descripción</b>	pulsador T máx°C°C ø 36mm eje ømm parte plana gris para pomo		

	<b>código</b>	110086	<b>referencia</b>	—
	<b>descripción</b>	pomo interruptor marca cero T máx°C°C ø 45mm eje ømm parte plana especial negro		

	<b>código</b>	110087	<b>referencia</b>	—
	<b>descripción</b>	anillo tuarac árbol ø 8mm DIN 471		



1

<b>código</b>	360356	<b>referencia</b>	461.036.00
<b>descripción</b>	temporizador CDC 7804F motores 1 cámaras 4 tiempo de funcionamiento 144s aliment. 230V eje ømm eje Lmm N° fabricante 7804F1/46103600 tipo de motor M37RN		

**repuestos para** 360356

	<b>código</b>	360119	<b>referencia</b>	—
	<b>descripción</b>	motor CDC piñón ø 5.4mm dientes 12 aliment. 230V sentido de rotación derecho ø motor 37mm tipo motor M37RN para temporizador		

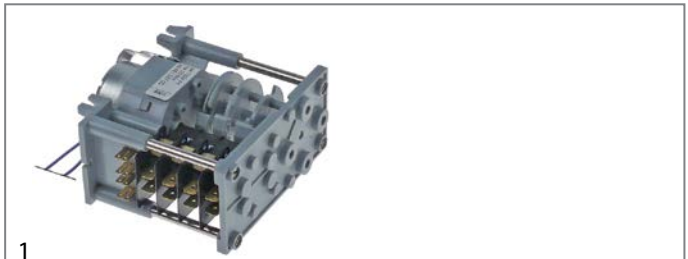

1

<b>código</b>	360469	<b>referencia</b>	461.037.00
<b>descripción</b>	temporizador CDC 7804F motores 1 cámaras 4 tiempo de funcionamiento 20min aliment. 230V 50/60Hz N° fabricante 7804 tipo de motor M37RN tensión AC		

## temporizadores eléctricos

### con tiempo ajustable minuto por minuto



1

<b>código</b>	350074	<b>referencia</b>	RRC5365-00
<b>descripción</b>	temporizador MS65 tiempo de funcionamiento 120min minuto por minuto hasta 30min 1CO/2NO/1NC a 250 V 16A posición permanente presente accionamiento eléctrico eje ø 6x4,6mm eje L 22mm distancia de sujeción 28mm empalme lateral Invensys 4 polos posición del eje abajo°		

## temporizadores mecánicos



1

<b>código</b>	350089	<b>referencia</b>	66103100
<b>descripción</b>	temporizador C20 2 polos tiempo de funcionamiento 120min accionamiento mecánico 2NO a 250 V 16A posición permanente presente eje ø 6x4,6mm eje 6x4,6mm eje L 20mm distancia de sujeción 28mm empalme lateral		
<b>Para modelos:</b>	65/80BFE, 65/80TFE		

relojes temporizadores



1

<b>código</b>	350036	<b>referencia</b>	RRC2191-00
<b>descripción</b>	reloje temporizador tiempo de funcionamiento 60min ø 55mm eje ø 6x4,6mm eje L 22mm distancia de sujeción 28mm		



1

<b>código</b>	380716	<b>referencia</b>	961.002.00
<b>descripción</b>	contactador de potencia AC1 28A 230VAC (AC3/400V) 12A/5,7kW contactos principales 3NO contactos auxiliares 1NO empalme empalme atornillado tipo BF1210A230		

contactores

ISKRA (FANAL)

contactores de potencia



1

<b>código</b>	380547	<b>referencia</b>	461.021.00 461.051.00
<b>descripción</b>	contactador de potencia AC1 20A 230VAC (AC3/400V) 5A/2,2kW contactos principales 3NO contactos auxiliares 1NC empalme empalme atornillado tipo FANAL DSL3 01 tipo ISKRA K03M 01		

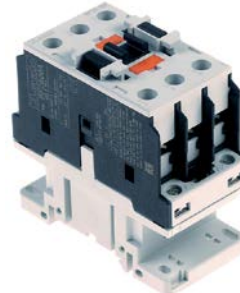

1

<b>código</b>	380721	<b>referencia</b>	961.043.00
<b>descripción</b>	contactador de potencia AC1 45A 230VAC (AC3/400V) 26A/13kW contactos principales 3NO contactos auxiliares empalme empalme atornillado tipo BF2600A230		

LOVATO

contactores de potencia



1

<b>código</b>	380087	<b>referencia</b>	66106600
<b>descripción</b>	contactador de potencia AC1 16A 230VAC (AC3/400V) 5A/2,2kW contactos principales 3NO contactos auxiliares 1NO empalme empalme atornillado tipo 11BG0610A230		
<b>Para modelos:</b>	70/70BRE, 70/70BREM		

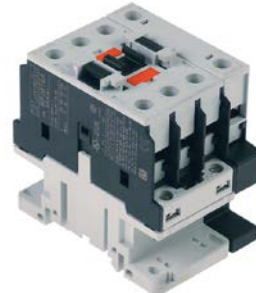

1

<b>código</b>	380787	<b>referencia</b>	961.005.00
<b>descripción</b>	contactador de potencia AC1 45A 230VAC (AC3/400V) 26A/13kW contactos principales 4NO empalme empalme atornillado tipo BF26T4A230		





## relés

## relés de potencia

## con lengüeta de sujeción



1

<b>código</b>	380808	<b>referencia</b>	461.063.00
<b>descripción</b>	relé de potencia FINDER 230VAC 16A 3CO empalme conector Faston 6,3mm lengüeta de sujeción N° fabricante 62.83.8.230.0000		

## con contactos enchufables

## conectores redondos, 8 contactos



1

<b>código</b>	380951	<b>referencia</b>	961.036.00
<b>descripción</b>	relé de potencia FINDER 230VAC 10A 2CO empalme empalme enchufable redondo 8 polos N° fabricante 60.12.4.101.0040 90.26/ ZVE8 250V		

## portarelés



1

<b>código</b>	380638	<b>referencia</b>	961.037.00
<b>descripción</b>	zócalo de relé 8 polos medidas 51x41x23mm 250V 10A FINDER N° fabricante 90.26		

## transformadores

## transformadores encapsulados

## con empalme atornillado



1

<b>código</b>	402950	<b>referencia</b>	96104600
<b>descripción</b>	transformador primaria 230V secundaria 24V 100VA empalme atornillado 50/60Hz tipo 192		

## sensores

## sensores universales

## sondas de temperatura



1

<b>código</b>	379051	<b>referencia</b>	561.044.00
<b>descripción</b>	sensor de temperatura termopar J (Fe-CuNi) cable Vetrotex sonda -50 a +750°C cable -50 a +350°C bulbo ø6x100mm longitud de cable 3m sin racor colores cable rojo/azul de dos hilos		

**accesorios para** 379051

<b>código</b>	379877	<b>referencia</b>	—
<b>descripción</b>	controlador electrónico HONEYWELL tipo DC10N-400 medida de montaje 92x92mm aliment. 24/230V tensión AC TC (J) salidas de relé 1 CO-10A(6) TC (J) universal profundidad de montaje 55mm protección IP54 precisión 1% versión empotrada func. descon. no 0 a +400°C display 3 dígitos		

## sensores específicos del fabricante

## sondas al corazón

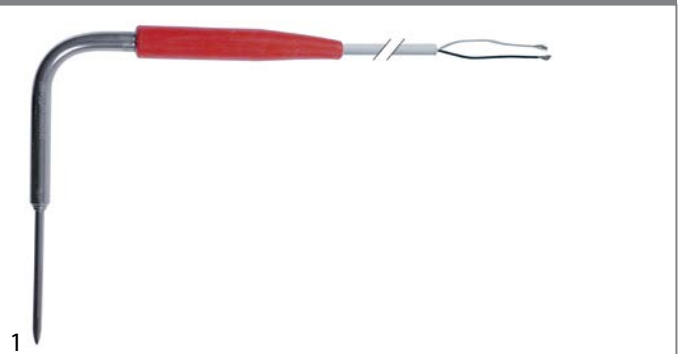

1

<b>código</b>	379748	<b>referencia</b>	999.24.007 RIC.S506,3
<b>descripción</b>	sensor al corazón PTC 1kOhm cable silicón sonda -40 a +120°C cable -50 a +180°C empalme de dos hilos bulbo ø4x75mm rosca longitud de cable 5m asidero ø 10mm longitud de asidero 120mm L1 150mm L2 85mm		



## electrónicas

### placas electrónicas



1

<b>código</b>	400200	<b>referencia</b>	relay-board 4relays
<b>descripción</b>	placa electrónica		



1

<b>código</b>	401451	<b>referencia</b>	663.048.00 relay board 2relays
<b>descripción</b>	placa electrónica cocina vitrocerámica serie 110/920		

## válvulas magnéticas

### válvulas magnéticas agua

#### ELBI



1

<b>código</b>	370357	<b>referencia</b>	61115000
<b>descripción</b>	válvula magnética doble recto 230VAC entrada 3/4" salida 11,5mm plástico reducción salida A 0.25		
<b>Para modelos:</b>	65/70GRG		

#### TP



1

<b>código</b>	370860	<b>referencia</b>	25634700
<b>descripción</b>	válvula magnética simple acodado 230VAC entrada 3/4" salida 11,5mm DN10 TP		

## presostatos

### para sistemas de lavado

Ø58mm con conector Faston 6,3mm

con empalme horizontal



1

<b>código</b>	542137	<b>referencia</b>	462.012.00
<b>descripción</b>	presostato margen de presión 100/65mbar empalme conector Faston 6,3mm Ø 58mm conexión de presión horizontal sistemas de lavado empalme presión Ø 6mm		



1

<b>código</b>	541133	<b>referencia</b>	462.003.00
<b>descripción</b>	presostato margen de presión 60/25mbar empalme conector Faston 6,3mm Ø 58mm conexión de presión horizontal sistemas de lavado empalme presión Ø 6mm		

### para regulación vapor



1

<b>código</b>	542406	<b>referencia</b>	962.001.00
<b>descripción</b>	presostato Ø 45mm marmita margen de presión 0,45/0,4bar empalme 1/4" p máx. 1/1bar		

### accesorios



1

<b>código</b>	542440	<b>referencia</b>	931.217.00
<b>descripción</b>	unión roscada para presostatos Ø 6mm 3/8"		



## compresores

## EMBRACO / ASPERA

R404a/R507

HMBP monofásico

Temperatura alta/media de evaporación superior a -20/-15 °C

embraco



1

<b>código</b>	605004	<b>referencia</b>	764.050.00
<b>descripción</b>	compresor refrigerante R404a/R507 tipo EMT6152GK 220-240V 50Hz HMBP completamente hermético 7.8kg 1/5HP capacidad cilindro 4.5 cm <sup>3</sup> CSIR H 166mmWWW 267W 332W 351W 437W 535W 646W 769W metodo de test ASHRAE		

## L'UNITE HERMETIQUE / TECUMSEH

R404A

HMBP monofásico

Temperatura alta/media de evaporación superior a -20/-15 °C



1

<b>código</b>	605021	<b>referencia</b>	76402500
<b>descripción</b>	compresor refrigerante R404A tipo AEZ4425Z 220-240V 50Hz HMBP completamente hermético 9.8kg 1/5HP capacidad cilindro 4.5 cm <sup>3</sup> CSIR H 186mmWW 198W 263W 341W 432W 537W 629W metodo de test EN 12900 723W		



## ventiladores

## ventilador axial

ebm-papst



1

<b>código</b>	601030 <sup>1</sup>	<b>referencia</b>	6033175	
<b>descripción</b>	ventilador axial L 119mm An 119mm H 38mm 230VAC 50Hz 18W cojinete rodamiento de bolas N° fabricante 4656Z metal empalme conector Faston 2,8mm ebm-papst rodete ventilador ø 110mm resis.a la temp. 75°C			
<b>accesorios para</b>	601030			
	<b>código</b>	550898	<b>referencia</b>	—
	cable de conexión longitud del cable 2000mm empalme F 2,8 distancia de empalme 7.9mm para ventilador axial			
	<b>código</b>	692497	<b>referencia</b>	—
	rejilla de protección ø 105mm distancia de sujeción 150mm para ventilador axial ebm-papstmm			

<sup>1</sup>con rodamiento de bolas

## importación



1

<b>código</b>	602165	<b>referencia</b>	764.055.00
<b>descripción</b>	ventilador axial L 119mm An 119mm H 38mm 230VAC 50/60Hz 15/14W N° fabricante 4715MS-23T-B5A empalme conector Faston 2,8mm NMB rodete ventilador ø 110mm		



motores de aire caliente

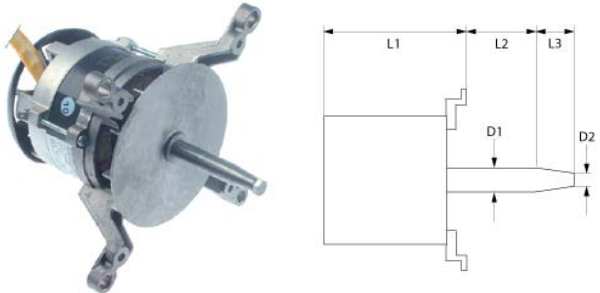

1

<b>código</b>	500630	<b>referencia</b>	RRC2901-00
<b>descripción</b>	motor de ventilador 230/400V fases 3 50Hz 0.37kW 2600rev/min velocidades 1 L1 175mm L2 50mm L3 28mm D1 ø 17mm D2 ø 12mm M8D F 1,1/1,9A Cos(φ) 0.75 a 50 Hz 2600rev/min tipo 1020.5450		



1

<b>código</b>	601993	<b>referencia</b>	56403914
<b>descripción</b>	motor de ventilador 230V fases 1 50Hz 0,18/0,12kW 2800rev/min velocidades 1 L1 85mm L2 65mm L3 23mm D1 ø 8mm D2 ø 6mm M5x0,8 0.8A condensador apropiado 5µF/450V		
<b>accesorios para</b>	601993		
	<b>código</b>	365017	<b>referencia</b> —
	condensador de servicio capacidad 5µF 450V tolerancia 5% 50/60Hz temperatura ambiente máx. -25 a + 85°C ø 28mm L 54mm M8 plástico empalme conector Faston 6,3mm 16.10.08 protección		



1

<b>código</b>	601178	<b>referencia</b>	66400000 66403400
<b>descripción</b>	motor de ventilador 230V fases 1 50Hz 0.12kW 1400rev/min velocidades 1 L1 120mm L2 77mm D1 ø 12mm 1.1A condensador apropiado a 50 Hz 230V tipo MA71TYP01DX		
<b>Para modelos:</b>	65/110CFGE, 65/70CFE, 65/80BFE, 65/80TFE, 70/110CFGE, 70/70CFE, 70/70CFEQ, 70/70CFGE, 70/70CFVE		
<b>repuestos para</b>	601178		
	<b>código</b>	365013	<b>referencia</b> —
	condensador de servicio capacidad 8µF 400V tolerancia 5%Hz temperatura ambiente máx. -25 a + 85°C ø 31.5mm L 55mm M8 plástico empalme conector Faston 6,3mm protección		



1

<b>código</b>	601819	<b>referencia</b>	644.000.00
<b>descripción</b>	rodete ventilador D1 ø 160mm H1 60mm palas 36 D2 ø 12mm D3 ø 12mm H2 23mm		

ventiladores de aire caliente

otros



1

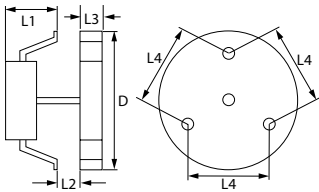

<b>código</b>	500902	<b>referencia</b>	56404700
<b>descripción</b>	motor de ventilador 220V 55W 50/60Hz L1 68mm FIME tipo L25R sin rodete de ventilador		
<b>accesorios para</b>	500902		
	<b>código</b>	550879	<b>referencia</b> M569011000
	aislamiento ø 130mm espesor 3mm agujero ø 20mm para ventilador aire caliente		

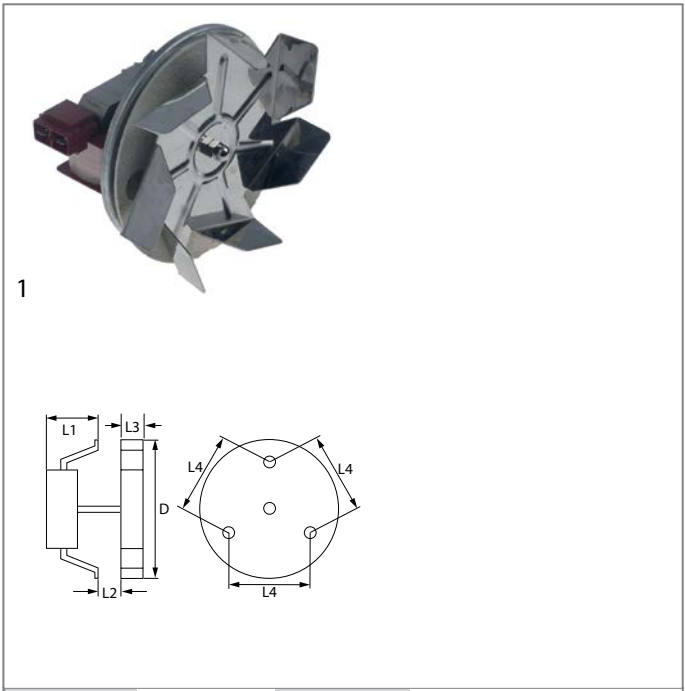

<b>código</b>	601699	<b>referencia</b>	66402500
<b>descripción</b>	ventilador de aire caliente 220/240V 30W 50/60Hz L1 57mm L2 13mm L3 25mm L4 87mm rodete ventilador ø 150mm IMS tipo 7100VRD150H2023 fijación asta 6x5mm		
<b>Para modelos:</b>	60/60CFE, 60/60CFGE		
<b>accesorios para</b>	601699		
	<b>código</b>	601441	<b>referencia</b> —
	rodete ventilador ø 150mm An 25mm soporte de eje ø 6x5mm acero inoxidable palas 7		

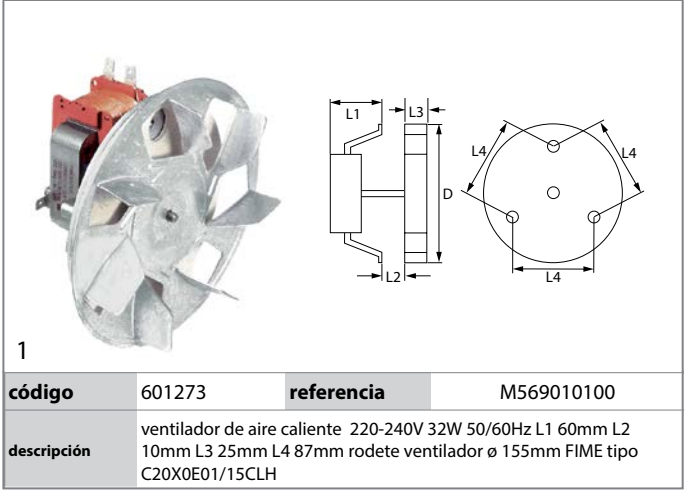

<b>código</b>	601273	<b>referencia</b>	M569010100
<b>descripción</b>	ventilador de aire caliente 220-240V 32W 50/60Hz L1 60mm L2 10mm L3 25mm L4 87mm rodete ventilador ø 155mm FIME tipo C20X0E01/15CLH		

accesorios			
otros			
			
<b>código</b>	550879	<b>referencia</b>	M569011000
<b>descripción</b>	aislamiento ø 130mm espesor 3mm agujero ø 20mm para ventilador aire caliente		

motores			
motorreductores			
para gyros grills			
			
<b>código</b>	500868	<b>referencia</b>	66402600
<b>descripción</b>	motorreductor BITRON tipo 323 4W 230V 50/60Hz 2.4rev/min árbol ø 9mm alojamiento del eje 6x6mm L 81mm An 57mm H 31mm		
<b>Para modelos:</b>	60/60CFG		

para sartén basculante			
			
<b>código</b>	501582	<b>referencia</b>	964.003.00
<b>descripción</b>	motorreductor tipo AO-4/M 24V para sartén basculante		

			
<b>código</b>	500349	<b>referencia</b>	66401000
<b>descripción</b>	motorreductor tipo MB564A 150W 230V 50Hz fases 1 árbol ø 14mm L 280mm An 105mm H 160mm para sartén basculante		
<b>Para modelos:</b>	70/70BREM, 70/70BRGM		





bombas

bombas de lavado y aclarado

LGB







1

<b>código</b>	500583	<b>referencia</b>	464.082.00 464.083.00
<b>descripción</b>	bomba entrada ø 28mm salida ø 26mm tipo ZF130SX 230V 50Hz fases 1 0.2kW 0.27PS L 195mm dirección de rodadura derecho condensador 6.3µF LGB		
<b>repuestos para</b>	500583		
	<b>código</b>	509004	<b>referencia</b> 46410600
	rotor ø 71mm H 16mm M7L dirección de rodadura derecho árbol ø 13mm longitud árbol 13mm palas 8		
	<b>código</b>	510703	<b>referencia</b> —
	sello mecánico para árbol ø 13mm anillo deslizante H 13mm altura contraarandela 5.5mm ø ext. 26mm		



1

<b>código</b>	500384	<b>referencia</b>	464.113.00
<b>descripción</b>	bomba entrada ø 30mm salida ø 30mm tipo ZF160SX 230V 50Hz fases 1 0.41kW 0.55PS L 180mm dirección de rodadura derecho condensador 12.5µF LGB		
<b>repuestos para</b>	500384		
	<b>código</b>	365014	<b>referencia</b> 464.016.00
	condensador de servicio capacidad 12.5µF 450V tolerancia 5%Hz temperatura ambiente máx. -25 a + 85°C ø 35mm L 70mm M8 plástico empalme conector Faston 6,3mm 45S.C3DS.12,5 protección		
	<b>código</b>	510703	<b>referencia</b> —
	sello mecánico para árbol ø 13mm anillo deslizante H 13mm altura contraarandela 5.5mm ø ext. 26mm		
	<b>código</b>	521527	<b>referencia</b> —
	cubierta de bomba LGB entrada ø 30mm salida ø 30mm		

<b>repuestos para</b>	500384		
	<b>código</b>	521701	<b>referencia</b> —
	junta de tapa de bomba		
	<b>código</b>	521707	<b>referencia</b> —
	junta de tapa de bomba		



1

<b>código</b>	500553	<b>referencia</b>	464.013.00
<b>descripción</b>	bomba entrada ø 45mm salida ø 38mm tipo ZF290SX 230V 50Hz fases 1 0.65kW 0.88PS L 200mm dirección de rodadura derecho condensador 12.5µF presión secundaria 13mm presión secundaria abierto LGB		
<b>repuestos para</b>	500553		
	<b>código</b>	365014	<b>referencia</b> 464.016.00
	condensador de servicio capacidad 12.5µF 450V tolerancia 5%Hz temperatura ambiente máx. -25 a + 85°C ø 35mm L 70mm M8 plástico empalme conector Faston 6,3mm 45S.C3DS.12,5 protección		
	<b>código</b>	510702	<b>referencia</b> —
	sello mecánico altura contraarandela 5.5mm int.ø 12mm		
	<b>código</b>	521106	<b>referencia</b> 464.021.00
	rotor ø 97mm H 24mm dirección de rodadura derecho rosca M8L soporte ø 8.2mm palas 5		
	<b>código</b>	521542	<b>referencia</b> —
	cubierta de bomba LGB entrada ø 45mm salida ø 40mm presión secundaria 13mm presión secundaria abierto ø 150mm int.ø 120mm altura interior 25mm		
	<b>código</b>	521714	<b>referencia</b> —
	junta de tapa de bomba espesor 4x4mm UE 1 pzs		



1

<b>código</b>	500508	<b>referencia</b>	464.014.00
<b>descripción</b>	bomba entrada $\varnothing$ 45mm salida $\varnothing$ 38mm tipo ZF320VSX 230V 50Hz fases 1 0.75kW 1PS L 230mm dirección de rodadura derecho condensador 12.5 $\mu$ F LGB		
<b>repuestos para</b>	500508		
	<b>código</b>	365014	<b>referencia</b> 464.016.00
	condensador de servicio capacidad 12.5 $\mu$ F 450V tolerancia 5%Hz temperatura ambiente máx. -25 a + 85°C $\varnothing$ 35mm L 70mm M8 plástico empalme conector Faston 6,3mm 45S.C3DS.12,5 protección		
	<b>código</b>	510702	<b>referencia</b> —
	sello mecánico altura contraarandela 5.5mm int. $\varnothing$ 12mm		
	<b>código</b>	521247	<b>referencia</b> —
	rotor $\varnothing$ 90mm H 27mm dirección de rodadura derecho rosca M8L palas 6		
	<b>código</b>	521542	<b>referencia</b> —
	cubierta de bomba LGB entrada $\varnothing$ 45mm salida $\varnothing$ 40mm presión secundaria 13mm presión secundaria abierto $\varnothing$ 150mm int. $\varnothing$ 120mm altura interior 25mm		
	<b>código</b>	521714	<b>referencia</b> —
	junta de tapa de bomba espesor 4x4mm UE 1 pzs		



1

<b>código</b>	500512	<b>referencia</b>	464.015.00
<b>descripción</b>	bomba entrada $\varnothing$ 45mm salida $\varnothing$ 40mm tipo ZF340VSX 230V 50Hz fases 1 0.75kW 1PS L 245mm dirección de rodadura derecho condensador 16 $\mu$ F LGB		
<b>repuestos para</b>	500512		
	<b>código</b>	365021	<b>referencia</b> —
	condensador de servicio capacidad 16 $\mu$ F 425V tolerancia 5% 50/60Hz temperatura ambiente máx. -25 a + 85°C $\varnothing$ 35mm L 73mm simple M8 plástico empalme conector Faston 6,3mm 416.10.99 protección		
	<b>código</b>	510702	<b>referencia</b> —
	sello mecánico altura contraarandela 5.5mm int. $\varnothing$ 12mm		
	<b>código</b>	521246	<b>referencia</b> 464.022.00
	rotor $\varnothing$ 103mm H 26mm rosca M8L árbol $\varnothing$ 20mm longitud árbol 7mm soporte $\varnothing$ 8.2mm palas 6		
	<b>código</b>	521542	<b>referencia</b> —
	cubierta de bomba LGB entrada $\varnothing$ 45mm salida $\varnothing$ 40mm presión secundaria 13mm presión secundaria abierto $\varnothing$ 150mm int. $\varnothing$ 120mm altura interior 25mm		
	<b>código</b>	521714	<b>referencia</b> —
	junta de tapa de bomba espesor 4x4mm UE 1 pzs		

## bombas de salida

### ASKOLL







1

<b>código</b>	500209	<b>referencia</b>	464.037.00
<b>descripción</b>	bomba de desagüe entrada $\varnothing$ mm salida $\varnothing$ mm 230V 40W 50Hz ASKOLL tipo M231 XP con soporte		
<b>repuestos para</b>	500209		
	<b>código</b>	512175	<b>referencia</b> —
	junta tórica EPDM espesor 2.62mm int. $\varnothing$ 53.65mm UE 1 pzs		

Continúa en la página siguiente



accesorios para 500209		código	referencia	
	cuerpo bomba de desagüe	500197	referencia	—
	cubierta de bomba entrada ø 39mm salida ø 31mm	500300	referencia	—
	cubierta de bomba entrada ø 35mm salida ø 31mm	500301	referencia	—
	cuerpo entrada ø 24mm salida ø 22mm apto para bomba de salida	500303	referencia	—
	cubierta de bomba entrada ø 30mm salida ø 22mm ø 78mm	500304	referencia	—
	cubierta de bomba entrada ø 30mm salida ø 22mm	500305	referencia	—
	tornillo ø 3.7mm L 20mm inox UE 1 pzs ø cabezal 7mm	560483	referencia	—

## condensadores y filtros antiparasitarios

### condensadores de servicio

#### plástico



1

<b>código</b>	365014	<b>referencia</b>	464.016.00
<b>descripción</b>	condensador de servicio capacidad 12.5µF 450V tolerancia 5%Hz temperatura ambiente máx. -25 a + 85°C ø 35mm L 70mm M8 plástico empalme conector Faston 6,3mm 45S.C3DS.12,5 protección		

### filtros

#### filtros antiparasitarios



1

<b>código</b>	365221	<b>referencia</b>	661.120.00
<b>descripción</b>	filtro antiparasitario 250V 50/60Hz empalme 5 conector Faston 6,3mm M8 plástico capacidad 0,22µF(X2)+2x2mH+2X2,5nF(Y2)+1MOhmµF		

## fusibles

### fusibles térmicos



<b>código</b>	358193	<b>referencia</b>	66307800
<b>descripción</b>	fusible térmico temp. desconexión 110°C		



<b>código</b>	358190	<b>referencia</b>	663.077.00
<b>descripción</b>	fusible térmico temp. desconexión 98°C		

## accesorios eléctricos

### cables

#### accesorios

#### tubos flexibles protectores



<b>código</b>	550044	<b>referencia</b>	96600000
<b>descripción</b>	tubo protector metálico PG16 int.ø 18mm ø ext. 22mm acero zincado UE 10m		

### terminales

#### regletas de bornes a tornillo/con contactos de enchufe



1

<b>código</b>	550278	<b>referencia</b>	M566050000
<b>descripción</b>	borne de conexión 3 polos máx. 40A máx. 400V empalme ø6mm <sup>2</sup> / F6,3 resis.a la temp. 150°C sección nominal 6mm <sup>2</sup>		



1

<b>código</b>	550411	<b>referencia</b>	M566050500
<b>descripción</b>	borne de conexión 6 polos máx. 40A máx. 450V empalme ø6mm <sup>2</sup> / F6,3 resis.a la temp. 150°C sección nominal 6mm <sup>2</sup>		



## regletas de bornes a tornillo



1

<b>código</b>	551402	<b>referencia</b>	463.026.00
<b>descripción</b>	borne de conexión 3 polos máx. 40A máx. 450V empalme M5 resis.a la temp. 150°C		



1

<b>código</b>	550507	<b>referencia</b>	66303600
<b>descripción</b>	borne de conexión 4 polos máx. 40A máx. 400V empalme M6/M6 resis.a la temp. 150°C		



1

<b>código</b>	550355	<b>referencia</b>	963.007.00
<b>descripción</b>	borne de conexión 6 polos máx. 40A máx. 400V empalme M6/M6 resis.a la temp. 150°C sección nominal 6mm <sup>2</sup> dist. del agujero 122mm		

## enchufes para aparatos



1

<b>código</b>	550671	<b>referencia</b>	663040000
<b>descripción</b>	borne de conexión 6 polos contactos 3P+N+T		

## bloques de bornes

SIEMENS

## bornes de paso



1

<b>código</b>	551238	<b>referencia</b>	663.061.00
<b>descripción</b>	borne seccionable 16mm <sup>2</sup> beige 1 polos		



1

<b>código</b>	551420	<b>referencia</b>	663.059.00
<b>descripción</b>	borne seccionable 16mm <sup>2</sup> beige para grill		



1

<b>código</b>	551431	<b>referencia</b>	663.076.00
<b>descripción</b>	borne seccionable SIEMENS 16mm <sup>2</sup> azul H 46mm An 41mm L 10mm		



1

<b>código</b>	551396	<b>referencia</b>	663.060.00
<b>descripción</b>	borne seccionable SIEMENS tipo 8WA1011-1PK00 16mm <sup>2</sup> amarillo/verde para barra DIN 35mm H 40mm An 10mm L 53mm		

## accesorios en general

## puntos de conexión



1

<b>código</b>	551457	<b>referencia</b>	663.056.00
<b>descripción</b>	puente de conexión para borne seccionable		





grifos de gas

PEL

serie 20S



1

<b>código</b>	101094	<b>referencia</b>	67100000
<b>descripción</b>	grifo de gas PEL tipo 20S entrada gas M16x1,5 (tubo ø 10mm) boquilla bypass ø 0.35mm salida gas M16x1,5 (tubo ø 10/8mm) conexión termopar M8x1 conexión de piloto eje ø 8x6,5mm eje L 22/15mm parte plana abajo		
<b>Para modelos:</b>	65/110CFG, 65/110CFGE, 65/110CFGG, 65/110TPFG, 65/40PCG, 65/70CFG, 65/70PCG, CEG110, CEG70		
<b>repuestos para</b>	101094		
	<b>código</b>	100408	<b>referencia</b> —
	boquilla bypass tipo PEL20/21 taladro ø 0.35mm rosca M5x0,5		
	<b>código</b>	101060	<b>referencia</b> —
	grupo magnético estándar L 39mm D1 ø 15.4mm D2 ø 11mm apto para PEL20-21/JUNKERS/EGA		
	<b>código</b>	101205	<b>referencia</b> —
	parte delantera de grifo de gas eje ø 8x6,5mm eje L 22/15mm parte plana arriba/abajo apto para PEL20		
	<b>código</b>	101230	<b>referencia</b> —
	tuerca de termopar G1: M8x1 G2: M18x1 aluminio		
<b>accesorios para</b>	101094		
	<b>código</b>	101278	<b>referencia</b> 67300100
	anillo cortante para tubo ø 10mm UE 1 pzs		
	<b>código</b>	101300	<b>referencia</b> —
	tuerca de racor rosca M16x1,5 tubo ø 10mm		
	<b>código</b>	101450	<b>referencia</b> —
	anillo cortante para tubo ø 8mm L 12.7mm UE 1 pzs ø ext. 10mm		
	<b>código</b>	101451	<b>referencia</b> —
	tuerca de racor rosca M16x1,5 tubo ø 8mm		
	<b>código</b>	110081	<b>referencia</b> —
	pomo ø 70mm eje ø 8x6,5mm parte plana universal		
	<b>código</b>	110083	<b>referencia</b> —
	símbolo para pomo grifo de gas sin llama piloto plata		

serie 21S



1

<b>código</b>	103342	<b>referencia</b>	671.090.00
<b>descripción</b>	brida PEL tipo 21S con tapón tubo ø 21mm		





1





<b>código</b>	109515	<b>referencia</b>	67108800
<b>descripción</b>	grifo de gas PEL tipo 21S entrada gas brida de tubo ø21mm boquilla bypass ø 0mm salida gas M16x1,5 (tubo ø 10/8mm) conexión termopar M8x1 conexión de piloto M10x1 eje ø 8x6,5mm eje L 22/15mm parte plana arriba		
<b>repuestos para</b>	109515		
	<b>código</b>	101060	<b>referencia</b> —
	grupo magnético estándar L 39mm D1 ø 15.4mm D2 ø 11mm apto para PEL20-21/JUNKERS/EGA		
	<b>código</b>	101206	<b>referencia</b> —
	parte delantera de grifo de gas eje ø 8x6,5mm eje L 22/15mm parte plana arriba/abajo apto para PEL21		
	<b>código</b>	101230	<b>referencia</b> —
	tuerca de termopar G1: M8x1 G2: M18x1 aluminio		
<b>accesorios para</b>	109515		
	<b>código</b>	100908	<b>referencia</b> 67301300
	tornillo de racor rosca M10x1 para tubo ø 4mm UE 1 pzs		
	<b>código</b>	100909	<b>referencia</b> —
	tornillo de racor rosca M10x1 para tubo ø 6mm UE 1 pzs		
	<b>código</b>	101246	<b>referencia</b> 67300400
	anillo cortante para tubo ø 4mm UE 1 pzs		
	<b>código</b>	101278	<b>referencia</b> 67300100
	anillo cortante para tubo ø 10mm UE 1 pzs		
	<b>código</b>	101286	<b>referencia</b> —
	anillo cortante int. ø 6mm UE 1 pzs		
	<b>código</b>	101300	<b>referencia</b> —
	tuerca de racor rosca M16x1,5 tubo ø 10mm		
	<b>código</b>	101450	<b>referencia</b> —
	anillo cortante para tubo ø 8mm L 12.7mm UE 1 pzs ø ext. 10mm		

Continúa en la página siguiente



<b>accesorios para</b>	109515			
	<b>código</b>	101451	<b>referencia</b>	—
		tuerca de racor rosca M16x1,5 tubo ø 8mm		
	<b>código</b>	110078	<b>referencia</b>	—
		pomo sin símbolo ø 70mm eje ø 6x4,6mm parte plana universal		
	<b>código</b>	112206	<b>referencia</b>	—
		símbolo para pomo plata grifo de gas PEL21/22/23 T máx°C ø ext. 63mm int.ø 45.5mm		

				
<b>1</b>	<b>código</b>	101397	<b>referencia</b>	67100100
<b>descripción</b>	grifo de gas PEL tipo 21S entrada gas M16x1,5 (tubo ø 10mm) boquilla bypass ø 0.35mm salida gas M16x1,5 (tubo ø 10/8mm) conexión termopar M9x1 conexión de piloto M10x1 eje ø 8x6,5mm eje L 22/15mm parte plana abajo			
<b>Para modelos:</b>	60/30FTG, 60/30FTGR, 60/60FTG, 60/60FTRG, 60/60FTRRG, 65/110TPFG, 65/40FTG, 65/40FTRG, 65/40GRG, 65/40GRL, 65/40PG-40P, 65/70FTG, 65/70FTRG, 65/70GRG, 65/70GRL, 65/70TPFG, 65/70TPG, 70/110CFG, 70/110CFGE, 70/110PCG, 70/110TPFG, 70/40CPG, 70/40FTG, 70/40FTGS, 70/40FTRG, 70/40GRG, 70/40GRL, 70/40PCG, 70/70CFG, 70/70CFGE, 70/70CPG, 70/70FTG, 70/70FTGS, 70/70FTRG, 70/70FTRRG, 70/70GRG, 70/70GRL, 70/70K, 70/70PCG, 70/70TPFG, 70/70TPG			
<b>repuestos para</b>	101397			
	<b>código</b>	100408	<b>referencia</b>	—
		boquilla bypass tipo PEL20/21 taladro ø 0.35mm rosca M5x0,5		
	<b>código</b>	101060	<b>referencia</b>	—
		grupo magnético estándar L 39mm D1 ø 15.4mm D2 ø 11mm apto para PEL20-21/JUNKERS/EGA		
	<b>código</b>	101206	<b>referencia</b>	—
		parte delantera de grifo de gas eje ø 8x6,5mm eje L 22/15mm parte plana arriba/abajo apto para PEL21		
	<b>código</b>	101231	<b>referencia</b>	—
		tuerca de termopar G1: M9x1 G2: M18x1		
<b>accesorios para</b>	101397			
	<b>código</b>	100908	<b>referencia</b>	67301300
		tornillo de racor rosca M10x1 para tuboø 4mm UE 1 pzs		
	<b>código</b>	100909	<b>referencia</b>	—
		tornillo de racor rosca M10x1 para tuboø 6mm UE 1 pzs		
	<b>código</b>	101246	<b>referencia</b>	67300400
		anillo cortante para tuboø 4mm UE 1 pzs		
	<b>código</b>	101278	<b>referencia</b>	67300100
		anillo cortante para tuboø 10mm UE 1 pzs		
	<b>código</b>	101286	<b>referencia</b>	—
		anillo cortante int.ø 6mm UE 1 pzs		
	<b>código</b>	101300	<b>referencia</b>	—
		tuerca de racor rosca M16x1,5 tubo ø 10mm		

<b>accesorios para</b>	101397			
	<b>código</b>	101450	<b>referencia</b>	—
		anillo cortante para tuboø 8mm L 12.7mm UE 1 pzs ø ext. 10mm		
	<b>código</b>	101451	<b>referencia</b>	—
		tuerca de racor rosca M16x1,5 tubo ø 8mm		
	<b>código</b>	110081	<b>referencia</b>	—
		pomo ø 70mm eje ø 8x6,5mm parte plana universal		
	<b>código</b>	112206	<b>referencia</b>	—
		símbolo para pomo plata grifo de gas PEL21/22/23 T máx°C ø ext. 63mm int.ø 45.5mm		

<b>serie 22S/O</b>				
				
<b>1</b>	<b>código</b>	101086	<b>referencia</b>	67103100
<b>descripción</b>	grifo de gas PEL tipo 22S/O entrada gas M20x1,5 (tubo ø 12mm) boquilla bypass ø 0.35mm salida gas M20x1,5 (tubo ø 12/10mm) conexión termopar M9x1 conexión de piloto M10x1 eje ø 10x8mm eje L 25/17mm parte plana abajo			
<b>Para modelos:</b>	70/70PGI			
<b>repuestos para</b>	101086			
	<b>código</b>	100259	<b>referencia</b>	—
		boquilla bypass tipo PEL22 taladro ø 0.35mm rosca M6x0,5		
	<b>código</b>	101058	<b>referencia</b>	—
		grupo magnético L 39mm D1 ø 15.4mm D2 ø 13.5mm apto para PEL22/EGA24197 estándar		
	<b>código</b>	101201	<b>referencia</b>	—
		parte delantera de grifo de gas eje ø 10x8mm eje L 25/17mm parte plana arriba/abajo apto para PEL22		
	<b>código</b>	101231	<b>referencia</b>	—
		tuerca de termopar G1: M9x1 G2: M18x1		
	<b>código</b>	101240	<b>referencia</b>	—
		empalme de gas rosca M20x1.5 tubo ø 12/10mm para grifos de gas PEL con junta y tronillos horizontal		
	<b>código</b>	101460	<b>referencia</b>	—
		junta tórica ø 12.37mm D1 ø 2.62mm apto para PEL22		
	<b>código</b>	101461	<b>referencia</b>	—
		tornillo Kit apto para PEL22 UE 4 pzs		
<b>accesorios para</b>	101086			
	<b>código</b>	100908	<b>referencia</b>	67301300
		tornillo de racor rosca M10x1 para tuboø 4mm UE 1 pzs		
	<b>código</b>	100909	<b>referencia</b>	—
		tornillo de racor rosca M10x1 para tuboø 6mm UE 1 pzs		
	<b>código</b>	101241	<b>referencia</b>	—
		empalme de gas rosca M20x1.5 tubo ø 12/10mm para grifos de gas PEL vertical		
	<b>código</b>	101246	<b>referencia</b>	67300400
		anillo cortante para tuboø 4mm UE 1 pzs		

Continúa en la página siguiente



accesorios para		101086		
	código	101248	referencia	—
anillo cortante para tubo ø 12mm UE 1 pzs apto para PEL				
	código	101249	referencia	—
anillo cortante para tubo ø 10mm UE 1 pzs				
	código	101250	referencia	—
tuerca de racor rosca M20x1,5 para ø de tubo 10mm				
	código	101251	referencia	—
tuerca de racor rosca M20x1,5 para ø de tubo 12mm				
	código	101286	referencia	—
anillo cortante int. ø 6mm UE 1 pzs				
	código	110080	referencia	—
pomo ø 70mm eje ø 10x8mm parte plana universal				
	código	112206	referencia	—
símbolo para pomo plata grifo de gas PEL21/22/23 T máx°C ø ext. 63mm int. ø 45.5mm				

accesorios para		101893		
	código	101246	referencia	67300400
anillo cortante para tubo ø 4mm UE 1 pzs				
	código	101252	referencia	—
tuerca de racor rosca M24x1,5 para ø de tubo 12mm				
	código	101253	referencia	67302800
tuerca de racor rosca M24x1,5 PEL para ø de tubo 16mm				
	código	101254	referencia	67303000
tuerca de racor rosca M28x1,5 tubo ø 20mm				
	código	101255	referencia	—
anillo cortante para tubo ø 12mm UE 1 pzs				
	código	101256	referencia	67302700
anillo cortante para tubo ø 16mm UE 1 pzs				
	código	101257	referencia	—
anillo cortante para tubo ø 20mm UE 1 pzs				
	código	101286	referencia	—
anillo cortante int. ø 6mm UE 1 pzs				
	código	110080	referencia	—
pomo ø 70mm eje ø 10x8mm parte plana universal				
	código	112206	referencia	—
símbolo para pomo plata grifo de gas PEL21/22/23 T máx°C ø ext. 63mm int. ø 45.5mm				

## serie 23S/O



1

código		101893		
referencia		67103200		
<b>descripción</b> grifo de gas PEL tipo 23S/O entrada gas M28x1,5 (tubo ø 20mm) boquilla bypass ø 0.35mm salida gas M24x1,5 (tubo ø 16mm) conexión termopar M9x1 conexión de piloto M10x1 eje ø 10x8mm eje L 25/17mm parte plana abajo				
repuestos para		101893		
	código	101045	referencia	—
grupo magnético G1: M9x1 G2: M22x1 L 46mm ø 18mm apto para PEL23S M9x1				
	código	101204	referencia	—
parte delantera de grifo de gas eje ø 10x8mm eje L 25/17mm parte plana arriba/abajo apto para PEL23S				
	código	101244	referencia	—
empalme de gas rosca M24x1,5 tubo ø 12/16mm horizontal para grifos de gas PEL				
	código	101463	referencia	—
tornillo apto para PEL23S UE 4 pzs				
	código	528455	referencia	—
junta tórica Viton espesor 2.62mm int. ø 18.72mm UE 1 pzs				
accesorios para		101893		
	código	100908	referencia	67301300
tornillo de racor rosca M10x1 para tubo ø 4mm UE 1 pzs				
	código	100909	referencia	—
tornillo de racor rosca M10x1 para tubo ø 6mm UE 1 pzs				

## SABAF





1

código		101994		
referencia		67106700 67107100 67107700		
<b>descripción</b> grifo de gas SABAF tipo 10 entrada gas brida de tubo ø 16mm boquilla bypass ø 0.65mm salida gas 1/4" (tubo ø 8mm) sujeción frontal conexión termopar conexión enchufable eje ø 8x6,5mm eje L 26/12mm parte plana abajo				
<b>Para modelos:</b> 60/30PCG, 60/60CFG, 60/60CFGE, 60/60PCG				
repuestos para		101994		
	código	101376	referencia	—
junta int. ø 8mm ø ext. 12mm H 3/5mm				
	código	106725	referencia	—
grupo magnético L 35mm D1 ø 12.5mm D2 ø 8.5mm apto para SABAF				
accesorios para		101994		
	código	101277	referencia	673.005.00
anillo cortante int. ø 8mm UE 1 pzs				

Continúa en la página siguiente



accesorios para	101994			
	código	101751	referencia	—
	soporte			
	código	520656	referencia	—
	tuerca de racor	rosca 1/4" tubo ø 6/8mm		
	código	560082	referencia	—
	tornillo de cabeza hexagonal	rosca M4 rosca L 16mm inox EC 7 UE 20 pzs DIN 933 / ISO 4017		

## termostatos para gas

### SIT

#### serie 630 Eurosit



1

<b>código</b>	107688	<b>referencia</b>	256.277.00 671.089.00
<b>descripción</b>	termostato de gas 100-340°C entrada gas 3/8" salida gas 3/8" conexión termopar M9x1 conexión de piloto M10x1 sonda ø 4mm sonda L 72mm capilar 1050mm		



1

<b>código</b>	103310	<b>referencia</b>	671.108.00
<b>descripción</b>	termostato de gas tipo serie 630 Eurosit 110-190°C		



1

<b>código</b>	103076	<b>referencia</b>	256.408.00 671.104.00
<b>descripción</b>	termostato de gas tipo serie 630 Eurosit T máx 190°C 110-190°C entrada gas 3/8" salida gas 3/8" conexión termopar M9x1 conexión de piloto M10x1 sonda ø 4mm sonda L 202mm capilar 1050mm SIT		

#### serie 710 Minisit

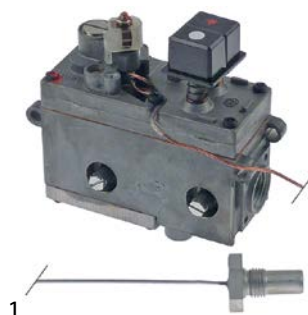

1

<b>código</b>	101678 <sup>1</sup>	<b>referencia</b>	67102600
<b>descripción</b>	termostato de gas con sonda roscable SIT tipo MINISIT 710 T máx 190°C 110-190°C entrada gas 1/2" salida gas 3/8" conexión termopar M9x1 conexión de piloto M10x1 sonda ø 10,5mm sonda L 26mm capilar 1050mm tipo de sensor tipo F3 regulador de presión no regulador de presiónmbar prensaestopas		
<b>repuestos para</b>	101678		
	código	101053	referencia —
	grupo magnético	G1: M9x1 G2: M24x1 L 45mm ø 17mm apto para Minisit	
	código	102104	referencia —
	sensor	110-190°C sonda ø 11mm rosca sonda 1/4" sonda L 26mm capilar 1050mm T máx 190°C freidora tipo de sensor tipo F3 apto para MINISIT 710	
<b>accesorios para</b>	101678		
	código	100809	referencia —
	junta tórica	EPDM espesor 2mm int.ø 21mm UE 1 pzs	
	código	100904	referencia —
	tornillo de apriete	M10x1 para tubo ø 4mm UE 1 pzs	
	código	100905	referencia —
	tornillo de apriete	M10x1 para tubo ø 6mm UE 1 pzs	
	código	101054	referencia —
	grupo magnético	G1: M10x1 G2: M24x1 L 45mm ø 17mm apto para Minisit	
	código	101136	referencia —
	encendedor piezoeléctrico	apto para Minisit con tapa ømm empalme F6,3x0,8	
	código	101137	referencia 67100500
	tapa	sin piezoencendedor	
	código	101267	referencia —
	reducción	H 3/8" M 1/2" L 21mm	
	código	101268	referencia —
	empalme de gas	rosca 3/8" acodado con junta tórica MINISIT 710	
	código	101269	referencia —
	empalme de gas	rosca 1/2" acodado con junta tórica MINISIT 710	
	código	101270	referencia —
	unión roscada	H 3/8" M 3/8" L 28mm	
	código	101272	referencia —
	unión roscada	H 1/2" M 3/8" L 57mm	

<sup>1</sup>rosca de sonda 1/4"









Continúa en la página siguiente



<b>accesorios para</b>	101678		
	<b>código</b>	101273	<b>referencia</b> 673.006.00 673.008.00
	anillo cortante para tuboø 12mm L 9.5mm latón UE 1 pzs apto para universal		
	<b>código</b>	101274	<b>referencia</b> —
	anillo cortante para tuboø 16mm UE 1 pzs		
	<b>código</b>	101275	<b>referencia</b> —
	tornillo de racor rosca 1/2" para tuboø 16mm UE 1 pzs		
	<b>código</b>	101276	<b>referencia</b> —
	tornillo de racor rosca 3/8" tubo ø 12mm UE 1 pzs		
	<b>código</b>	110068	<b>referencia</b> 67100600
	pomo apto para Minisit ø 37mm		
	<b>código</b>	361182	<b>referencia</b> 671.027.00
	tuerca rosca 1/4" H 5mm latón niquelado EC 17 UE 1 pzs		
	<b>código</b>	529251	<b>referencia</b> —
	junta tórica EPDM espesor 2.62mm int.ø 15.08mm UE 1 pzs		





			
<b>código</b>	107352 <sup>1</sup>	<b>referencia</b>	67102500
<b>descripción</b>	termostato de gas con sonda roscable tipo MINISIT 710 T máx 190°C 110-190°C entrada gas 1/2" salida gas 3/8" conexión termopar M9x1 conexión de piloto M10x1 sonda ø 14.4mm sonda L 26mm capilar 1050mm tipo de sensor tipo F3 regulador de presión no regulador de presiónmbar prensaestopas		
<b>Para modelos:</b>	70/40FRG13, 70/70FRG13		
<b>repuestos para</b>	107352		
	<b>código</b>	107564	<b>referencia</b> 67102800
	encendedor piezoeléctrico cuerpo plástico soplado empalme F6,3x0,8 ø 22mm		

<sup>1</sup>rosca de sonda 1/4"

			
<b>código</b>	101135	<b>referencia</b>	67100400 67101800
<b>descripción</b>	termostato de gas SIT tipo MINISIT 710 T máx 190°C 110-190°C entrada gas 1/2" salida gas 3/8" conexión termopar M9x1 conexión de piloto M10x1 sonda ø 6mm sonda L 102mm capilar 1050mm tipo de sensor tipo A3 regulador de presión no regulador de presiónmbar prensaestopas		
<b>Para modelos:</b>	60/30FRG, 60/60FRG, 65/40FRG, 65/70FRG		
<b>repuestos para</b>	101135		
	<b>código</b>	101053	<b>referencia</b> —
	grupo magnético G1: M9x1 G2: M24x1 L 45mm ø 17mm apto para Minisit		
<b>accesorios para</b>	101135		
	<b>código</b>	100809	<b>referencia</b> —
	junta tórica EPDM espesor 2mm int.ø 21mm UE 1 pzs		
	<b>código</b>	100820	<b>referencia</b> —
	conducción para prensaestopas M M14x1,5 H M10x0,75 sonda ø máx. 6.5mm EC 22		
	<b>código</b>	100904	<b>referencia</b> —
	tornillo de apriete M10x1 para tuboø 4mm UE 1 pzs		
	<b>código</b>	100905	<b>referencia</b> —
	tornillo de apriete M10x1 para tuboø 6mm UE 1 pzs		
	<b>código</b>	101054	<b>referencia</b> —
	grupo magnético G1: M10x1 G2: M24x1 L 45mm ø 17mm apto para Minisit		
	<b>código</b>	101136	<b>referencia</b> —
	encendedor piezoeléctrico apto para Minisit con tapa ømm empalme F6,3x0,8		
	<b>código</b>	101137	<b>referencia</b> 67100500
	tapa sin piezoencendedor		
	<b>código</b>	101267	<b>referencia</b> —
	reducción H 3/8" M 1/2" L 21mm		
	<b>código</b>	101268	<b>referencia</b> —
	empalme de gas rosca 3/8" acodado con junta tórica MINISIT 710		
	<b>código</b>	101269	<b>referencia</b> —
	empalme de gas rosca 1/2" acodado con junta tórica MINISIT 710		
	<b>código</b>	101270	<b>referencia</b> —
	unión roscada H 3/8" M 3/8" L 28mm		
	<b>código</b>	101272	<b>referencia</b> —
	unión roscada H 1/2" M 3/8" L 57mm		
	<b>código</b>	101273	<b>referencia</b> 673.006.00 673.008.00
	anillo cortante para tuboø 12mm L 9.5mm latón UE 1 pzs apto para universal		

Continúa en la página siguiente



<b>accesorios para</b>	101135			
	código	101274	referencia	—
	anillo cortante para tuboø 16mm UE 1 pzs			
	código	101275	referencia	—
	tornillo de racor rosca 1/2" para tuboø 16mm UE 1 pzs			
	código	101276	referencia	—
	tornillo de racor rosca 3/8" tubo ø 12mm UE 1 pzs			
	código	110068	referencia	67100600
	pomo apto para Minisit ø 37mm			

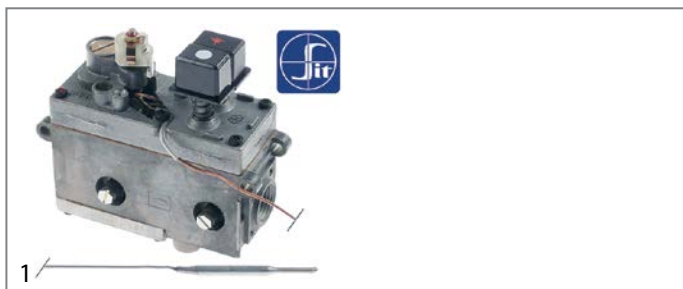

<b>código</b>	101132	<b>referencia</b>	671.033.00 67102900	
<b>descripción</b>	termostato de gas SIT tipo MINISIT 710 T máx 340°C 100-340°C entrada gas 1/2" salida gas 3/8" conexión termopar M9x1 conexión de piloto M10x1 sonda ø 5mm sonda L 68mm capilar 1050mm tipo de sensor tipo B1 regulador de presión no regulador de presión mbar prensaestopas gas de piloto no			
<b>Para modelos:</b>	70/70BRG, 70/70BRGM			
<b>repuestos para</b>	101132			
	código	101053	referencia	—
	grupo magnético G1: M9x1 G2: M24x1 L 45mm ø 17mm apto para Minisit			
	código	102102	referencia	—
	sensor 100-340°C sonda ø 5mm sonda L 68mm capilar 1750mm T máx 340°C horno/grill tipo de sensor tipo B1 apto para MINISIT 710			
<b>accesorios para</b>	101132			
	código	100809	referencia	—
	junta tórica EPDM espesor 2mm int.ø 21mm UE 1 pzs			
	código	100904	referencia	—
	tornillo de apriete M10x1 para tuboø 4mm UE 1 pzs			
	código	100905	referencia	—
	tornillo de apriete M10x1 para tuboø 6mm UE 1 pzs			
	código	101054	referencia	—
	grupo magnético G1: M10x1 G2: M24x1 L 45mm ø 17mm apto para Minisit			
	código	101136	referencia	—
	encendedor piezoeléctrico apto para Minisit con tapa ømm empalme F6,3x0,8			
	código	101137	referencia	67100500
	tapa sin piezoencendedor			
	código	101267	referencia	—
	reducción H 3/8" M 1/2" L 21mm			
	código	101268	referencia	—
	empalme de gas rosca 3/8" acodado con junta tórica MINISIT 710			

<b>accesorios para</b>	101132			
	código	101269	referencia	—
	empalme de gas rosca 1/2" acodado con junta tórica MINISIT 710			
	código	101270	referencia	—
	unión roscada H 3/8" M 3/8" L 28mm			
	código	101272	referencia	—
	unión roscada H 1/2" M 3/8" L 57mm			
	código	101273	referencia	673.006.00 673.008.00
	anillo cortante para tuboø 12mm L 9.5mm latón UE 1 pzs apto para universal			
	código	101274	referencia	—
	anillo cortante para tuboø 16mm UE 1 pzs			
	código	101275	referencia	—
	tornillo de racor rosca 1/2" para tuboø 16mm UE 1 pzs			
	código	101276	referencia	—
	tornillo de racor rosca 3/8" tubo ø 12mm UE 1 pzs			
	código	110068	referencia	67100600
	pomo apto para Minisit ø 37mm			

PEL

serie 25ST



<b>código</b>	101172	<b>referencia</b>	67103400 67108100	
<b>descripción</b>	termostato de gas PEL tipo 25ST 100-300°C entrada gas M16x1,5 (tubo ø 10mm) boquilla bypass ø 0.35mm salida gas M16x1,5 (tubo ø 10/8mm) conexión termopar M9x1 conexión de piloto M10x1 capilar 1200mm sonda ø 6mm sonda L 100mm eje ø 8x6,5mm eje L 21/15mm parte plana arriba			
<b>Para modelos:</b>	60/30FTG-CR, 60/30FTRG-CR, 60/60FTG-CR, 60/60FTRG-CR, 60/60FTRRG-CR, 70/70FTG-CR, 70/70FTRG-CR, 70/70FTRRG-CR			
<b>repuestos para</b>	101172			
	código	100259	referencia	—
	boquilla bypass tipo PEL22 taladro ø 0.35mm rosca M6x0,5			
	código	101060	referencia	—
	grupo magnético estándar L 39mm D1 ø 15.4mm D2 ø 11mm apto para PEL20-21/JUNKERS/EGA			
	código	106200	referencia	—
	tuerca rosca M9x1 apto para PEL24/255			
<b>accesorios para</b>	101172			
	código	100908	referencia	67301300
	tornillo de racor rosca M10x1 para tuboø 4mm UE 1 pzs			
	código	100909	referencia	—
	tornillo de racor rosca M10x1 para tuboø 6mm UE 1 pzs			
	código	101246	referencia	67300400
	anillo cortante para tuboø 4mm UE 1 pzs			

Continúa en la página siguiente





<b>accesorios para</b>	101172			
	<b>código</b>	101278	<b>referencia</b>	67300100
		anillo cortante para tubo ø 10mm UE 1 pzs		
	<b>código</b>	101286	<b>referencia</b>	—
		anillo cortante int. ø 6mm UE 1 pzs		
	<b>código</b>	101300	<b>referencia</b>	—
		tuerca de racor rosca M16x1,5 tubo ø 10mm		
	<b>código</b>	101450	<b>referencia</b>	—
		anillo cortante para tubo ø 8mm L 12.7mm UE 1 pzs ø ext. 10mm		
	<b>código</b>	101451	<b>referencia</b>	—
		tuerca de racor rosca M16x1,5 tubo ø 8mm		
	<b>código</b>	110079	<b>referencia</b>	—
		símbolo para pomo termostato de gas 1-8 plata		
	<b>código</b>	110081	<b>referencia</b>	—
		pomo ø 70mm eje ø 8x6,5mm parte plana universal		

	<b>1</b>			
<b>código</b>	101441	<b>referencia</b>	97100000	
<b>descripción</b>	termostato de gas PEL tipo 25ST 30-90°C entrada gas M16x1,5 (tubo ø 10mm) boquilla bypass ø 0.35mm salida gas M16x1,5 (tubo ø 10/8mm) conexión termopar M9x1 conexión de piloto M10x1 capilar 1200mm sonda ø 6mm sonda L 160mm eje ø 8x6,5mm eje L 21/15mm parte plana arriba			
<b>repuestos para</b>	101441			
	<b>código</b>	100259	<b>referencia</b>	—
		boquilla bypass tipo PEL22 taladro ø 0.35mm rosca M6x0,5		
	<b>código</b>	101060	<b>referencia</b>	—
		grupo magnético estándar L 39mm D1 ø 15.4mm D2 ø 11mm apto para PEL20-21/JUNKERS/EGA		
	<b>código</b>	106200	<b>referencia</b>	—
		tuerca rosca M9x1 apto para PEL24/25S		
<b>accesorios para</b>	101441			
	<b>código</b>	100908	<b>referencia</b>	67301300
		tornillo de racor rosca M10x1 para tubo ø 4mm UE 1 pzs		
	<b>código</b>	100909	<b>referencia</b>	—
		tornillo de racor rosca M10x1 para tubo ø 6mm UE 1 pzs		
	<b>código</b>	101246	<b>referencia</b>	67300400
		anillo cortante para tubo ø 4mm UE 1 pzs		
	<b>código</b>	101278	<b>referencia</b>	67300100
		anillo cortante para tubo ø 10mm UE 1 pzs		
	<b>código</b>	101286	<b>referencia</b>	—
		anillo cortante int. ø 6mm UE 1 pzs		
	<b>código</b>	101300	<b>referencia</b>	—
		tuerca de racor rosca M16x1,5 tubo ø 10mm		

<b>accesorios para</b>	101441			
	<b>código</b>	101450	<b>referencia</b>	—
		anillo cortante para tubo ø 8mm L 12.7mm UE 1 pzs ø ext. 10mm		
	<b>código</b>	101451	<b>referencia</b>	—
		tuerca de racor rosca M16x1,5 tubo ø 8mm		

SABAF

	<b>1</b>			
<b>código</b>	106310	<b>referencia</b>	671.086.00	
<b>descripción</b>	termostato de gas SABAF T máx 300°C entrada gas brida de tubo boquilla bypass ø 0.39mm salida gas 3/8" (tubo ø 8mm) conexión termopar M8x1 capilar 850mm sonda ø 4mm sonda L 140mm eje ø 8x6,5mm edición en producción desde 09/2002			
<b>repuestos para</b>	106310			
	<b>código</b>	101376	<b>referencia</b>	—
		junta int. ø 8mm ø ext. 12mm H 3/5mm		
<b>accesorios para</b>	106310			
	<b>código</b>	101277	<b>referencia</b>	673.005.00
		anillo cortante int. ø 8mm UE 1 pzs		
	<b>código</b>	101477	<b>referencia</b>	673.034.00
		tornillo de racor rosca M13x1 tubo ø 8mm UE 1 pzs		

	<b>1</b>			
<b>código</b>	101692	<b>referencia</b>	67100200	
<b>descripción</b>	termostato de gas SABAF T máx 300°C entrada gas M13x1 F (tubo ø 8mm) boquilla bypass ø 0.5mm salida gas 3/8" M (tubo ø 10mm) salida gas 2 conexión termopar M8x1 conexión de piloto capilar 850mm sonda ø 4mm sonda L 140mm eje ø 8x6,5mm eje L 34/14mm parte plana arriba			
<b>Para modelos:</b>	65/110CFG, 65/110CFGG, 65/110TPFG, 65/70CFG, 65/70TPFG, 70/110CFG, 70/110TPFG, 70/70CFG, 70/70TPFG			
<b>repuestos para</b>	101692			
	<b>código</b>	101060	<b>referencia</b>	—
		grupo magnético estándar L 39mm D1 ø 15.4mm D2 ø 11mm apto para PEL20-21/JUNKERS/EGA		
	<b>código</b>	106660	<b>referencia</b>	—
		boquilla bypass taladro ø 0.85mm rosca M4x0,5 SABAF		
	<b>código</b>	106661	<b>referencia</b>	—
		boquilla bypass taladro ø 0.54mm rosca M4x0,5 SABAF		

Continúa en la página siguiente

accesorios para		101692	
código	referencia	código	referencia
	101277	673.005.00	
anillo cortante int.ø 8mm UE 1 pzs			
	101278	67300100	
anillo cortante para tuboø 10mm UE 1 pzs			
	101476	—	
tuerca de racor rosca M13x1 para ø de tubo 8mm			
	101478	—	
tuerca de racor rosca 3/8" para ø de tubo 10mm			

accesorios para		101162	
código	referencia	código	referencia
	101312	968.501.00	
microinterruptor			
	101314	—	
bobina magnética 24V 50Hz			
	101317	—	
conector con cable L 1000mm apto para NOVASIT			
	101318	—	
tapa para solenoide apto para NOVASIT			

## válvulas de gas y centralitas de gas automáticas

### válvulas de control de gas

SIT

NOVASIT

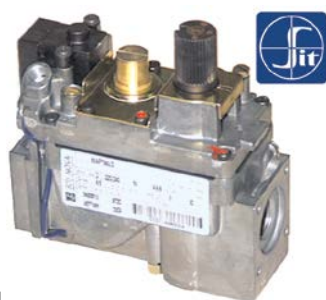



1

código	referencia	código	referencia
101162	RMC222500		
válvula de gas SIT serie Novasit 820 aliment. 230V 50Hz entrada gas 1/2" salida gas 1/2" conexión termopar M9x1 conexión de piloto M10x1 presión de encendido 3-5mbar margen de presión 3-30mbar conexión del presostato ciego núm. Ref. 0.820.010			
<b>repuestos para</b> 101162			
	101065	—	
grupo magnético con cable L 44mm D1 ø 30mm D2 ø 20mm apto para NOVASIT			
	101313	—	
bobina magnética 230V 50Hz			
<b>accesorios para</b> 101162			
	100006	—	
encendedor piezoeléctrico apto para ELETTROSIT cuerpo plástico soplado empalme ø2,4mm ø 14mm			
	101305	—	
empalme de gas recto 1/2" brida 45x45mm ELETTROSIT/V4400/4600/4605 para SIT/HONEYWELL dist. del agujero 36x36mm			
	101306	—	
empalme de gas acodado brida 45x45mm dist. del agujero 36x36mm 1/2" ELETTROSIT/V4400/4600/4605 atornillado con junta tórica para SIT/HONEYWELL			
	101307	—	
empalme de gas recto brida 45x45mm dist. del agujero 36x36mm 3/4" ELETTROSIT/V4400/4600/4605 atornillado con junta tórica para SIT/HONEYWELL			
	101308	—	
empalme de gas acodado brida 45x45mm dist. del agujero 36x36mm 3/4" ELETTROSIT/V4400/4600/4605 atornillado con junta tórica para SIT/HONEYWELL			

1			
código	referencia	código	referencia
101908	256.331.00 256.335.00		
válvula de gas SIT serie Novasit 820 aliment. 230V 50Hz entrada gas 1/2" salida gas 1/2" conexión termopar M9x1 conexión de piloto M10x1 presión de encendido 3-5mbar margen de presión 3-30mbar conexión del presostato ciego núm. Ref. 0.820.010 salida quemador de encendido M10x1 presión entrada máx. 60bar margen de ajuste 3-30bar			
<b>repuestos para</b> 101908			
	101065	—	
grupo magnético con cable L 44mm D1 ø 30mm D2 ø 20mm apto para NOVASIT			
	101313	—	
bobina magnética 230V 50Hz			
<b>accesorios para</b> 101908			
	100006	—	
encendedor piezoeléctrico apto para ELETTROSIT cuerpo plástico soplado empalme ø2,4mm ø 14mm			
	101305	—	
empalme de gas recto 1/2" brida 45x45mm ELETTROSIT/V4400/4600/4605 para SIT/HONEYWELL dist. del agujero 36x36mm			
	101306	—	
empalme de gas acodado brida 45x45mm dist. del agujero 36x36mm 1/2" ELETTROSIT/V4400/4600/4605 atornillado con junta tórica para SIT/HONEYWELL			
	101307	—	
empalme de gas recto brida 45x45mm dist. del agujero 36x36mm 3/4" ELETTROSIT/V4400/4600/4605 atornillado con junta tórica para SIT/HONEYWELL			
	101308	—	
empalme de gas acodado brida 45x45mm dist. del agujero 36x36mm 3/4" ELETTROSIT/V4400/4600/4605 atornillado con junta tórica para SIT/HONEYWELL			
	101312	968.501.00	
microinterruptor			

Continúa en la página siguiente



<b>accesorios para</b>	101908			
	<b>código</b>	101314	<b>referencia</b>	—
		bobina magnética 24V 50Hz		
	<b>código</b>	101317	<b>referencia</b>	—
		conector con cable L 1000mm apto para NOVASIT		
	<b>código</b>	101318	<b>referencia</b>	—
		tapa para solenoide apto para NOVASIT		

centralitas de gas automáticas

SIT



1

<b>código</b>	102346	<b>referencia</b>	572.015.00
<b>descripción</b>	centralita de gas automática SIT tipo 577DBC electrodos 2 tiempo de espera 1.5s tiempo de seguridad 6s 220/240V 20VA 50/60Hz protección IP40		

encendidos y tempares





pilotos de encendido





SIT

serie 100



1

<b>código</b>	106901	<b>referencia</b>	67208000	
<b>descripción</b>	piloto de encendido SIT tipo serie 100 1 llama boquilla ø 0.2mm empalme de gas 6mm			
<b>Para modelos:</b>	65/40PG-40P, 70/110CFG, 70/110CFGE, 70/110PCG, 70/110TPFG, 70/40PCG, 70/70CFG, 70/70CFGE, 70/70PCG			
<b>repuestos para</b>	106901			
	<b>código</b>	100854	<b>referencia</b>	—
		portapilotos doble		
	<b>código</b>	100916	<b>referencia</b>	—
		resorte de compresión para quemador piloto UE 1 pzs		
	<b>código</b>	100917	<b>referencia</b>	—
		junta para quemador piloto UE 1 pzs aluminio		
	<b>código</b>	100918	<b>referencia</b>	—
		tornillo para quemador piloto		

<b>accesorios para</b>	106901			
	<b>código</b>	100904	<b>referencia</b>	—
		tornillo de apriete M10x1 para tuboø 4mm UE 1 pzs		
	<b>código</b>	100905	<b>referencia</b>	—
		tornillo de apriete M10x1 para tuboø 6mm UE 1 pzs		
	<b>código</b>	102110	<b>referencia</b>	97514000
		tubo piloto cobre diámetro ø 4mm grosor de la pared 1mm L 3000mm		
	<b>código</b>	102111	<b>referencia</b>	—
		tubo piloto cobre diámetro ø 6mm grosor de la pared 1mm L 3000mm		
	<b>código</b>	102742	<b>referencia</b>	67434600
		boquilla de quemador piloto gas licuado código 25 taladro ø 0.25mm UE 1 pzs		

				
1				
<b>código</b>	106902	<b>referencia</b>	67206900	
<b>descripción</b>	piloto de encendido SIT tipo serie 100 2 llamas boquilla ø 0.2mm empalme de gas 6mm			
<b>Para modelos:</b>	65/110TPFG, 65/70TPFG, 65/70TPG, 70/110TPFG, 70/70TPFG, 70/70TPG			
<b>repuestos para</b>	106902			
	<b>código</b>	100245	<b>referencia</b>	—
		boquilla de quemador piloto gas licuado código 20 taladro ø 0.2mm UE 1 pzs rosca M8x0,75		
	<b>código</b>	100842	<b>referencia</b>	—
		parte superior de quemador piloto 2 llamas UE 1 pzs		
	<b>código</b>	100885	<b>referencia</b>	972.031.00
		casquillo de mezcla de aire para quemador piloto UE 1 pzs		
	<b>código</b>	100916	<b>referencia</b>	—
		resorte de compresión para quemador piloto UE 1 pzs		
	<b>código</b>	100917	<b>referencia</b>	—
		junta para quemador piloto UE 1 pzs aluminio		
	<b>código</b>	100918	<b>referencia</b>	—
		tornillo para quemador piloto		
	<b>código</b>	107161	<b>referencia</b>	—
		parte superior de quemador piloto SIT 2 llamas Hmm Lmm UE 1 pzs		
	<b>código</b>	107701	<b>referencia</b>	672.094.00 97202900
		parte inferior de quemador piloto SIT serie 100 boquilla ø 0.2mm		
<b>accesorios para</b>	106902			
	<b>código</b>	100246	<b>referencia</b>	672.059.00
		boquilla de quemador piloto gas natural taladro ø 0.35mm UE 1 pzs rosca M8x0,75		
	<b>código</b>	100904	<b>referencia</b>	—
		tornillo de apriete M10x1 para tuboø 4mm UE 1 pzs		

Continúa en la página siguiente

<b>accesorios para</b>	106902			
	<b>código</b>	100905	<b>referencia</b>	—
	tornillo de apriete M10x1 para tubo ø 6mm UE 1 pzs			
	<b>código</b>	102110	<b>referencia</b>	97514000
	tubo piloto cobre diámetro ø 4mm grosor de la pared 1mm L 3000mm			
	<b>código</b>	102111	<b>referencia</b>	—
	tubo piloto cobre diámetro ø 6mm grosor de la pared 1mm L 3000mm			
	<b>código</b>	107171	<b>referencia</b>	—
	boquilla de quemador piloto SIT gas natural/licuado taladro ø 0.25mm UE 1 pzs			
	<b>código</b>	107700	<b>referencia</b>	—
	parte inferior de quemador piloto SIT serie 100 boquilla ø 0.25mm			
	<b>código</b>	107702	<b>referencia</b>	—
	parte inferior de quemador piloto SIT serie 100 boquilla ø 0.35mm			

				
<b>código</b>	103344	<b>referencia</b>	672.184.00	
<b>descripción</b>	piloto de encendido SIT tipo serie 100 3 llamas boquilla ø 0.35mm empalme de gas 4mm			
<b>repuestos para</b>	103344			
	<b>código</b>	100246	<b>referencia</b>	672.059.00
	boquilla de quemador piloto gas natural taladro ø 0.35mm UE 1 pzs rosca M8x0,75			
	<b>código</b>	100855	<b>referencia</b>	—
	portapilotos triple			
	<b>código</b>	100883	<b>referencia</b>	—
	parte inferior de quemador piloto PRO-GAS serie 100 boquilla ø 0.35mm			
	<b>código</b>	100885	<b>referencia</b>	972.031.00
	casquillo de mezcla de aire para quemador piloto UE 1 pzs			
	<b>código</b>	100904	<b>referencia</b>	—
	tornillo de apriete M10x1 para tubo ø 4mm UE 1 pzs			
	<b>código</b>	102664	<b>referencia</b>	—
	parte superior de quemador piloto 3 llamas apto para serie 100 H 29mm L 40mm			

				
<b>código</b>	106907	<b>referencia</b>	67205700	
<b>descripción</b>	piloto de encendido SIT tipo serie 100 3 llamas boquilla ø 0.35mm empalme de gas 6mm			
<b>repuestos para</b>	106907			
	<b>código</b>	100246	<b>referencia</b>	672.059.00
	boquilla de quemador piloto gas natural taladro ø 0.35mm UE 1 pzs rosca M8x0,75			
	<b>código</b>	100855	<b>referencia</b>	—
	portapilotos triple			
	<b>código</b>	100885	<b>referencia</b>	972.031.00
	casquillo de mezcla de aire para quemador piloto UE 1 pzs			
	<b>código</b>	100916	<b>referencia</b>	—
	resorte de compresión para quemador piloto UE 1 pzs			
	<b>código</b>	100917	<b>referencia</b>	—
	junta para quemador piloto UE 1 pzs aluminio			
	<b>código</b>	100918	<b>referencia</b>	—
	tornillo para quemador piloto			
	<b>código</b>	107162	<b>referencia</b>	—
	parte superior de quemador piloto SIT 3 llamas Hmm Lmm UE 1 pzs			
	<b>código</b>	107702	<b>referencia</b>	—
	parte inferior de quemador piloto SIT serie 100 boquilla ø 0.35mm			
<b>accesorios para</b>	106907			
	<b>código</b>	100245	<b>referencia</b>	—
	boquilla de quemador piloto gas licuado código 20 taladro ø 0.2mm UE 1 pzs rosca M8x0,75			
	<b>código</b>	100904	<b>referencia</b>	—
	tornillo de apriete M10x1 para tubo ø 4mm UE 1 pzs			
	<b>código</b>	100905	<b>referencia</b>	—
	tornillo de apriete M10x1 para tubo ø 6mm UE 1 pzs			
	<b>código</b>	102110	<b>referencia</b>	97514000
	tubo piloto cobre diámetro ø 4mm grosor de la pared 1mm L 3000mm			
	<b>código</b>	102111	<b>referencia</b>	—
	tubo piloto cobre diámetro ø 6mm grosor de la pared 1mm L 3000mm			
	<b>código</b>	107171	<b>referencia</b>	—
	boquilla de quemador piloto SIT gas natural/licuado taladro ø 0.25mm UE 1 pzs			
	<b>código</b>	107700	<b>referencia</b>	—
	parte inferior de quemador piloto SIT serie 100 boquilla ø 0.25mm			
	<b>código</b>	107701	<b>referencia</b>	672.094.00 97202900
	parte inferior de quemador piloto SIT serie 100 boquilla ø 0.2mm			

1

<b>código</b>	107881	<b>referencia</b>	672.172.00
<b>descripción</b>	piloto de encendido SIT tipo serie 100 3 llamas boquilla $\varnothing$ 0.35mm empalme de gas 6mm con bujía		

accesorios  
parte superior de piloto de encendido



1

<b>código</b>	107166	<b>referencia</b>	97203000
<b>descripción</b>	cabezal de quemador piloto SIT 1 llama Hmm Lmm UE 1 pzs		



1

<b>código</b>	107790	<b>referencia</b>	973.002.00 973.003.00
<b>descripción</b>	parte superior de quemador piloto 1 llama apto para SIT H 60mm UE 1 pzs		





parte inferior de piloto de encendido



1

<b>código</b>	107701	<b>referencia</b>	672.094.00 97202900
<b>descripción</b>	parte inferior de quemador piloto SIT serie 100 boquilla $\varnothing$ 0.2mm		
<b>repuestos para</b>	107701		
	<b>código</b>	100245	<b>referencia</b> —
	boquilla de quemador piloto gas licuado código 20 taladro $\varnothing$ 0.2mm UE 1 pzs rosca M8x0,75		
	<b>código</b>	100916	<b>referencia</b> —
	resorte de compresión para quemador piloto UE 1 pzs		
	<b>código</b>	100917	<b>referencia</b> —
	junta para quemador piloto UE 1 pzs aluminio		
	<b>código</b>	100918	<b>referencia</b> —
	tornillo para quemador piloto		
<b>accesorios para</b>	107701		
	<b>código</b>	100246	<b>referencia</b> 672.059.00
	boquilla de quemador piloto gas natural taladro $\varnothing$ 0.35mm UE 1 pzs rosca M8x0,75		

**accesorios para** 107701

	<b>código</b>	100904	<b>referencia</b> —
	tornillo de apriete M10x1 para tubo $\varnothing$ 4mm UE 1 pzs		
	<b>código</b>	100905	<b>referencia</b> —
	tornillo de apriete M10x1 para tubo $\varnothing$ 6mm UE 1 pzs		
	<b>código</b>	102110	<b>referencia</b> 97514000
	tubo piloto cobre diámetro $\varnothing$ 4mm grosor de la pared 1mm L 3000mm		
	<b>código</b>	102111	<b>referencia</b> —
	tubo piloto cobre diámetro $\varnothing$ 6mm grosor de la pared 1mm L 3000mm		
	<b>código</b>	102742	<b>referencia</b> 67434600
	boquilla de quemador piloto gas licuado código 25 taladro $\varnothing$ 0.25mm UE 1 pzs		

boquillas piloto



1

<b>código</b>	100246	<b>referencia</b>	672.059.00
<b>descripción</b>	boquilla de quemador piloto gas natural taladro $\varnothing$ 0.35mm UE 1 pzs rosca M8x0,75		

electrodos de encendido



1

<b>código</b>	100706	<b>referencia</b>	67206000
<b>descripción</b>	electrodo de encendido empalme M4 UE 1 pzs		
<b>Para modelos:</b>	65/110TPFG, 65/70TPFG, 65/70TPG, 70/110TPFG, 70/70TPFG, 70/70TPG		

otros



1

<b>código</b>	100885	<b>referencia</b>	972.031.00
<b>descripción</b>	casquillo de mezcla de aire para quemador piloto UE 1 pzs		





















<b>código</b>	100967	<b>referencia</b>	62324100
<b>descripción</b>	portapilotos		
<b>Para modelos:</b>	65/40PG-40P, 70/110CFG, 70/110CFGE, 70/110PCG, 70/110TPFG, 70/40PCG, 70/70CFG, 70/70CFGE, 70/70PCG		

serie 140 - 145 - 150

















<b>código</b>	107836	<b>referencia</b>	672.173.00 67201300
<b>descripción</b>	piloto de encendido SIT tipo serie 140 2 llamas boquilla ø 0,40/0,38mm completo		
<b>Para modelos:</b>	60/30FTG, 60/30FTG-CR, 60/30FTGR, 60/30FTRG-CR, 60/60FTG, 60/60FTG-CR, 60/60FTRG, 60/60FTRRG, 60/60FTRRG-CR, 65/40FTG, 65/40FTRG, 65/40GRG, 65/40GRL, 65/70FTG, 65/70FTRG, 65/70GRL, 70/40CPG, 70/40FTG, 70/40FTGS, 70/40FTRG, 70/40GRG, 70/40GRL, 70/70BRG, 70/70BRGM, 70/70CPG, 70/70FTG, 70/70FTG-CR, 70/70FTGS, 70/70FTRG, 70/70FTRG-CR, 70/70FTRRG, 70/70FTRRG-CR, 70/70GRG, 70/70GRL, 70/70PGI		
<b>repuestos para</b>	107836		
	<b>código</b>	100207	<b>referencia</b> 674.091.00
	boquilla de quemador piloto SIT gas natural código 27 taladro ø 0,40/0,38mm apto para SIT serie 140		
	<b>código</b>	100701	<b>referencia</b> 256.017.00 256.060.00 67201500
	electrodo de encendido empalme M4 UE 1 pzs		
	<b>código</b>	100897	<b>referencia</b> 67300300
	anillo cortante para tubo ø 4mm UE 1 pzs para quemador piloto		
	<b>código</b>	100906	<b>referencia</b> 67301400
	unión roscada rosca M10x1 para electrodo de encendido latón UE 1 pzs EC 10		
	<b>código</b>	100909	<b>referencia</b> —
	tornillo de racor rosca M10x1 para tubo ø 6mm UE 1 pzs		
<b>accesorios para</b>	107836		
	<b>código</b>	100801	<b>referencia</b> —
	junta para quemador piloto UE 1 pzs		
	<b>código</b>	102110	<b>referencia</b> 97514000
	tubo piloto cobre diámetro ø 4mm grosor de la pared 1mm L 3000mm		
	<b>código</b>	102111	<b>referencia</b> —
	tubo piloto cobre diámetro ø 6mm grosor de la pared 1mm L 3000mm		



<b>código</b>	107114 <sup>1</sup>	<b>referencia</b>	67201400
<b>descripción</b>	piloto de encendido SIT tipo serie 140 2 llamas boquilla ømm empalme de gasmm		
<b>repuestos para</b>	107114		
	<b>código</b>	100907	<b>referencia</b> —
	unión roscada rosca M10x1 UE 1 pzs tipo SEF 1 ømm para termopar		
<b>accesorios para</b>	107114		
	<b>código</b>	100204	<b>referencia</b> —
	boquilla de quemador piloto SIT gas licuado código 14 taladro ø 0,18/0,20mm UE 1 pzs apto para serie 140		
	<b>código</b>	100205	<b>referencia</b> 67400100
	boquilla de quemador piloto SIT gas licuado código 19 taladro ø 0,23/0,26mm UE 1 pzs apto para SIT serie 150		
	<b>código</b>	100206	<b>referencia</b> 67400000
	boquilla de quemador piloto SIT gas natural código 36 taladro ø 0,60/0,55mm UE 1 pzs apto para SIT serie 150		
	<b>código</b>	100207	<b>referencia</b> 674.091.00
	boquilla de quemador piloto SIT gas natural código 27 taladro ø 0,40/0,38mm apto para SIT serie 140		
	<b>código</b>	100216	<b>referencia</b> —
	boquilla de quemador piloto SIT gas natural código 38 taladro ø 0,45mm UE 1 pzs apto para SIT serie 150		
	<b>código</b>	100701	<b>referencia</b> 256.017.00 256.060.00 67201500
	electrodo de encendido empalme M4 UE 1 pzs		
	<b>código</b>	100801	<b>referencia</b> —
	junta para quemador piloto UE 1 pzs		
	<b>código</b>	100897	<b>referencia</b> 67300300
	anillo cortante para tubo ø 4mm UE 1 pzs para quemador piloto		
	<b>código</b>	100898	<b>referencia</b> —
	anillo cortante para tubo ø 6mm UE 1 pzs para quemador piloto		
	<b>código</b>	100906	<b>referencia</b> 67301400
	unión roscada rosca M10x1 para electrodo de encendido latón UE 1 pzs EC 10		
	<b>código</b>	100908	<b>referencia</b> 67301300
	tornillo de racor rosca M10x1 para tubo ø 4mm UE 1 pzs		
	<b>código</b>	100909	<b>referencia</b> —
	tornillo de racor rosca M10x1 para tubo ø 6mm UE 1 pzs		
	<b>código</b>	102110	<b>referencia</b> 97514000
	tubo piloto cobre diámetro ø 4mm grosor de la pared 1mm L 3000mm		
	<b>código</b>	102111	<b>referencia</b> —
	tubo piloto cobre diámetro ø 6mm grosor de la pared 1mm L 3000mm		

<sup>1</sup>con unión roscada para termopar



			
<b>código</b>	103357	<b>referencia</b>	256.059.00
<b>descripción</b>	piloto de encendido SIT tipo serie 140 2 llamas gas natural/licuado		
<b>repuestos para</b>	103357		
	<b>código</b>	100205	<b>referencia</b> 67400100
	boquilla de quemador piloto SIT gas licuado código 19 taladro ø 0,23/0,26mm UE 1 pzs apto para SIT serie 150		
	<b>código</b>	100207	<b>referencia</b> 674.091.00
	boquilla de quemador piloto SIT gas natural código 27 taladro ø 0,40/0,38mm apto para SIT serie 140		
	<b>código</b>	100897	<b>referencia</b> 67300300
	anillo cortante para tuboø 4mm UE 1 pzs para quemador piloto		
	<b>código</b>	100906	<b>referencia</b> 67301400
	unión roscada rosca M10x1 para electrodo de encendido latón UE 1 pzs EC 10		
	<b>código</b>	100908	<b>referencia</b> 67301300
	tornillo de racor rosca M10x1 para tuboø 4mm UE 1 pzs		
	<b>código</b>	107114	<b>referencia</b> 67201400
	piloto de encendido SIT tipo serie 140 2 llamas boquilla ømm empalme de gasmm		
<b>accesorios para</b>	103357		
	<b>código</b>	100204	<b>referencia</b> —
	boquilla de quemador piloto SIT gas licuado código 14 taladro ø 0,18/0,20mm UE 1 pzs apto para serie 140		
	<b>código</b>	100216	<b>referencia</b> —
	boquilla de quemador piloto SIT gas natural código 38 taladro ø 0,45mm UE 1 pzs apto para SIT serie 150		
	<b>código</b>	100701	<b>referencia</b> 256.017.00 256.060.00 67201500
	electrodo de encendido empalme M4 UE 1 pzs		
	<b>código</b>	100801	<b>referencia</b> —
	junta para quemador piloto UE 1 pzs		
	<b>código</b>	100898	<b>referencia</b> —
	anillo cortante para tuboø 6mm UE 1 pzs para quemador piloto		
	<b>código</b>	100909	<b>referencia</b> —
	tornillo de racor rosca M10x1 para tuboø 6mm UE 1 pzs		
	<b>código</b>	102110	<b>referencia</b> 97514000
	tubo piloto cobre diámetro ø 4mm grosor de la pared 1mm L 3000mm		
	<b>código</b>	102111	<b>referencia</b> —
	tubo piloto cobre diámetro ø 6mm grosor de la pared 1mm L 3000mm		

serie 160			
			
<b>código</b>	100056	<b>referencia</b>	672042 67204200
<b>descripción</b>	piloto de encendido SIT tipo serie 160 3 llamas boquilla ømm empalme de gasmm		
<b>Para modelos:</b>	60/30FRG, 60/60FRG, 65/40FRG, 65/70FRG, 70/40FRG13, 70/70FRG13		
<b>repuestos para</b>	100056		
	<b>código</b>	100907	<b>referencia</b> —
	unión roscada rosca M10x1 UE 1 pzs tipo SEF 1 ømm para termopar		
<b>accesorios para</b>	100056		
	<b>código</b>	100202	<b>referencia</b> —
	boquilla de quemador piloto gas natural código 41 UE 1 pzs boquilla ø 0,41mm		
	<b>código</b>	100203	<b>referencia</b> —
	boquilla de quemador piloto gas licuado código 25 UE 1 pzs boquilla ø 0,25mm		
	<b>código</b>	100701	<b>referencia</b> 256.017.00 256.060.00 67201500
	electrodo de encendido empalme M4 UE 1 pzs		
	<b>código</b>	100801	<b>referencia</b> —
	junta para quemador piloto UE 1 pzs		
	<b>código</b>	100869	<b>referencia</b> —
	boquilla de quemador piloto gas natural código 51 UE 1 pzs apto para serie 160 boquilla ø 0,51mm		
	<b>código</b>	100870	<b>referencia</b> 673.007.00
	anillo cortante para tuboø 4mm UE 1 pzs apto para serie 160 para quemador piloto		
	<b>código</b>	100906	<b>referencia</b> 67301400
	unión roscada rosca M10x1 para electrodo de encendido latón UE 1 pzs EC 10		
	<b>código</b>	100908	<b>referencia</b> 67301300
	tornillo de racor rosca M10x1 para tuboø 4mm UE 1 pzs		
	<b>código</b>	100909	<b>referencia</b> —
	tornillo de racor rosca M10x1 para tuboø 6mm UE 1 pzs		
	<b>código</b>	101287	<b>referencia</b> —
	anillo cortante para tuboø 6mm UE 1 pzs		
	<b>código</b>	102110	<b>referencia</b> 97514000
	tubo piloto cobre diámetro ø 4mm grosor de la pared 1mm L 3000mm		
	<b>código</b>	102111	<b>referencia</b> —
	tubo piloto cobre diámetro ø 6mm grosor de la pared 1mm L 3000mm		
	<b>código</b>	107650	<b>referencia</b> 674052 674.052.00
	boquilla de quemador piloto SIT gas licuado código 30 UE 1 pzs		



## pilotos de encendido específicos del fabricante

### MODULAR

serie 650, 700, 900, 1100



<b>código</b>	106758	<b>referencia</b>	672.026.00
<b>descripción</b>	piloto de encendido SIT tipo serie 160 3 llamas boquilla $\varnothing$ 0.51mm empalme de gas 4mm		

serie 900





<b>código</b>	106771	<b>referencia</b>	972.021.00
<b>descripción</b>	piloto de encendido 1 llama boquilla $\varnothing$ 0.2mm empalme de gasmm apto para MODULAR		

serie K\_ (cocina wok)



<b>código</b>	100092	<b>referencia</b>	37400600
<b>descripción</b>	piloto de encendido para cocina wok apto para MODULAR		
<b>Para modelos:</b>	70/70K		
<b>accesorios para</b>	100092		
	<b>código</b>	100202	<b>referencia</b> —
	boquilla de quemador piloto gas natural código 41 UE 1 pzs boquilla $\varnothing$ 0.41mm		
	<b>código</b>	100203	<b>referencia</b> —
	boquilla de quemador piloto gas licuado código 25 UE 1 pzs boquilla $\varnothing$ 0.25mm		
	<b>código</b>	100908	<b>referencia</b> 67301300
	tornillo de racor rosca M10x1 para tubo $\varnothing$ 4mm UE 1 pzs		
	<b>código</b>	100909	<b>referencia</b> —
	tornillo de racor rosca M10x1 para tubo $\varnothing$ 6mm UE 1 pzs		
	<b>código</b>	101282	<b>referencia</b> —
	anillo cortante para tubo $\varnothing$ 4mm L 7.4mm UE 1 pzs		

<b>accesorios para</b>	100092		
	<b>código</b>	101287	<b>referencia</b> —
	anillo cortante para tubo $\varnothing$ 6mm UE 1 pzs		
	<b>código</b>	101860	<b>referencia</b> 37200200
	tuerca rosca M10x1 H 4mm EC 14 latón cromado UE 1 pzs		
	<b>código</b>	107650	<b>referencia</b> 674052 674.052.00
	boquilla de quemador piloto SIT gas licuado código 30 UE 1 pzs		

## electródos

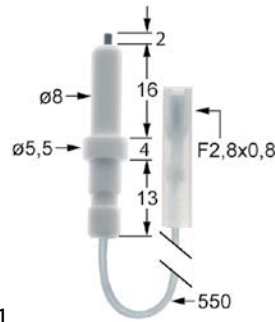

<b>código</b>	100808	<b>referencia</b>	67211500
<b>descripción</b>	electrodo de encendido D1 $\varnothing$ 5.5mm longitud del cable 550mm empalme F 2,8x0,8mm D2 $\varnothing$ 8mm L1 16mm LC2 4mm LC3 13mm		
<b>Para modelos:</b>	60/30PCG, 60/60CFG, 60/60CFGE, 60/60PCG		



<b>código</b>	100817	<b>referencia</b>	67211400
<b>descripción</b>	electrodo de encendido D1 $\varnothing$ 5mm longitud del cable 700mm para apretar		
<b>Para modelos:</b>	60/30PCG, 60/60CFG, 60/60CFGE, 60/60PCG		

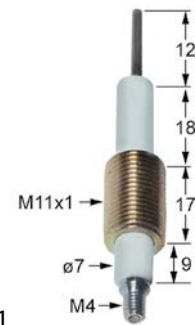

<b>código</b>	100815	<b>referencia</b>	67201900
<b>descripción</b>	electrodo de encendido D1 $\varnothing$ 7mm L1 12mm LC1 18mm LC2 17mm LC3 9mm empalme M4 M11x1		
<b>Para modelos:</b>	65/110CFGG, 65/110TPFG, 65/70CFG, 65/70TPFG, 70/110CFG, 70/110TPFG, 70/70CFG, 70/70TPFG		



<b>código</b>	100701	<b>referencia</b>	256.060.00 256.017.00 67201500
<b>descripción</b>	electrodo de encendido empalme M4 UE 1 pzs		
<b>Para modelos:</b>	60/30FTG, 60/30FTG-CR, 60/30FTGR, 60/30FTRG-CR, 60/60FTG, 60/60FTG-CR, 60/60FTRG, 60/60FTRG-CR, 60/60FTRRG, 60/60FTRRG-CR, 65/40FTG, 65/40FTRG, 65/40GRG, 65/40GRL, 65/70FTG, 65/70FTRG, 65/70GRG, 65/70GRL, 70/40CPG, 70/40FTG, 70/40FTGS, 70/40FTRG, 70/40GRG, 70/40GRL, 70/70BRG, 70/70BRGM, 70/70CPG, 70/70FTG, 70/70FTG-CR, 70/70FTGS, 70/70FTRG, 70/70FTRG-CR, 70/70FTRRG, 70/70FTRRG-CR, 70/70GRG, 70/70GRL, 70/70PGI		
<b>accesorios para</b>	100701		
	<b>código</b>	100906	<b>referencia</b> 67301400
	unión roscada rosca M10x1 para electrodo de encendido latón UE 1 pzs EC 10		

<b>código</b>	100706	<b>referencia</b>	67206000
<b>descripción</b>	electrodo de encendido empalme M4 UE 1 pzs		
<b>Para modelos:</b>	65/110TPFG, 65/70TPFG, 65/70TPG, 70/110TPFG, 70/70TPFG, 70/70TPG		

<b>código</b>	100729	<b>referencia</b>	67200500
<b>descripción</b>	electrodo de encendido L1 5mm D1 ø 8mm D2 ø 10mm LC1 41mm LC2 14mm empalme F 2,8x0,8mm para apretar con muelle		
<b>Para modelos:</b>	65/110CFG, 65/110CFGE, 65/110TPFG, 65/40PCG, 65/70CFG, 65/70PCG		

<b>código</b>	102315	<b>referencia</b>	999.22.037
<b>descripción</b>	electrodo de encendido longitud brida 23mm anchura brida 15mm D1 ø 7mm L1 5mm LC1 30mm LC2 23mm empalme F 2,8x0,8mm medida de sujeción ø5x4mm con brida		

<b>código</b>	102316	<b>referencia</b>	999.22.036
<b>descripción</b>	electrodo de encendido longitud brida 23mm anchura brida 15mm D1 ø 7mm L1 5mm LC1 30mm LC2 24mm empalme F 6,3 longitud del cable 800mm medida de sujeción ø5x4mm con brida		

<b>código</b>	100906	<b>referencia</b>	67301400
<b>descripción</b>	unión roscada rosca M10x1 para electrodo de encendido latón UE 1 pzs EC 10		
<b>Para modelos:</b>	60/30FRG, 60/30FTG, 60/30FTG-CR, 60/30FTGR, 60/30FTRG-CR, 60/60FRG, 60/60FTG, 60/60FTG-CR, 60/60FTRG, 60/60FTRRG, 60/60FTRRG-CR, 65/40FRG, 65/40FTG, 65/40FTRG, 65/40GRG, 65/70FRG, 65/70FTG, 65/70FTRG, 65/70GRG, 70/40CPG, 70/40FRG13, 70/40FTG, 70/40FTGS, 70/40FTRG, 70/40GRG, 70/40GRL, 70/70BRG, 70/70BRGM, 70/70CPG, 70/70FRG13, 70/70FTG, 70/70FTG-CR, 70/70FTGS, 70/70FTRG, 70/70FTRG-CR, 70/70FTRRG, 70/70FTRRG-CR, 70/70GRG, 70/70GRL, 70/70PGI		



## cables de encendido

## cables prefabricados



<b>código</b>	100193	<b>referencia</b>	66600200
<b>descripción</b>	cable de encendido longitud del cable 1200mm empalme ø2,4mm / ø4mm		
<b>Para modelos:</b>	65/110CFG, 65/110TPFG, 65/70CFG, 65/70TPFG, 70/110CFG, 70/110TPFG, 70/70CFG, 70/70TPFG		



<b>código</b>	100194	<b>referencia</b>	66601400
<b>descripción</b>	cable de encendido longitud del cable 1900mm empalme ø2,4mm / ø4mm		
<b>Para modelos:</b>	65/110CFG		



<b>código</b>	100018	<b>referencia</b>	66600100
<b>descripción</b>	cable de encendido longitud del cable 600mm empalme ø2,4mm / ø4mm temperatura constante 200°C		
<b>Para modelos:</b>	60/30FRG, 60/30FTG-CR, 60/30FTGR, 60/30FTRG-CR, 60/60FRG, 60/60FTG, 60/60FTG-CR, 60/60FTRG, 60/60FTRG-CR, 60/60FTRRG, 60/60FTRRG-CR, 65/110TPFG, 65/40FRG, 65/40FTG, 65/40FTRG, 65/40GRG, 65/40GRL, 65/70FRG, 65/70FTG, 65/70FTRG, 65/70GRG, 65/70GRL, 65/70TPFG, 65/70TPG, 70/110TPFG, 70/40CPG, 70/40FTG, 70/40FTGS, 70/40FTRG, 70/40GRG, 70/40GRL, 70/70CPG, 70/70FTG, 70/70FTG-CR, 70/70FTGS, 70/70FTRG, 70/70FTRG-CR, 70/70FTRRG, 70/70FTRRG-CR, 70/70GRG, 70/70GRL, 70/70PGI, 70/70TPFG, 70/70TPG		



<b>código</b>	100025	<b>referencia</b>	66605100
<b>descripción</b>	cable de encendido longitud del cable 600mm empalme ø4mm / F6,3mm		
<b>Para modelos:</b>	70/40FRG13, 70/70BRG, 70/70BRGM, 70/70FRG13		





<b>código</b>	100178	<b>referencia</b>	66600000
<b>descripción</b>	cable de encendido longitud del cable 900mm empalme F2,8mm / ø2,4mm		
<b>Para modelos:</b>	65/110CFG, 65/110CFGE, 65/110TPFG, 65/40PCG, 65/70CFG, 65/70PCG		

## encendedores piezoeléctricos

## diámetro de montaje 22mm



<b>código</b>	103341	<b>referencia</b>	912.091.00
<b>descripción</b>	encendedor piezoeléctrico cuerpo plástico soplado montaje ø 22mm empalme ø2,4mm		
<b>repuestos para</b>	103341		
	<b>código</b>	100013	<b>referencia</b> 672.006.00
	encendedor piezoeléctrico cuerpo plástico soplado montaje ø 22mm empalme ø2,4mm longitud del cable mm		
	<b>código</b>	101339	<b>referencia</b> 951.047.00
	tapa para piezoencendedor		



<b>código</b>	100013	<b>referencia</b>	672.006.00
<b>descripción</b>	encendedor piezoeléctrico cuerpo plástico soplado montaje ø 22mm empalme ø2,4mm longitud del cable mm		
<b>Para modelos:</b>	60/30FRG, 60/30FTG, 60/30FTG-CR, 60/30FTGR, 60/30FTRG-CR, 60/30PCG, 60/60FRG, 60/60FTG, 60/60FTG-CR, 60/60FTRG, 60/60FTRG-CR, 60/60FTRRG, 60/60FTRRG-CR, 60/60PCG, 65/110CFG, 65/110CFGE, 65/110CFGG, 65/110TPFG, 65/40FRG, 65/40FTG, 65/40FTRG, 65/40GRG, 65/40GRL, 65/40PCG, 65/70CFG, 65/70FRG, 65/70FTG, 65/70FTRG, 65/70GRG, 65/70GRL, 65/70PCG, 65/70TPFG, 65/70TPG, 70/110CFG, 70/110TPFG, 70/40FTG, 70/40FTGS, 70/40FTRG, 70/40GRG, 70/40GRL, 70/70CPG, 70/70FTG, 70/70FTG-CR, 70/70FTGS, 70/70FTRG, 70/70FTRG-CR, 70/70FTRRG, 70/70FTRRG-CR, 70/70GRG... (Otros modelos se puede ver en la tienda web)		
<b>accesorios para</b>	100013		
	<b>código</b>	100023	<b>referencia</b> —
	casquillo redondo tamaño 2.3mm 0,5-1,5mm <sup>2</sup> CuZn T máx 125°C UE 20 pzs		

## otros



<b>código</b>	107564	<b>referencia</b>	67102800
<b>descripción</b>	encendedor piezoeléctrico cuerpo plástico soplado empalme F6,3x0,8 ø 22mm		
<b>accesorios para</b>	107564		
	<b>código</b>	100025	<b>referencia</b> 66605100
	cable de encendido longitud del cable 600mm empalme ø4mm / F6,3mm		





accesorios



<b>código</b>	101339	<b>referencia</b>	951.047.00
<b>descripción</b>	tapa para piezoencendedor		

unidades de encendido

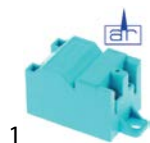

<b>código</b>	101012	<b>referencia</b>	96103000
<b>descripción</b>	grupo de encendido salidas 2 230VAC medidas 48x32x32mm distancia de sujeción 56mm entrada F2,8x0,8 salida F2,8x0,8 tipo ZIG2 50-60Hz		



<b>código</b>	101002	<b>referencia</b>	661.118.00
<b>descripción</b>	grupo de encendido salidas 2 230VAC medidas 88x23x34mm distancia de sujeción 73mm entrada F6,3x0,8 salida F2,8x0,8 0.6VA 50/60Hz		



<b>código</b>	101023	<b>referencia</b>	66304200
<b>descripción</b>	grupo de encendido salidas 4 230VAC medidas 111x28x34mm distancia de sujeción 98mm entrada F6,3x0,8 salida F2,8x0,8 tipo ZAG4 0.3VA 50-60Hz		
<b>Para modelos:</b>	60/60CFG, 60/60CFGE		
<b>accesorios para</b>	101023		
	<b>código</b>	<b>referencia</b>	—
	103257		
<b>descripción</b>	grupo de encendido salidas 4 230VAC medidas 111x28x34mm distancia de sujeción 98mm entrada F6,3x0,8 salida F2,8x0,8 tipo FZ4 juego 6 piezas 0.3VA 50-60Hz		

interruptores de encendido



<b>código</b>	348219	<b>referencia</b>	961.048.00
<b>descripción</b>	pulsador montaje ø 25mm negro 1NO 250V 16A empalme conector Faston 6,3mm temperatura ambiente máx. 120°C		

termopares

termopares insertables

termopares insertables estándar

con casquillo de enchufe ø6(6,5)mm

termopares SIT

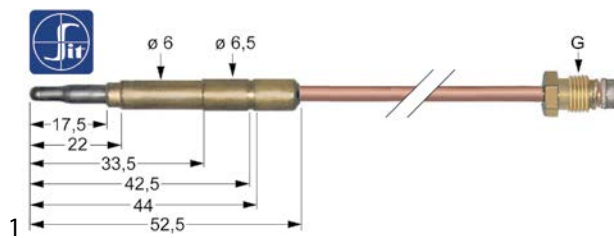

<b>código</b>	107613	<b>referencia</b>	672.154.00
<b>descripción</b>	termopar SIT M9x1 L 1200mm conexión para conector ø6,0(6,5)mm		

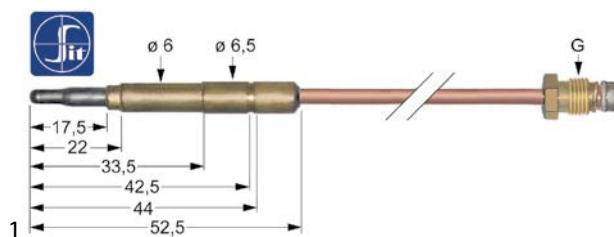

<b>código</b>	107614	<b>referencia</b>	672.179.00 67210400
<b>descripción</b>	termopar SIT M9x1 L 1500mm conexión para conector ø6,0(6,5)mm		

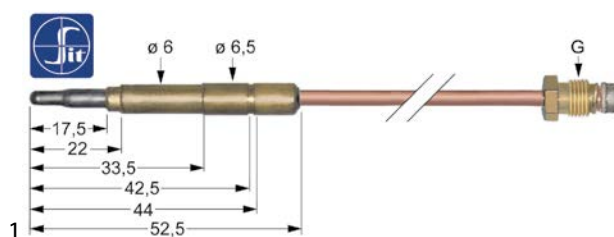

<b>código</b>	107608	<b>referencia</b>	67200100 67202500
<b>descripción</b>	termopar SIT M9x1 L 500mm conexión para conector ø6,0(6,5)mm		

**Para modelos:** 60/30FTRG, 60/60FRG, 60/60FTG, 60/60FTG-CR, 60/60FTRG-CR, 60/60FTRRG-CR, 65/40FRG, 65/40FTG, 65/40FTRG, 65/40GRG, 65/40GRL, 65/40PG-40P, 65/70FRG, 65/70FTG, 65/70FTRG, 65/70GRG, 65/70GRL, 65/70TPFG, 65/70TPG, 70/110CFG, 70/110CFGE, 70/110PCG, 70/110TPFG, 70/40CPG, 70/40FRG13, 70/40FTG, 70/40FTGS, 70/40FTRG, 70/40GRG, 70/40GRL, 70/40PCG, 70/70BRG, 70/70BRGM, 70/70CFG, 70/70CFGE, 70/70CPG, 70/70FRG13, 70/70FTG, 70/70FTG-CR, 70/70FTGS, 70/70FTRG, 70/70FTRG-CR, 70/70FTRRG, 70/70FTRRG-CR, 70/70GRG, 70/70GRL, 70/70PCG, 70/70TPFG, 70/70TPG

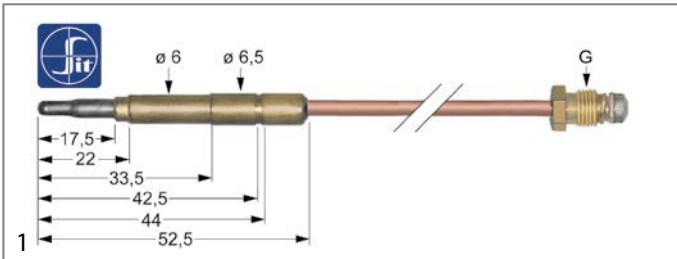

<b>código</b>	107611	<b>referencia</b>	67208300 67209900
<b>descripción</b>	termopar SIT M9x1 L 850mm conexión para conector ø6,0(6,5)mm		
<b>Para modelos:</b>	70/70PGI		

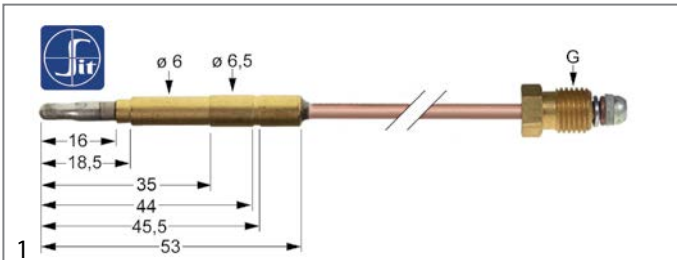

<b>código</b>	107876	<b>referencia</b>	672.168.00
<b>descripción</b>	termopar SIT M9x1 L 850mm conexión para conector ø6,0(6,5)mm		

termopares insertables con interrupción

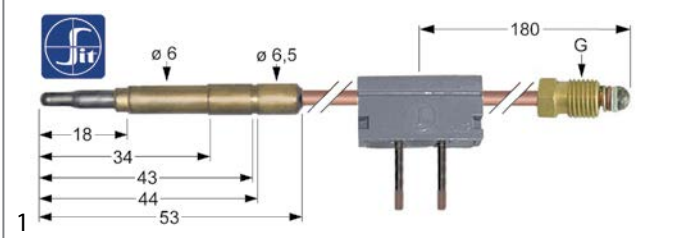

<b>código</b>	107864	<b>referencia</b>	672.167.00
<b>descripción</b>	termopar SIT con interruptor M9x1 L 600mm conexión para conector ø6,0(6,5)mm conexión para soldadura		

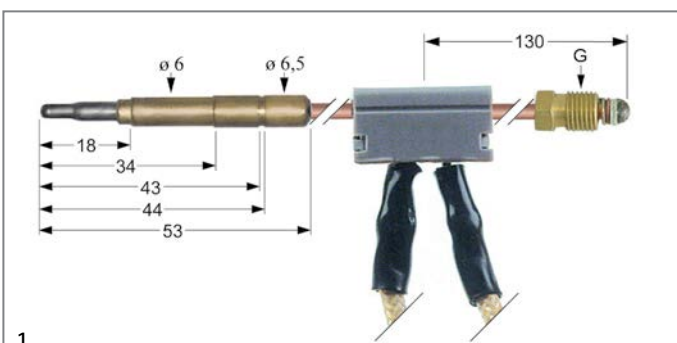

<b>código</b>	102247	<b>referencia</b>	6101082.00 67216600
<b>descripción</b>	termopar con interruptor M9x1 L 600mm clavija ø6,0mm cable 700mm		

termopares roscados

termopares roscados estándar

con casquillo roscado M8x1

SIT

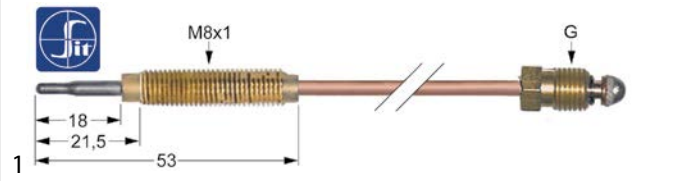

<b>código</b>	107633	<b>referencia</b>	67201800
---------------	--------	-------------------	----------

**descripción** termopar SIT M8x1 L 1200mm M8x1

**Para modelos:** 65/110CFG, 65/110CFGG, 65/110TPFG, 65/70CFG, 65/70TPFG, 70/110CFG, 70/110TPFG, 70/70CFG, 70/70TPFG

**accesorios para** 107633

	<b>código</b>	102067	<b>referencia</b>	—
tuerca rosca M8x1 H 3mm latón UE 1 pzs tipo SEF 1				

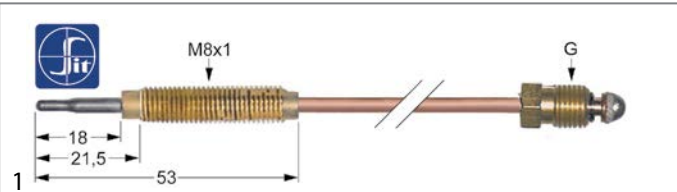

<b>código</b>	107630	<b>referencia</b>	67200000
---------------	--------	-------------------	----------

**descripción** termopar SIT M8x1 L 600mm M8x1

**Para modelos:** 65/110CFG, 65/110CFGE, 65/110CFGG, 65/110TPFG, 65/40PCG, 65/70CFG, 65/70PCG, 70/70K, CEG110, CEG70

**accesorios para** 107630

	<b>código</b>	102067	<b>referencia</b>	—
tuerca rosca M8x1 H 3mm latón UE 1 pzs tipo SEF 1				

termopares roscados otros

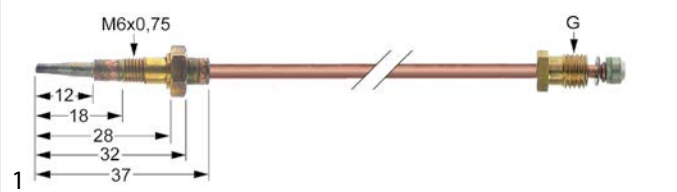

<b>código</b>	107350	<b>referencia</b>	67212300
---------------	--------	-------------------	----------

**descripción** termopar M8x1 L 1200mm M6x0,75

**Para modelos:** 60/60CFG



**termopares roscados con cable de enlace**

<b>código</b>	102127	<b>referencia</b>	67211800 67213400
<b>descripción</b>	termopar con termopares L 600mm M6x0,75 ø 2mm		
<b>Para modelos:</b>	60/30PCG, 60/60CFG, 60/60CFGE, 60/60PCG		
<b>accesorios para</b>	102127		
	<b>código</b>	102680	<b>referencia</b> —
	tuerca rosca M6x0,75 H 2.6mm EC 8 latón UE 1 pzs tipo SEF 2		

<b>código</b>	102152	<b>referencia</b>	67211700 67213500
<b>descripción</b>	termopar con termopares L 750mm M6x0,75 ø 2mm		
<b>Para modelos:</b>	60/30PCG, 60/60CFG, 60/60CFGE, 60/60PCG		
<b>accesorios para</b>	102152		
	<b>código</b>	102680	<b>referencia</b> —
	tuerca rosca M6x0,75 H 2.6mm EC 8 latón UE 1 pzs tipo SEF 2		

**accesorios**

**interruptores**

<b>código</b>	101265	<b>referencia</b>	67202000
<b>descripción</b>	interruptor rosca M9x1		
<b>Para modelos:</b>	60/30FRG, 60/60FRG, 65/40FRG, 65/70FRG		

**otros**

<b>código</b>	102649	<b>referencia</b>	66600500
<b>descripción</b>	cable empalme conector Faston 6,3mm longitud del cable 900mm UE 1m		

**quemadores de gas**

**quemadores de cocina**

**quemadores de cocina universales**

**SABAF**

**serie 1**

<b>código</b>	105089	<b>referencia</b>	67212400
<b>descripción</b>	anillo de quemador 3kW para ø de tapa de quemador 90mm		
<b>Para modelos:</b>	60/60CFG		
<b>accesorios para</b>	105089		
	<b>código</b>	104286	<b>referencia</b> 67212700
	tapa de quemador 3kW ø 90mm		
	<b>código</b>	104289	<b>referencia</b> 67212900
	parte inferior de quemador 3/3,6kW para ø de tapa de quemador 90/120mm		
	<b>código</b>	105090	<b>referencia</b> 67212600
	cabezal de quemador 3kW para ø de tapa de quemador 90mm		

<b>código</b>	105090	<b>referencia</b>	67212600
<b>descripción</b>	cabezal de quemador 3kW para ø de tapa de quemador 90mm		
<b>Para modelos:</b>	60/60CFG		
<b>accesorios para</b>	105090		
	<b>código</b>	104286	<b>referencia</b> 67212700
	tapa de quemador 3kW ø 90mm		
	<b>código</b>	104289	<b>referencia</b> 67212900
	parte inferior de quemador 3/3,6kW para ø de tapa de quemador 90/120mm		
	<b>código</b>	105089	<b>referencia</b> 67212400
	anillo de quemador 3kW para ø de tapa de quemador 90mm		

<b>código</b>	104289	<b>referencia</b>	67212900
<b>descripción</b>	parte inferior de quemador 3/3,6kW para ø de tapa de quemador 90/120mm		
<b>Para modelos:</b>	60/60CFG		
<b>accesorios para</b>	104289		
	<b>código</b>	104286	<b>referencia</b> 67212700
	tapa de quemador 3kW ø 90mm		
	<b>código</b>	104288	<b>referencia</b> —
	tapa de quemador 3.6kW ø 120mm		

Continúa en la página siguiente





<b>accesorios para</b>	104289			
	<b>código</b>	105086	<b>referencia</b>	—
	anillo de quemador 3.6kW para ø de tapa de quemador 120mm			
	<b>código</b>	105087	<b>referencia</b>	—
	cabezal de quemador 3.6kW para ø de tapa de quemador 120mm			
	<b>código</b>	105089	<b>referencia</b>	67212400
	anillo de quemador 3kW para ø de tapa de quemador 90mm			
	<b>código</b>	105090	<b>referencia</b>	67212600
	cabezal de quemador 3kW para ø de tapa de quemador 90mm			
	<b>código</b>	106482	<b>referencia</b>	—
	boquilla de gas rosca M6x0,75 EC 7 taladro ø 1.1mm			
	<b>código</b>	106485	<b>referencia</b>	—
	boquilla de gas rosca M6x0,75 EC 7 taladro ø 1.6mm			

	<b>código</b>	104286	<b>referencia</b>	67212700
	tapa de quemador 3kW ø 90mm			
	<b>Para modelos:</b> 60/60CFG			
<b>accesorios para</b>	104286			
	<b>código</b>	104289	<b>referencia</b>	67212900
	parte inferior de quemador 3/3,6kW para ø de tapa de quemador 90/120mm			
	<b>código</b>	105089	<b>referencia</b>	67212400
	anillo de quemador 3kW para ø de tapa de quemador 90mm			
	<b>código</b>	105090	<b>referencia</b>	67212600
	cabezal de quemador 3kW para ø de tapa de quemador 90mm			



<b>serie 2 - estándar</b>				
	<b>código</b>	105058	<b>referencia</b>	67211200
	cabezal de quemador 3kW para bujía ø 6mm para ø de tapa de quemador 100mm			
	<b>Para modelos:</b> 60/30PCG, 60/60CFG, 60/60CFGE, 60/60PCG			
<b>accesorios para</b>	105058			
	<b>código</b>	105054	<b>referencia</b>	67211300
	tapa de quemador 3kW ø 100mm H 3.5mm brillante			
	<b>código</b>	105059	<b>referencia</b>	67211100
	parte inferior de quemador 3kW para bujía ø 6mm para termopar ø 6mm sin boquilla para ø de tapa de quemador 100mm			
	<b>código</b>	107374	<b>referencia</b>	—
	tapa de quemador 3kW ø 100mm H 3.5mm mate			

	<b>código</b>	105059	<b>referencia</b>	67211100
	parte inferior de quemador 3kW para bujía ø 6mm para termopar ø 6mm sin boquilla para ø de tapa de quemador 100mm			
	<b>Para modelos:</b> 60/60CFG, 60/60CFGE, 60/60PCG			
<b>accesorios para</b>	105059			
	<b>código</b>	105054	<b>referencia</b>	67211300
	tapa de quemador 3kW ø 100mm H 3.5mm brillante			
	<b>código</b>	105058	<b>referencia</b>	67211200
	cabezal de quemador 3kW para bujía ø 6mm para ø de tapa de quemador 100mm			
	<b>código</b>	107374	<b>referencia</b>	—
	tapa de quemador 3kW ø 100mm H 3.5mm mate			

	<b>código</b>	105054	<b>referencia</b>	67211300
	tapa de quemador 3kW ø 100mm H 3.5mm brillante			
	<b>Para modelos:</b> 60/30PCG, 60/60CFG, 60/60CFGE, 60/60PCG			
<b>accesorios para</b>	105054			
	<b>código</b>	105058	<b>referencia</b>	67211200
	cabezal de quemador 3kW para bujía ø 6mm para ø de tapa de quemador 100mm			
	<b>código</b>	105059	<b>referencia</b>	67211100
	parte inferior de quemador 3kW para bujía ø 6mm para termopar ø 6mm sin boquilla para ø de tapa de quemador 100mm			

<b>serie 2 - con ala plana</b>				
	<b>código</b>	105059	<b>referencia</b>	67211100
	parte inferior de quemador 3kW para bujía ø 6mm para termopar ø 6mm sin boquilla para ø de tapa de quemador 100mm			
	<b>Para modelos:</b> 60/60CFG, 60/60CFGE, 60/60PCG			
<b>accesorios para</b>	105059			
	<b>código</b>	105054	<b>referencia</b>	67211300
	tapa de quemador 3kW ø 100mm H 3.5mm brillante			
	<b>código</b>	105058	<b>referencia</b>	67211200
	cabezal de quemador 3kW para bujía ø 6mm para ø de tapa de quemador 100mm			
	<b>código</b>	107374	<b>referencia</b>	—
	tapa de quemador 3kW ø 100mm H 3.5mm mate			





 1			
<b>código</b>	105054	<b>referencia</b>	67211300
<b>descripción</b>	tapa de quemador 3kW ø 100mm H 3.5mm brillante		
<b>Para modelos:</b>	60/30PCG, 60/60CFG, 60/60CFGE, 60/60PCG		
<b>accesorios para</b>	105054		
	<b>código</b>	105058	<b>referencia</b> 67211200
	cabezal de quemador 3kW para bujía ø 6mm para ø de tapa de quemador 100mm		
	<b>código</b>	105059	<b>referencia</b> 67211100
	parte inferior de quemador 3kW para bujía ø 6mm para termopar ø 6mm sin boquilla para ø de tapa de quemador 100mm		

 1			
<b>código</b>	105063	<b>referencia</b>	67210800
<b>descripción</b>	tapa de quemador 3.6kW ø 131mm H 4mm pos. de montaje exterior		
<b>Para modelos:</b>	60/30PCG, 60/60CFG, 60/60CFGE, 60/60PCG		
<b>accesorios para</b>	105063		
	<b>código</b>	105064	<b>referencia</b> 67210900
	tapa de quemador 3.6kW ø 61mm H 6.5mm pos. de montaje interior brillante		
	<b>código</b>	105065	<b>referencia</b> 67210700
	cabezal de quemador 3.6kW para ø de tapa de quemador 61/131mm		
	<b>código</b>	105717	<b>referencia</b> —
	parte inferior de quemador 3.6kW para bujía ø 6mm para termopar ø 6mm con boquilla ø1,35mm int.ø 64mm para ø de tapa de quemador 61/131mm		
	<b>código</b>	105922	<b>referencia</b> —
	parte inferior de quemador 3.6kW para bujía ø 6mm para termopar ø 6mm con boquilla ø1,35mm int.ø 75mm para ø de tapa de quemador 61/131mm		

quemador de tres anillos - estándar			
 1			
<b>código</b>	105065	<b>referencia</b>	67210700
<b>descripción</b>	cabezal de quemador 3.6kW para ø de tapa de quemador 61/131mm		
<b>Para modelos:</b>	60/30PCG, 60/60CFG, 60/60CFGE, 60/60PCG		
<b>accesorios para</b>	105065		
	<b>código</b>	105063	<b>referencia</b> 67210800
	tapa de quemador 3.6kW ø 131mm H 4mm pos. de montaje exterior		
	<b>código</b>	105064	<b>referencia</b> 67210900
	tapa de quemador 3.6kW ø 61mm H 6.5mm pos. de montaje interior brillante		
	<b>código</b>	105717	<b>referencia</b> —
	parte inferior de quemador 3.6kW para bujía ø 6mm para termopar ø 6mm con boquilla ø1,35mm int.ø 64mm para ø de tapa de quemador 61/131mm		

 1			
<b>código</b>	105064	<b>referencia</b>	67210900
<b>descripción</b>	tapa de quemador 3.6kW ø 61mm H 6.5mm pos. de montaje interior brillante		
<b>Para modelos:</b>	60/30PCG, 60/60CFG, 60/60CFGE, 60/60PCG		
<b>accesorios para</b>	105064		
	<b>código</b>	105063	<b>referencia</b> 67210800
	tapa de quemador 3.6kW ø 131mm H 4mm pos. de montaje exterior		
	<b>código</b>	105065	<b>referencia</b> 67210700
	cabezal de quemador 3.6kW para ø de tapa de quemador 61/131mm		
	<b>código</b>	105717	<b>referencia</b> —
	parte inferior de quemador 3.6kW para bujía ø 6mm para termopar ø 6mm con boquilla ø1,35mm int.ø 64mm para ø de tapa de quemador 61/131mm		
	<b>código</b>	105922	<b>referencia</b> —
	parte inferior de quemador 3.6kW para bujía ø 6mm para termopar ø 6mm con boquilla ø1,35mm int.ø 75mm para ø de tapa de quemador 61/131mm		

 1			
<b>código</b>	105066	<b>referencia</b>	67210600
<b>descripción</b>	parte inferior de quemador 3.6kW para bujía ø 6mm para termopar ø 6mm sin boquilla int.ø 64mm para ø de tapa de quemador 61/131mm		
<b>Para modelos:</b>	60/30PCG, 60/60CFG, 60/60CFGE, 60/60PCG		
<b>accesorios para</b>	105066		
	<b>código</b>	101277	<b>referencia</b> 673.005.00
	anillo cortante int.ø 8mm UE 1 pzs		
	<b>código</b>	101477	<b>referencia</b> 673.034.00
	tornillo de racor rosca M13x1 tubo ø 8mm UE 1 pzs		

quemador de tres anillos - con ala curvada			
 1			
<b>código</b>	105066	<b>referencia</b>	67210600
<b>descripción</b>	parte inferior de quemador 3.6kW para bujía ø 6mm para termopar ø 6mm sin boquilla int.ø 64mm para ø de tapa de quemador 61/131mm		
<b>Para modelos:</b>	60/30PCG, 60/60CFG, 60/60CFGE, 60/60PCG		
<b>accesorios para</b>	105066		
	<b>código</b>	101277	<b>referencia</b> 673.005.00
	anillo cortante int.ø 8mm UE 1 pzs		

Continúa en la página siguiente









accesorios para	105066		
	código	101477	referencia 673.034.00
	tornillo de racor rosca M13x1 tubo ø 8mm UE 1 pzs		

1 			
<b>código</b>	105063	<b>referencia</b>	67210800
<b>descripción</b>	tapa de quemador 3.6kW ø 131mm H 4mm pos. de montaje exterior		
<b>Para modelos:</b>	60/30PCG, 60/60CFG, 60/60CFGE, 60/60PCG		
accesorios para	105063		
	código	105064	referencia 67210900
	tapa de quemador 3.6kW ø 61mm H 6.5mm pos. de montaje interior brillante		
	código	105065	referencia 67210700
	cabezal de quemador 3.6kW para ø de tapa de quemador 61/131mm		
	código	105717	referencia —
	parte inferior de quemador 3.6kW para bujía ø 6mm para termopar ø 6mm con boquilla ø1,35mm int.ø 64mm para ø de tapa de quemador 61/131mm		
	código	105922	referencia —
	parte inferior de quemador 3.6kW para bujía ø 6mm para termopar ø 6mm con boquilla ø1,35mm int.ø 75mm para ø de tapa de quemador 61/131mm		

1 			
<b>código</b>	105064	<b>referencia</b>	67210900
<b>descripción</b>	tapa de quemador 3.6kW ø 61mm H 6.5mm pos. de montaje interior brillante		
<b>Para modelos:</b>	60/30PCG, 60/60CFG, 60/60CFGE, 60/60PCG		
accesorios para	105064		
	código	105063	referencia 67210800
	tapa de quemador 3.6kW ø 131mm H 4mm pos. de montaje exterior		
	código	105065	referencia 67210700
	cabezal de quemador 3.6kW para ø de tapa de quemador 61/131mm		
	código	105717	referencia —
	parte inferior de quemador 3.6kW para bujía ø 6mm para termopar ø 6mm con boquilla ø1,35mm int.ø 64mm para ø de tapa de quemador 61/131mm		
	código	105922	referencia —
	parte inferior de quemador 3.6kW para bujía ø 6mm para termopar ø 6mm con boquilla ø1,35mm int.ø 75mm para ø de tapa de quemador 61/131mm		

quemadores de cocina específicos del fabricante			
MODULAR			
serie 600			
1 			
<b>código</b>	105065	<b>referencia</b>	67210700
<b>descripción</b>	cabezal de quemador 3.6kW para ø de tapa de quemador 61/131mm		
<b>Para modelos:</b>	60/30PCG, 60/60CFG, 60/60CFGE, 60/60PCG		
accesorios para	105065		
	código	105063	referencia 67210800
	tapa de quemador 3.6kW ø 131mm H 4mm pos. de montaje exterior		
	código	105064	referencia 67210900
	tapa de quemador 3.6kW ø 61mm H 6.5mm pos. de montaje interior brillante		
	código	105717	referencia —
	parte inferior de quemador 3.6kW para bujía ø 6mm para termopar ø 6mm con boquilla ø1,35mm int.ø 64mm para ø de tapa de quemador 61/131mm		

1 			
<b>código</b>	105058	<b>referencia</b>	67211200
<b>descripción</b>	cabezal de quemador 3kW para bujía ø 6mm para ø de tapa de quemador 100mm		
<b>Para modelos:</b>	60/30PCG, 60/60CFG, 60/60CFGE, 60/60PCG		
accesorios para	105058		
	código	105054	referencia 67211300
	tapa de quemador 3kW ø 100mm H 3.5mm brillante		
	código	105059	referencia 67211100
	parte inferior de quemador 3kW para bujía ø 6mm para termopar ø 6mm sin boquilla para ø de tapa de quemador 100mm		
	código	107374	referencia —
	tapa de quemador 3kW ø 100mm H 3.5mm mate		

1 			
<b>código</b>	105066	<b>referencia</b>	67210600
<b>descripción</b>	parte inferior de quemador 3.6kW para bujía ø 6mm para termopar ø 6mm sin boquilla int.ø 64mm para ø de tapa de quemador 61/131mm		
<b>Para modelos:</b>	60/30PCG, 60/60CFG, 60/60CFGE, 60/60PCG		
accesorios para	105066		
	código	101277	referencia 673.005.00
	anillo cortante int.ø 8mm UE 1 pzs		
	código	101477	referencia 673.034.00
	tornillo de racor rosca M13x1 tubo ø 8mm UE 1 pzs		



1			
<b>código</b>	105059	<b>referencia</b>	67211100
<b>descripción</b>	parte inferior de quemador 3kW para bujía ø 6mm para termopar ø 6mm sin boquilla para ø de tapa de quemador 100mm		
<b>Para modelos:</b>	60/60CFG, 60/60CFGE, 60/60PCG		
<b>accesorios para</b>	105059		
<b>código</b>	105054	<b>referencia</b>	67211300
<b>descripción</b>	tapa de quemador 3kW ø 100mm H 3.5mm brillante		
<b>código</b>	105058	<b>referencia</b>	67211200
<b>descripción</b>	cabezal de quemador 3kW para bujía ø 6mm para ø de tapa de quemador 100mm		
<b>código</b>	107374	<b>referencia</b>	—
<b>descripción</b>	tapa de quemador 3kW ø 100mm H 3.5mm mate		

<b>accesorios para</b>	105064		
<b>código</b>	105922	<b>referencia</b>	—
<b>descripción</b>	parte inferior de quemador 3.6kW para bujía ø 6mm para termopar ø 6mm con boquilla ø1,35mm int.ø 75mm para ø de tapa de quemador 61/131mm		

1			
<b>código</b>	105054	<b>referencia</b>	67211300
<b>descripción</b>	tapa de quemador 3kW ø 100mm H 3.5mm brillante		
<b>Para modelos:</b>	60/30PCG, 60/60CFG, 60/60CFGE, 60/60PCG		
<b>accesorios para</b>	105054		
<b>código</b>	105058	<b>referencia</b>	67211200
<b>descripción</b>	cabezal de quemador 3kW para bujía ø 6mm para ø de tapa de quemador 100mm		
<b>código</b>	105059	<b>referencia</b>	67211100
<b>descripción</b>	parte inferior de quemador 3kW para bujía ø 6mm para termopar ø 6mm sin boquilla para ø de tapa de quemador 100mm		

1			
<b>código</b>	105063	<b>referencia</b>	67210800
<b>descripción</b>	tapa de quemador 3.6kW ø 131mm H 4mm pos. de montaje exterior		
<b>Para modelos:</b>	60/30PCG, 60/60CFG, 60/60CFGE, 60/60PCG		
<b>accesorios para</b>	105063		
<b>código</b>	105064	<b>referencia</b>	67210900
<b>descripción</b>	tapa de quemador 3.6kW ø 61mm H 6.5mm pos. de montaje interior brillante		
<b>código</b>	105065	<b>referencia</b>	67210700
<b>descripción</b>	cabezal de quemador 3.6kW para ø de tapa de quemador 61/131mm		
<b>código</b>	105717	<b>referencia</b>	—
<b>descripción</b>	parte inferior de quemador 3.6kW para bujía ø 6mm para termopar ø 6mm con boquilla ø1,35mm int.ø 64mm para ø de tapa de quemador 61/131mm		
<b>código</b>	105922	<b>referencia</b>	—
<b>descripción</b>	parte inferior de quemador 3.6kW para bujía ø 6mm para termopar ø 6mm con boquilla ø1,35mm int.ø 75mm para ø de tapa de quemador 61/131mm		





<b>serie 650 (LT)</b>			
1			
<b>código</b>	103119	<b>referencia</b>	67205100 67209800
<b>descripción</b>	anillo de quemador para ø de tapa de quemador 61mm		
<b>Para modelos:</b>	65/110CFG, 65/110CFGE, 65/110CFGG, 65/110TPFG, 65/40PCG, 65/70CFG, 65/70PCG, CEG110, CEG70		
<b>accesorios para</b>	103119		
<b>código</b>	103118	<b>referencia</b>	67204400
<b>descripción</b>	tapa de quemador ø 61mm		
<b>código</b>	103120	<b>referencia</b>	67205000
<b>descripción</b>	cabezal de quemador para ø de tapa de quemador 61mm		
<b>código</b>	103121	<b>referencia</b>	67201000
<b>descripción</b>	venturi		
<b>código</b>	103122	<b>referencia</b>	67302000
<b>descripción</b>	soporte de quemador ø 35mm H 82mm soporte de boquilla M10x1 distancia de sujeción 55mm empalme M16x1,5mm con portaboquillas		
<b>código</b>	103127	<b>referencia</b>	67201600
<b>descripción</b>	casquillo de mezcla de aire L 36mm ø ext. 40mm int.ø 36mm aluminio		

1			
<b>código</b>	105064	<b>referencia</b>	67210900
<b>descripción</b>	tapa de quemador 3.6kW ø 61mm H 6.5mm pos. de montaje interior brillante		
<b>Para modelos:</b>	60/30PCG, 60/60CFG, 60/60CFGE, 60/60PCG		
<b>accesorios para</b>	105064		
<b>código</b>	105063	<b>referencia</b>	67210800
<b>descripción</b>	tapa de quemador 3.6kW ø 131mm H 4mm pos. de montaje exterior		
<b>código</b>	105065	<b>referencia</b>	67210700
<b>descripción</b>	cabezal de quemador 3.6kW para ø de tapa de quemador 61/131mm		
<b>código</b>	105717	<b>referencia</b>	—
<b>descripción</b>	parte inferior de quemador 3.6kW para bujía ø 6mm para termopar ø 6mm con boquilla ø1,35mm int.ø 64mm para ø de tapa de quemador 61/131mm		

1			
<b>código</b>	103120	<b>referencia</b>	67205000
<b>descripción</b>	cabezal de quemador para ø de tapa de quemador 61mm		
<b>Para modelos:</b>	65/110CFG, 65/110CFGE, 65/110TPFG, 65/40PCG, 65/70CFG, 65/70PCG		
<b>accesorios para</b>	103120		
<b>código</b>	103118	<b>referencia</b>	67204400
<b>descripción</b>	tapa de quemador ø 61mm		



Continúa en la página siguiente



<b>accesorios para</b>	103120		
	<b>código</b>	103119	<b>referencia</b> 67205100 67209800
anillo de quemador para ø de tapa de quemador 61mm			
	<b>código</b>	103121	<b>referencia</b> 67201000
venturi			
	<b>código</b>	103122	<b>referencia</b> 67302000
soporte de quemador ø 35mm H 82mm soporte de boquilla M10x1 distancia de sujeción 55mm empalme M16x1,5mm con portaboquillas			
	<b>código</b>	103127	<b>referencia</b> 67201600
casquillo de mezcla de aire L 36mm ø ext. 40mm int.ø 36mm aluminio			





	<b>código</b>	103127	<b>referencia</b> 67201600
casquillo de mezcla de aire L 36mm ø ext. 40mm int.ø 36mm aluminio			
<b>Para modelos:</b>	65/110CFG, 65/110CFGE, 65/110CFGG, 65/110TPFG, 65/40PCG, 65/40PG-40P, 65/70CFG, 65/70PCG, 70/110CFG, 70/110CFGE, 70/110PCG, 70/110TPFG, 70/40PCG, 70/70CFG, 70/70CFGE, 70/70PCG, CEG110, CEG70		
<b>accesorios para</b>	103127		
	<b>código</b>	103118	<b>referencia</b> 67204400
tapa de quemador ø 61mm			
	<b>código</b>	103119	<b>referencia</b> 67205100 67209800
anillo de quemador para ø de tapa de quemador 61mm			
	<b>código</b>	103120	<b>referencia</b> 67205000
cabezal de quemador para ø de tapa de quemador 61mm			
	<b>código</b>	103121	<b>referencia</b> 67201000
venturi			
	<b>código</b>	103122	<b>referencia</b> 67302000
soporte de quemador ø 35mm H 82mm soporte de boquilla M10x1 distancia de sujeción 55mm empalme M16x1,5mm con portaboquillas			
	<b>código</b>	103124	<b>referencia</b> 67210100
cabezal de quemador E ø 150mm para ø de tapa de quemador 110mm 7.5kW código 672.077 A			
	<b>código</b>	103125	<b>referencia</b> 67207900
tapa de quemador D ø 110mm 5.5kW taladro ø 2.6mm con orificio central			
	<b>código</b>	103126	<b>referencia</b> 67209300
tapa de quemador E ø 110mm 7.5kW taladro ø 3mm con orificio central			
	<b>código</b>	103127	<b>referencia</b> 67201600
casquillo de mezcla de aire L 36mm ø ext. 40mm int.ø 36mm aluminio			
	<b>código</b>	105067	<b>referencia</b> 67207800
tapa de quemador C ø 84mm 3.5kW			
	<b>código</b>	105069	<b>referencia</b> 67207600
cabezal de quemador C para ø de tapa de quemador 84mm 3.5kW			
	<b>código</b>	105070	<b>referencia</b> 672.077.00
cabezal de quemador D ø 150mm para ø de tapa de quemador 110mm 5.5kW código 672.077 E			

	<b>código</b>	103122	<b>referencia</b> 67302000
soporte de quemador ø 35mm H 82mm soporte de boquilla M10x1 distancia de sujeción 55mm empalme M16x1,5mm con portaboquillas			
<b>Para modelos:</b>	65/110CFG, 65/110CFGE, 65/110CFGG, 65/110TPFG, 65/40PCG, 65/40PG-40P, 65/70CFG, 65/70PCG, 70/110CFG, 70/110CFGE, 70/110PCG, 70/110TPFG, 70/40PCG, 70/70CFG, 70/70CFGE, CEG110, CEG70		
<b>accesorios para</b>	103122		
	<b>código</b>	103118	<b>referencia</b> 67204400
tapa de quemador ø 61mm			
	<b>código</b>	103119	<b>referencia</b> 67205100 67209800
anillo de quemador para ø de tapa de quemador 61mm			
	<b>código</b>	103120	<b>referencia</b> 67205000
cabezal de quemador para ø de tapa de quemador 61mm			
	<b>código</b>	103121	<b>referencia</b> 67201000
venturi			
	<b>código</b>	103124	<b>referencia</b> 67210100
cabezal de quemador E ø 150mm para ø de tapa de quemador 110mm 7.5kW código 672.077 A			
	<b>código</b>	103125	<b>referencia</b> 67207900
tapa de quemador D ø 110mm 5.5kW taladro ø 2.6mm con orificio central			
	<b>código</b>	103126	<b>referencia</b> 67209300
tapa de quemador E ø 110mm 7.5kW taladro ø 3mm con orificio central			
	<b>código</b>	103127	<b>referencia</b> 67201600
casquillo de mezcla de aire L 36mm ø ext. 40mm int.ø 36mm aluminio			
	<b>código</b>	105067	<b>referencia</b> 67207800
tapa de quemador C ø 84mm 3.5kW			
	<b>código</b>	105069	<b>referencia</b> 67207600
cabezal de quemador C para ø de tapa de quemador 84mm 3.5kW			
	<b>código</b>	105070	<b>referencia</b> 672.077.00
cabezal de quemador D ø 150mm para ø de tapa de quemador 110mm 5.5kW código 672.077 E			

	<b>código</b>	103118	<b>referencia</b> 67204400
tapa de quemador ø 61mm			
<b>Para modelos:</b>	65/110CFG, 65/110CFGE, 65/110CFGG, 65/110TPFG, 65/40PCG, 65/70CFG, 65/70PCG, CEG110, CEG70		
<b>accesorios para</b>	103118		
	<b>código</b>	103119	<b>referencia</b> 67205100 67209800
anillo de quemador para ø de tapa de quemador 61mm			

Continúa en la página siguiente



<b>accesorios para</b>	103118			
	<b>código</b>	103120	<b>referencia</b>	67205000
	cabezal de quemador para ø de tapa de quemador 61mm			
	<b>código</b>	103121	<b>referencia</b>	67201000
	venturi			
	<b>código</b>	103122	<b>referencia</b>	67302000
	soporte de quemador ø 35mm H 82mm soporte de boquilla M10x1 distancia de sujeción 55mm empalme M16x1,5mm con portaboquillas			
	<b>código</b>	103127	<b>referencia</b>	67201600
	casquillo de mezcla de aire L 36mm ø ext. 40mm int.ø 36mm aluminio			

				
1				
<b>código</b>	103121	<b>referencia</b>	67201000	
<b>descripción</b>	venturi			
<b>Para modelos:</b>	65/110CFG, 65/110CFGE, 65/110CFGG, 65/110TPFG, 65/40PCG, 65/40PG-40P, 65/70CFG, 65/70PCG, 70/110CFG, 70/110CFGE, 70/110PCG, 70/110TPFG, 70/40PCG, 70/70CFG, 70/70CFGE, 70/70PCG, CEG110, CEG70			
<b>accesorios para</b>	103121			
	<b>código</b>	103118	<b>referencia</b>	67204400
	tapa de quemador ø 61mm			
	<b>código</b>	103119	<b>referencia</b>	67205100 67209800
	anillo de quemador para ø de tapa de quemador 61mm			
	<b>código</b>	103120	<b>referencia</b>	67205000
	cabezal de quemador para ø de tapa de quemador 61mm			
	<b>código</b>	103122	<b>referencia</b>	67302000
	soporte de quemador ø 35mm H 82mm soporte de boquilla M10x1 distancia de sujeción 55mm empalme M16x1,5mm con portaboquillas			
	<b>código</b>	103124	<b>referencia</b>	67210100
	cabezal de quemador E ø 150mm para ø de tapa de quemador 110mm 7.5kW código 672.077 A			
	<b>código</b>	103125	<b>referencia</b>	67207900
	tapa de quemador D ø 110mm 5.5kW taladro ø 2.6mm con orificio central			
	<b>código</b>	103126	<b>referencia</b>	67209300
	tapa de quemador E ø 110mm 7.5kW taladro ø 3mm con orificio central			
	<b>código</b>	103127	<b>referencia</b>	67201600
	casquillo de mezcla de aire L 36mm ø ext. 40mm int.ø 36mm aluminio			
	<b>código</b>	105067	<b>referencia</b>	67207800
	tapa de quemador C ø 84mm 3.5kW			
	<b>código</b>	105069	<b>referencia</b>	67207600
	cabezal de quemador C para ø de tapa de quemador 84mm 3.5kW			
	<b>código</b>	105070	<b>referencia</b>	672.077.00
	cabezal de quemador D ø 150mm para ø de tapa de quemador 110mm 5.5kW código 672.077 E			

serie 700, 900, 1100 (LD)				
				
1				
<b>código</b>	105069	<b>referencia</b>	67207600	
<b>descripción</b>	cabezal de quemador C para ø de tapa de quemador 84mm 3.5kW			
<b>Para modelos:</b>	70/110CFG, 70/110CFGE, 70/110PCG, 70/110TPFG, 70/40PCG, 70/70CFG, 70/70CFGE, 70/70PCG			
<b>accesorios para</b>	105069			
	<b>código</b>	103121	<b>referencia</b>	67201000
	venturi			
	<b>código</b>	103122	<b>referencia</b>	67302000
	soporte de quemador ø 35mm H 82mm soporte de boquilla M10x1 distancia de sujeción 55mm empalme M16x1,5mm con portaboquillas			
	<b>código</b>	103127	<b>referencia</b>	67201600
	casquillo de mezcla de aire L 36mm ø ext. 40mm int.ø 36mm aluminio			
	<b>código</b>	105067	<b>referencia</b>	67207800
	tapa de quemador C ø 84mm 3.5kW			

				
1				
<b>código</b>	105070	<b>referencia</b>	672.077.00	
<b>descripción</b>	cabezal de quemador D ø 150mm para ø de tapa de quemador 110mm 5.5kW código 672.077 E			
<b>Para modelos:</b>	70/110CFG, 70/110CFGE, 70/110PCG, 70/110TPFG, 70/40PCG, 70/70CFG, 70/70CFGE, 70/70PCG			
<b>accesorios para</b>	105070			
	<b>código</b>	103121	<b>referencia</b>	67201000
	venturi			
	<b>código</b>	103122	<b>referencia</b>	67302000
	soporte de quemador ø 35mm H 82mm soporte de boquilla M10x1 distancia de sujeción 55mm empalme M16x1,5mm con portaboquillas			
	<b>código</b>	103125	<b>referencia</b>	67207900
	tapa de quemador D ø 110mm 5.5kW taladro ø 2.6mm con orificio central			
	<b>código</b>	103127	<b>referencia</b>	67201600
	casquillo de mezcla de aire L 36mm ø ext. 40mm int.ø 36mm aluminio			















1

<b>código</b>	103124	<b>referencia</b>	67210100
<b>descripción</b>	cabezal de quemador E ø 150mm para ø de tapa de quemador 110mm 7.5kW código 672.077 A		
<b>Para modelos:</b>	65/40PG-40P		
<b>accesorios para</b>	103124		
	<b>código</b>	103121	<b>referencia</b> 67201000
		venturi	
	<b>código</b>	103122	<b>referencia</b> 67302000
		soporte de quemador ø 35mm H 82mm soporte de boquilla M10x1 distancia de sujeción 55mm empalme M16x1,5mm con portaboquillas	
	<b>código</b>	103126	<b>referencia</b> 67209300
		tapa de quemador E ø 110mm 7.5kW taladro ø 3mm con orificio central	
	<b>código</b>	103127	<b>referencia</b> 67201600
		casquillo de mezcla de aire L 36mm ø ext. 40mm int.ø 36mm aluminio	



1

<b>código</b>	103127	<b>referencia</b>	67201600
<b>descripción</b>	casquillo de mezcla de aire L 36mm ø ext. 40mm int.ø 36mm aluminio		
<b>Para modelos:</b>	65/110CFG, 65/110CFGE, 65/110CFGG, 65/110TPFG, 65/40PCG, 65/40PG-40P, 65/70CFG, 65/70PCG, 70/110CFG, 70/110CFGE, 70/110PCG, 70/110TPFG, 70/40PCG, 70/70CFG, 70/70CFGE, 70/70PCG, CEG110, CEG70		
<b>accesorios para</b>	103127		
	<b>código</b>	103118	<b>referencia</b> 67204400
		tapa de quemador ø 61mm	
	<b>código</b>	103119	<b>referencia</b> 67205100 67209800
		anillo de quemador para ø de tapa de quemador 61mm	
	<b>código</b>	103120	<b>referencia</b> 67205000
		cabezal de quemador para ø de tapa de quemador 61mm	
	<b>código</b>	103121	<b>referencia</b> 67201000
		venturi	
	<b>código</b>	103122	<b>referencia</b> 67302000
		soporte de quemador ø 35mm H 82mm soporte de boquilla M10x1 distancia de sujeción 55mm empalme M16x1,5mm con portaboquillas	
	<b>código</b>	103124	<b>referencia</b> 67210100
		cabezal de quemador E ø 150mm para ø de tapa de quemador 110mm 7.5kW código 672.077 A	
	<b>código</b>	103125	<b>referencia</b> 67207900
		tapa de quemador D ø 110mm 5.5kW taladro ø 2.6mm con orificio central	
	<b>código</b>	103126	<b>referencia</b> 67209300
		tapa de quemador E ø 110mm 7.5kW taladro ø 3mm con orificio central	

<b>accesorios para</b>	103127		
	<b>código</b>	105067	<b>referencia</b> 67207800
		tapa de quemador C ø 84mm 3.5kW	
	<b>código</b>	105069	<b>referencia</b> 67207600
		cabezal de quemador C para ø de tapa de quemador 84mm 3.5kW	
	<b>código</b>	105070	<b>referencia</b> 672.077.00
		cabezal de quemador D ø 150mm para ø de tapa de quemador 110mm 5.5kW código 672.077 E	



1



<b>código</b>	103122	<b>referencia</b>	67302000
<b>descripción</b>	soporte de quemador ø 35mm H 82mm soporte de boquilla M10x1 distancia de sujeción 55mm empalme M16x1,5mm con portaboquillas		
<b>Para modelos:</b>	65/110CFG, 65/110CFGE, 65/110CFGG, 65/110TPFG, 65/40PCG, 65/40PG-40P, 65/70CFG, 65/70PCG, 70/110CFG, 70/110CFGE, 70/110PCG, 70/110TPFG, 70/40PCG, 70/70CFG, 70/70CFGE, CEG110, CEG70		
<b>accesorios para</b>	103122		
	<b>código</b>	103118	<b>referencia</b> 67204400
		tapa de quemador ø 61mm	
	<b>código</b>	103119	<b>referencia</b> 67205100 67209800
		anillo de quemador para ø de tapa de quemador 61mm	
	<b>código</b>	103120	<b>referencia</b> 67205000
		cabezal de quemador para ø de tapa de quemador 61mm	
	<b>código</b>	103121	<b>referencia</b> 67201000
		venturi	
	<b>código</b>	103124	<b>referencia</b> 67210100
		cabezal de quemador E ø 150mm para ø de tapa de quemador 110mm 7.5kW código 672.077 A	
	<b>código</b>	103125	<b>referencia</b> 67207900
		tapa de quemador D ø 110mm 5.5kW taladro ø 2.6mm con orificio central	
	<b>código</b>	103126	<b>referencia</b> 67209300
		tapa de quemador E ø 110mm 7.5kW taladro ø 3mm con orificio central	
	<b>código</b>	103127	<b>referencia</b> 67201600
		casquillo de mezcla de aire L 36mm ø ext. 40mm int.ø 36mm aluminio	
	<b>código</b>	105067	<b>referencia</b> 67207800
		tapa de quemador C ø 84mm 3.5kW	
	<b>código</b>	105069	<b>referencia</b> 67207600
		cabezal de quemador C para ø de tapa de quemador 84mm 3.5kW	
	<b>código</b>	105070	<b>referencia</b> 672.077.00
		cabezal de quemador D ø 150mm para ø de tapa de quemador 110mm 5.5kW código 672.077 E	









 <p>1</p>			
<b>código</b>	105067	<b>referencia</b>	67207800
<b>descripción</b>	tapa de quemador C ø 84mm 3.5kW		
<b>Para modelos:</b>	70/110CFG, 70/110CFGE, 70/110PCG, 70/110TPFG, 70/40PCG, 70/70CFG, 70/70CFGE, 70/70PCG		
<b>accesorios para</b>	105067		
	<b>código</b>	103121	<b>referencia</b> 67201000
	venturi		
	<b>código</b>	103122	<b>referencia</b> 67302000
	soporte de quemador ø 35mm H 82mm soporte de boquilla M10x1 distancia de sujeción 55mm empalme M16x1,5mm con portaboquillas		
	<b>código</b>	103127	<b>referencia</b> 67201600
	casquillo de mezcla de aire L 36mm ø ext. 40mm int.ø 36mm aluminio		
	<b>código</b>	105069	<b>referencia</b> 67207600
	cabezal de quemador C para ø de tapa de quemador 84mm 3.5kW		

 <p>1</p>			
<b>código</b>	103125	<b>referencia</b>	67207900
<b>descripción</b>	tapa de quemador D ø 110mm 5.5kW taladro ø 2.6mm con orificio central		
<b>Para modelos:</b>	70/110CFG, 70/110CFGE, 70/110PCG, 70/110TPFG, 70/40PCG, 70/70CFG, 70/70CFGE, 70/70PCG		
<b>accesorios para</b>	103125		
	<b>código</b>	103121	<b>referencia</b> 67201000
	venturi		
	<b>código</b>	103122	<b>referencia</b> 67302000
	soporte de quemador ø 35mm H 82mm soporte de boquilla M10x1 distancia de sujeción 55mm empalme M16x1,5mm con portaboquillas		
	<b>código</b>	103127	<b>referencia</b> 67201600
	casquillo de mezcla de aire L 36mm ø ext. 40mm int.ø 36mm aluminio		
	<b>código</b>	105070	<b>referencia</b> 672.077.00
	cabezal de quemador D ø 150mm para ø de tapa de quemador 110mm 5.5kW código 672.077 E		

 <p>1</p>			
<b>código</b>	103126	<b>referencia</b>	67209300
<b>descripción</b>	tapa de quemador E ø 110mm 7.5kW taladro ø 3mm con orificio central		
<b>Para modelos:</b>	65/40PG-40P		
<b>accesorios para</b>	103126		
	<b>código</b>	103121	<b>referencia</b> 67201000
	venturi		

<b>accesorios para</b>	103126		
	<b>código</b>	103122	<b>referencia</b> 67302000
	soporte de quemador ø 35mm H 82mm soporte de boquilla M10x1 distancia de sujeción 55mm empalme M16x1,5mm con portaboquillas		
	<b>código</b>	103124	<b>referencia</b> 67210100
	cabezal de quemador E ø 150mm para ø de tapa de quemador 110mm 7.5kW código 672.077 A		
	<b>código</b>	103127	<b>referencia</b> 67201600
	casquillo de mezcla de aire L 36mm ø ext. 40mm int.ø 36mm aluminio		

 <p>1</p>			
<b>código</b>	103121	<b>referencia</b>	67201000
<b>descripción</b>	venturi		
<b>Para modelos:</b>	65/110CFG, 65/110CFGE, 65/110CFGG, 65/110TPFG, 65/40PCG, 65/40PG-40P, 65/70CFG, 65/70PCG, 70/110CFG, 70/110CFGE, 70/110PCG, 70/110TPFG, 70/40PCG, 70/70CFG, 70/70CFGE, 70/70PCG, CEG110, CEG70		

<b>accesorios para</b>	103121		
	<b>código</b>	103118	<b>referencia</b> 67204400
	tapa de quemador ø 61mm		
	<b>código</b>	103119	<b>referencia</b> 67205100 67209800
	anillo de quemador para ø de tapa de quemador 61mm		
	<b>código</b>	103120	<b>referencia</b> 67205000
	cabezal de quemador para ø de tapa de quemador 61mm		
	<b>código</b>	103122	<b>referencia</b> 67302000
	soporte de quemador ø 35mm H 82mm soporte de boquilla M10x1 distancia de sujeción 55mm empalme M16x1,5mm con portaboquillas		
	<b>código</b>	103124	<b>referencia</b> 67210100
	cabezal de quemador E ø 150mm para ø de tapa de quemador 110mm 7.5kW código 672.077 A		
	<b>código</b>	103125	<b>referencia</b> 67207900
	tapa de quemador D ø 110mm 5.5kW taladro ø 2.6mm con orificio central		
	<b>código</b>	103126	<b>referencia</b> 67209300
	tapa de quemador E ø 110mm 7.5kW taladro ø 3mm con orificio central		
	<b>código</b>	103127	<b>referencia</b> 67201600
	casquillo de mezcla de aire L 36mm ø ext. 40mm int.ø 36mm aluminio		
	<b>código</b>	105067	<b>referencia</b> 67207800
	tapa de quemador C ø 84mm 3.5kW		
	<b>código</b>	105069	<b>referencia</b> 67207600
	cabezal de quemador C para ø de tapa de quemador 84mm 3.5kW		
	<b>código</b>	105070	<b>referencia</b> 672.077.00
	cabezal de quemador D ø 150mm para ø de tapa de quemador 110mm 5.5kW código 672.077 E		



## serie 900A



1

<b>código</b>	106766	<b>referencia</b>	972.019.00
<b>descripción</b>	cabezal de quemador para ø de tapa de quemador 111mm 5.5kW apto para MODULAR		



1

<b>código</b>	106769	<b>referencia</b>	972.020.00
<b>descripción</b>	cabezal de quemador para ø de tapa de quemador 132mm 7.5-10kW apto para MODULAR		



1

<b>código</b>	106772	<b>referencia</b>	923.261.00
<b>descripción</b>	casquillo de mezcla de aire ø 25mm apto para MODULAR		



1

<b>código</b>	106774	<b>referencia</b>	923.262.00
<b>descripción</b>	casquillo de mezcla de aire ø 30mm apto para MODULAR		



1

<b>código</b>	106764	<b>referencia</b>	911.778.00
<b>descripción</b>	parte inferior de quemador ø 160mm 5.5kW apto para MODULAR		
<b>accesorios para</b>	106764		



<b>código</b>	106766	<b>referencia</b>	972.019.00
<b>descripción</b>	cabezal de quemador para ø de tapa de quemador 111mm 5.5kW apto para MODULAR		



<b>código</b>	106767	<b>referencia</b>	972.023.00
<b>descripción</b>	tapa de quemador ø 111mm 5.5kW dos circuitos apto para MODULAR		



<b>código</b>	106772	<b>referencia</b>	923.261.00
<b>descripción</b>	casquillo de mezcla de aire ø 25mm apto para MODULAR		



1

<b>código</b>	106768	<b>referencia</b>	911.781.00
<b>descripción</b>	parte inferior de quemador ø 160mm 7.5-10kW apto para MODULAR		
<b>accesorios para</b>	106768		



<b>código</b>	106769	<b>referencia</b>	972.020.00
<b>descripción</b>	cabezal de quemador para ø de tapa de quemador 132mm 7.5-10kW apto para MODULAR		



<b>código</b>	106770	<b>referencia</b>	972.024.00
<b>descripción</b>	tapa de quemador ø 132mm 7.5-10kW dos circuitos apto para MODULAR		



<b>código</b>	106774	<b>referencia</b>	923.262.00
<b>descripción</b>	casquillo de mezcla de aire ø 30mm apto para MODULAR		



1

<b>código</b>	106767	<b>referencia</b>	972.023.00
<b>descripción</b>	tapa de quemador ø 111mm 5.5kW dos circuitos apto para MODULAR		



1

<b>código</b>	106770	<b>referencia</b>	972.024.00
<b>descripción</b>	tapa de quemador ø 132mm 7.5-10kW dos circuitos apto para MODULAR		

## placas radiantes





1

<b>código</b>	105072	<b>referencia</b>	67205600
<b>descripción</b>	quemador circular		
<b>Para modelos:</b>	65/110TPFG, 65/70TPFG, 65/70TPG, 70/110TPFG, 70/70TPFG, 70/70TPG		



cocinas wok			
			
1			
<b>código</b>	104116	<b>referencia</b>	37200000
<b>descripción</b>	cabezal de quemador 9.5kW para cocina wok		
<b>Para modelos:</b>	70/70K		
<b>accesorios para</b>	104116		
			
	<b>código</b>	103096	<b>referencia</b> 37200300
<b>descripción</b>	tapa de quemador ø 120mm 9.5kW para cocina wok		
			
	<b>código</b>	104117	<b>referencia</b> —
<b>descripción</b>	casquillo de mezcla de aire para cocina wok		

			
1			
<b>código</b>	103096	<b>referencia</b>	37200300
<b>descripción</b>	tapa de quemador ø 120mm 9.5kW para cocina wok		
<b>Para modelos:</b>	70/70K		
<b>accesorios para</b>	103096		
			
	<b>código</b>	104116	<b>referencia</b> 37200000
<b>descripción</b>	cabezal de quemador 9.5kW para cocina wok		
			
	<b>código</b>	104117	<b>referencia</b> —
<b>descripción</b>	casquillo de mezcla de aire para cocina wok		

parrillas de quemador			
			
1			
<b>código</b>	210173	<b>referencia</b>	68306300
<b>descripción</b>	rejilla de quemador An 265mm L 510mm		
<b>Para modelos:</b>	60/30PCG, 60/60CFG, 60/60CFGE, 60/60PCG		

			
1			
<b>código</b>	210132	<b>referencia</b>	681.008.14 68100500 68100800
<b>descripción</b>	rejilla de quemador An 340mm L 570mm apto para serie 700		
<b>Para modelos:</b>	65/110CFG, 65/110CFGE, 65/110CFGG, 65/110TPFG, 65/40PCG, 65/70PCG, 70/110CFGE, 70/110PCG, 70/110TPFG, 70/40PCG, 70/70CFG, 70/70CFGE, 70/70PCG, CEG110, CEG70		
<b>accesorios para</b>	210132		
			
	<b>código</b>	210050	<b>referencia</b> N/A
<b>descripción</b>	estrella reductora L 260mm An 260mm acero cromado apto para universal		

			
1			
<b>código</b>	210137	<b>referencia</b>	68101900
<b>descripción</b>	rejilla de quemador An 400mm L 400mm apto para serie 900		
<b>Para modelos:</b>	65/40PG-40P		

			
1			
<b>código</b>	210060	<b>referencia</b>	681.019.14
<b>descripción</b>	rejilla de quemador An 400mm L 400mm esmaltado		

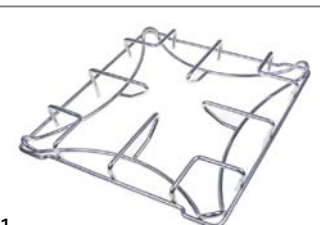
			
1			
<b>código</b>	106775	<b>referencia</b>	983.031.13
<b>descripción</b>	rejilla de quemador An 410mm L 360mm H 60mm apto para MODULAR		



estrellas reductoras



1

<b>código</b>	210050	<b>referencia</b>	N/A
<b>descripción</b>	estrella reductora L 260mm An 260mm acero cromado apto para universal		

anillos de accesorio



1

<b>código</b>	210114	<b>referencia</b>	38100200
<b>descripción</b>	rejilla de quemador ø 380mm apto para cocina wok		
<b>Para modelos:</b>	70/70K		



1

<b>código</b>	210115	<b>referencia</b>	38100100
<b>descripción</b>	rejilla de quemador ø 380mm apto para cocina wok		
<b>Para modelos:</b>	70/70K		

accesorios

estrellas reductoras

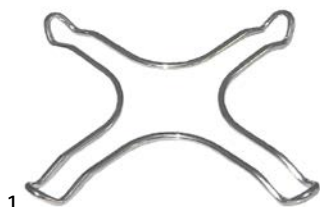

1

<b>código</b>	210050	<b>referencia</b>	N/A
<b>descripción</b>	estrella reductora L 260mm An 260mm acero cromado apto para universal		

parrillas de quemador



1

<b>código</b>	210173	<b>referencia</b>	68306300
<b>descripción</b>	rejilla de quemador An 265mm L 510mm		
<b>Para modelos:</b>	60/30PCG, 60/60CFG, 60/60CFGE, 60/60PCG		



1

<b>código</b>	210132	<b>referencia</b>	681.008.14 68100500 68100800
<b>descripción</b>	rejilla de quemador An 340mm L 570mm apto para serie 700		
<b>Para modelos:</b>	65/110CFG, 65/110CFGE, 65/110CFGG, 65/110TPFG, 65/40PCG, 65/70PCG, 70/110CFGE, 70/110PCG, 70/110TPFG, 70/40PCG, 70/70CFG, 70/70CFGE, 70/70PCG, CEG110, CEG70		

<b>accesorios para</b>	210132	<b>código</b>	210050	<b>referencia</b>	N/A
			estrella reductora L 260mm An 260mm acero cromado apto para universal		



1

<b>código</b>	210137	<b>referencia</b>	68101900
<b>descripción</b>	rejilla de quemador An 400mm L 400mm apto para serie 900		
<b>Para modelos:</b>	65/40PG-40P		



1

<b>código</b>	210060	<b>referencia</b>	681.019.14
<b>descripción</b>	rejilla de quemador An 400mm L 400mm esmaltado		







			
1			
<b>código</b>	210114	<b>referencia</b>	38100200
<b>descripción</b>	rejilla de quemador ø 380mm apto para cocina wok		
<b>Para modelos:</b>	70/70K		

			
1			
<b>código</b>	210115	<b>referencia</b>	38100100
<b>descripción</b>	rejilla de quemador ø 380mm apto para cocina wok		
<b>Para modelos:</b>	70/70K		

mezcladores de aire

			
1			
<b>código</b>	103127	<b>referencia</b>	67201600
<b>descripción</b>	casquillo de mezcla de aire L 36mm ø ext. 40mm int. ø 36mm aluminio		
<b>Para modelos:</b>	65/110CFG, 65/110CFGE, 65/110CFGG, 65/110TPFG, 65/40PCG, 65/40PG-40P, 65/70CFG, 65/70PCG, 70/110CFG, 70/110CFGE, 70/110PCG, 70/110TPFG, 70/40PCG, 70/70CFG, 70/70CFGE, 70/70PCG, CEG110, CEG70		
<b>accesorios para</b>	103127		
	<b>código</b>	103118	<b>referencia</b> 67204400
			tapa de quemador ø 61mm
	<b>código</b>	103119	<b>referencia</b> 67205100 67209800
			anillo de quemador para ø de tapa de quemador 61mm
	<b>código</b>	103120	<b>referencia</b> 67205000
			cabezal de quemador para ø de tapa de quemador 61mm
	<b>código</b>	103121	<b>referencia</b> 67201000
			venturi
	<b>código</b>	103122	<b>referencia</b> 67302000
			soporte de quemador ø 35mm H 82mm soporte de boquilla M10x1 distancia de sujeción 55mm empalme M16x1,5mm con portaboquillas
	<b>código</b>	103124	<b>referencia</b> 67210100
			cabezal de quemador E ø 150mm para ø de tapa de quemador 110mm 7.5kW código 672.077 A
	<b>código</b>	103125	<b>referencia</b> 67207900
			tapa de quemador D ø 110mm 5.5kW taladro ø 2.6mm con orificio central
	<b>código</b>	103126	<b>referencia</b> 67209300
			tapa de quemador E ø 110mm 7.5kW taladro ø 3mm con orificio central

<b>accesorios para</b>	103127		
	<b>código</b>	105067	<b>referencia</b> 67207800
			tapa de quemador C ø 84mm 3.5kW
	<b>código</b>	105069	<b>referencia</b> 67207600
			cabezal de quemador C para ø de tapa de quemador 84mm 3.5kW
	<b>código</b>	105070	<b>referencia</b> 672.077.00
			cabezal de quemador D ø 150mm para ø de tapa de quemador 110mm 5.5kW código 672.077 E

			
1			
<b>código</b>	104693	<b>referencia</b>	941.124.00
<b>descripción</b>	mezclador de aire H 6mm ø ext. 31mm int. ø 10mm agujero ø 6.5 6 orificiosmm		

			
1			
<b>código</b>	104696	<b>referencia</b>	923.271.00
<b>descripción</b>	mezclador de aire ø ext. 95mm espesor 0.75mm agujero ø 10mm quemador circular		

			
1			
<b>código</b>	105711	<b>referencia</b>	672.133.00
<b>descripción</b>	tubo de mezcla de aire L 42mm ø ext. 20mm latón		

quemadores tubulares

			
1			
<b>código</b>	693070	<b>referencia</b>	61131200
<b>descripción</b>	palanca para rejilla		
<b>Para modelos:</b>	65/40GRL, 65/70GRL		

			
1			
<b>código</b>	211020	<b>referencia</b>	61152400 81121200
<b>descripción</b>	parrilla de piedra volcánica L 440mm An 295mm H 15mm		
<b>Para modelos:</b>	65/40GRL, 65/70GRL, 70/40GRL, 70/70GRL		

			
1			
<b>código</b>	211032	<b>referencia</b>	91134400 91142200
<b>descripción</b>	parrilla de piedra volcánica L 605mm An 320mm H 20mm		





1

<b>código</b>	104174	<b>referencia</b>	67205200
<b>descripción</b>	quemador tubular 2 filas L 485mm An 240mm ømm H 170mm grill		
<b>Para modelos:</b>	65/40GRG, 65/40GRL, 65/70GRG, 65/70GRL, 70/40GRG, 70/40GRL, 70/70GRG, 70/70GRL		



1

<b>código</b>	105247	<b>referencia</b>	67209700
<b>descripción</b>	quemador tubular 2 filas L 500mm An 180mm ømm H 160mm		



1

<b>código</b>	105161	<b>referencia</b>	97200600
<b>descripción</b>	quemador tubular 2 filas L 585mm An 150mm ø 23mm Hmm baño maría		



1

<b>código</b>	106846	<b>referencia</b>	972.017.00
<b>descripción</b>	quemador tubular 2 filas L 610mm An 220mm ømm H 47mm grill de piedra volcánica		



1

<b>código</b>	104004	<b>referencia</b>	97201500
<b>descripción</b>	quemador tubular 2 filas L 620mm An 200mm ømm Hmm grill de piedra volcánica		



1

<b>código</b>	105165	<b>referencia</b>	67207400
<b>descripción</b>	quemador tubular 3 filas L 390mm An 420mm ømm H 135mm sartén basculante		
<b>Para modelos:</b>	70/70BRG, 70/70BRGM		



1

<b>código</b>	107880	<b>referencia</b>	672.174.00
<b>descripción</b>	quemador tubular 3 filas L 450mm An 245mm ø 25mm para grill		



1

<b>código</b>	105075	<b>referencia</b>	67212200
<b>descripción</b>	quemador tubular 3 filas L 455mm An 185mm ømm H 45mm plancha grill		
<b>Para modelos:</b>	60/30FTG, 60/30FTG-CR, 60/30FTGR, 60/30FTRG-CR, 60/60FTG, 60/60FTG-CR, 60/60FTRG, 60/60FTRG-CR, 60/60FTRRG, 60/60FTRRG-CR		



1

<b>código</b>	104173	<b>referencia</b>	67202900
<b>descripción</b>	quemador tubular 3 filas L 507mm An 240mm ømm H 50mm plancha grill		
<b>Para modelos:</b>	65/40FTG, 65/40FTRG, 65/70FTG, 65/70FTRG, 70/40FTG, 70/40FTGS, 70/40FTRG, 70/70FTG, 70/70FTG-CR, 70/70FTGS, 70/70FTRG, 70/70FTRG-CR, 70/70FTRRG, 70/70FTRRG-CR		



1

<b>código</b>	105162	<b>referencia</b>	97200700
<b>descripción</b>	quemador tubular 3 filas L 585mm An 455mm ømm H 40mm baño maría		



1

<b>código</b>	104689	<b>referencia</b>	972.043.00
<b>descripción</b>	quemador tubular 3 filas L 620mm An 250mm ø 27mm para grill		





1

<b>código</b>	105158	<b>referencia</b>	97200000 97200200
<b>descripción</b>	quemador tubular 3 filas L 625mm An 240mm ømm H 45mm plancha grill		





			
1			
<b>código</b>	105166	<b>referencia</b>	97200400
<b>descripción</b>	quemador tubular 4 filas L 545mm An 580mm ømm H 135mm sartén basculante		

			
1			
<b>código</b>	104690	<b>referencia</b>	672.183.00
<b>descripción</b>	quemador tubular L 590mm An 585mm ø 25mm H 170mm sartén basculante para modelo 70/80 BRG		

			
1			
<b>código</b>	105167	<b>referencia</b>	97200500
<b>descripción</b>	quemador tubular 6 filas L 560mm An 940mm ømm H 40mm sartén basculante		

			
1			
<b>código</b>	104797	<b>referencia</b>	972.051.00
<b>descripción</b>	quemador tubular L 590mm An 585mm ø 25mm H 170mm sartén basculante para modelo 90/80 BRG		

			
1			
<b>código</b>	104698	<b>referencia</b>	972.052.00
<b>descripción</b>	quemador tubular 6 filas L 580mm An 980mm ø 25mm H 300mm para sartén basculante		

			
1			
<b>código</b>	104694	<b>referencia</b>	672.053.00
<b>descripción</b>	quemador tubular ø 29/32/29mm para horno de GAS		

			
1			
<b>código</b>	104171	<b>referencia</b>	67203000
<b>descripción</b>	quemador tubular acodado L 450mm An 185mm ømm Hmm horno		
<b>Para modelos:</b>	65/110CFG, 65/110TPFG, 65/70CFG, 65/70TPFG, 70/110CFG, 70/110TPFG, 70/70CFG, 70/70TPFG		

			
1			
<b>código</b>	105515	<b>referencia</b>	97204100
<b>descripción</b>	quemador tubular ø 40mm Anmm Hmm L 250mm brida ø 61mm baño maría		

			
1			
<b>código</b>	105073	<b>referencia</b>	87200000
<b>descripción</b>	quemador tubular acodado L 570mm An 185mm ømm Hmm horno		

			
1			
<b>código</b>	103360	<b>referencia</b>	972.042.00
<b>descripción</b>	quemador tubular ø 40mm L 600mm anchura brida 25mm longitud brida 48mm		

			
1			
<b>código</b>	105074	<b>referencia</b>	87200500
<b>descripción</b>	quemador tubular en forma de T L 740mm Anmm ø 41mm Hmm horno		

			
1			
<b>código</b>	105776	<b>referencia</b>	999.23.050
<b>descripción</b>	quemador tubular ø 50mm Anmm Hmm L 305mm con perno M5x12 anchura brida 52mm horno de convección brida ø 75mm		

			
1			
<b>código</b>	104691	<b>referencia</b>	672.153.00
<b>descripción</b>	quemador tubular L 520mm An 200mm ø 25mm H 60mm para sartén basculante		



1

<b>código</b>	105160	<b>referencia</b>	67207200 67207215
<b>descripción</b>	quemador tubular ø 50mm Anmm Hmm L 428mm anchura brida 71mm marmita brida ø 75mm		
<b>Para modelos:</b>	70/40CPG, 70/70CPG		
<b>repuestos para</b>	105160		
	<b>código</b>	105159	<b>referencia</b> 64104200
tapa terminal apto para quemador para cocedora de pasta			



1

<b>código</b>	105523	<b>referencia</b>	972.040.00
<b>descripción</b>	quemador tubular ø 50mm Anmm Hmm L 475mm brida ø 75mm		



1

<b>código</b>	107862	<b>referencia</b>	972.152.00
<b>descripción</b>	quemador tubular ø 50mm Anmm Hmm L 500mm anchura brida 61mm longitud brida 25mm para horno		



1

<b>código</b>	103358	<b>referencia</b>	672.145.00
<b>descripción</b>	quemador tubular ø 50mm L 343mm anchura brida 25mm longitud brida 60mm cocedora de pasta		



1

<b>código</b>	103359	<b>referencia</b>	672.175.00
<b>descripción</b>	quemador tubular ø 50mm L 365mm anchura brida 25mm longitud brida 60mm		



1

<b>código</b>	103343	<b>referencia</b>	972.045.00
<b>descripción</b>	quemador tubular ø 52mm L 490mm anchura brida 24mm longitud brida 60mm freidora		



1

<b>código</b>	211019	<b>referencia</b>	68101100
<b>descripción</b>	rejilla L 495mm An 160mm H 19mm		
<b>Para modelos:</b>	65/40GRG, 65/40GRL, 65/70GRG, 70/40GRG, 70/40GRL, 70/70GRG, 70/70GRL		



1

<b>código</b>	211033	<b>referencia</b>	91134500
<b>descripción</b>	rejilla L 690mm An 350mm H 45mm carne		



1

<b>código</b>	105159	<b>referencia</b>	64104200
<b>descripción</b>	tapa terminal apto para quemador para cocedora de pasta		
<b>Para modelos:</b>	70/40CPG		

rejillas



1

<b>código</b>	211019	<b>referencia</b>	68101100
<b>descripción</b>	rejilla L 495mm An 160mm H 19mm		
<b>Para modelos:</b>	65/40GRG, 65/40GRL, 65/70GRG, 70/40GRG, 70/40GRL, 70/70GRG, 70/70GRL		



1

<b>código</b>	211033	<b>referencia</b>	91134500
<b>descripción</b>	rejilla L 690mm An 350mm H 45mm carne		



			
1			
<b>código</b>	211050	<b>referencia</b>	900.599.40
<b>descripción</b>	rejilla L 690mm An 365mm carne		

parrillas para grill de piedra volcánica

			
1			
<b>código</b>	211020	<b>referencia</b>	61152400 81121200
<b>descripción</b>	parrilla de piedra volcánica L 440mm An 295mm H 15mm		
<b>Para modelos:</b>	65/40GRL, 65/70GRL, 70/40GRL, 70/70GRL		

			
1			
<b>código</b>	211032	<b>referencia</b>	91134400 91142200
<b>descripción</b>	parrilla de piedra volcánica L 605mm An 320mm H 20mm		

			
1			
<b>código</b>	211053	<b>referencia</b>	84.19.90.85 911068.00 9111068.00
<b>descripción</b>	parrilla de piedra volcánica L 625mm An 325mm H 36mm acero inoxidable		

quemadores tubulares

			
1			
<b>código</b>	105401	<b>referencia</b>	672.181.00
<b>descripción</b>	quemador L 300mm An 75mm H 42mm para freidora		

			
1			
<b>código</b>	105164	<b>referencia</b>	67207100
<b>descripción</b>	quemador tubular L 190mm An 53mm H 64mm para freidora ovalado		
<b>Para modelos:</b>	70/40FRG13, 70/70FRG13		

			
1			
<b>código</b>	105163	<b>referencia</b>	67207500
<b>descripción</b>	quemador tubular ø 74mm L 180mm An 74mm H 60mm redondo para freidora		
<b>Para modelos:</b>	60/30FRG, 60/60FRG, 65/70FRG		

			
1			
<b>código</b>	104172	<b>referencia</b>	67203100
<b>descripción</b>	quemador tubular ø 74mm L 180mm H 60mm redondo para freidora		
<b>Para modelos:</b>	65/40FRG		

quemadores para placas radiantes

			
1			
<b>código</b>	105168	<b>referencia</b>	67209000
<b>descripción</b>	quemador para placas radiantes ø 120mm H 77mm L 340mm para marmita		
<b>Para modelos:</b>	70/70PGI		



			
1			
<b>código</b>	105485	<b>referencia</b>	972.044.00
<b>descripción</b>	quemador para placas radiantes ø 65mm H 102mm L 284mm		

accesorios

portaboquillas

			
1			
<b>código</b>	104699	<b>referencia</b>	675.511.00
<b>descripción</b>	portaboquillas L 153mm racor tubular 1/2" M M14x1		

			
1			
<b>código</b>	104697	<b>referencia</b>	675.512.00
<b>descripción</b>	portaboquillas L 225mm racor tubular 1/2" M M14x1		

			
1			
<b>código</b>	104108	<b>referencia</b>	67302300
<b>descripción</b>	portaboquillas soporte de boquilla M10x1 tubo ø 10mm entrada gas M16x1,5 salida gas M14x1		
<b>accesorios para</b>	104108		
	<b>código</b>	102382	<b>referencia</b> 673.024.00
	tuerca rosca M14x1 H 3.5mm EC 18 latón UE 1 pzs		
	<b>código</b>	104105	<b>referencia</b> —
	parte inferior de quemador para ø de tapa de quemador 80mm 3.5kW		
	<b>código</b>	104107	<b>referencia</b> —
	parte inferior de quemador para ø de tapa de quemador 100mm 6.4kW		

otros

			
1			
<b>código</b>	693070	<b>referencia</b>	61131200
<b>descripción</b>	palanca para rejilla		
<b>Para modelos:</b>	65/40GRL, 65/70GRL		

boquillas de gas

inyectores principales

boquillas de gas M6x0,75

			
1			
<b>código</b>	102836	<b>referencia</b>	37400200
<b>descripción</b>	boquilla de gas rosca M6x0,75 EC 7 taladro ø 1.4mm		

boquillas de gas M 10x1

			
1			
<b>código</b>	103285	<b>referencia</b>	674.197.00
<b>descripción</b>	boquilla de gas rosca M10x1 taladro ø 0.88mm L 30mm EC 12		

			
1			
<b>código</b>	100973	<b>referencia</b>	674.056.00
<b>descripción</b>	boquilla de gas rosca M10x1 taladro ø 0.8mm L 30mm EC 12		

			
1			
<b>código</b>	100150	<b>referencia</b>	674.060.00
<b>descripción</b>	boquilla de gas rosca M10x1 taladro ø 0.95mm L 30mm EC 12		

			
1			
<b>código</b>	106650	<b>referencia</b>	674.065.00
<b>descripción</b>	boquilla de gas rosca M10x1 taladro ø 1.2mm L 30mm EC 12		

			
1			
<b>código</b>	100675	<b>referencia</b>	674.096.00
<b>descripción</b>	boquilla de gas rosca M10x1 taladro ø 1.4mm L 30mm EC 12		

			
1			
<b>código</b>	101975	<b>referencia</b>	67407200
<b>descripción</b>	boquilla de gas rosca M10x1 taladro ø 1.55mm L 30mm EC 12		

			
1			
<b>código</b>	100816	<b>referencia</b>	67407100
<b>descripción</b>	boquilla de gas rosca M10x1 taladro ø 1.5mm EC 12		







 <p>1</p>			
<b>código</b>	100676	<b>referencia</b>	67406100
<b>descripción</b>	boquilla de gas rosca M10x1 taladro ø 1mm L 30mm EC 12		

 <p>1</p>			
<b>código</b>	100157	<b>referencia</b>	674.089.00
<b>descripción</b>	boquilla de gas rosca M10x1 taladro ø 2.4mm L 30mm EC 12		

 <p>1</p>			
<b>código</b>	100420	<b>referencia</b>	67400300
<b>descripción</b>	boquilla de gas rosca M10x1 EC 11 taladro ø 0.95mm		
<b>Para modelos:</b>	65/110CFG, 65/110CFGE, 65/110CFGG, 65/40PCG, 65/70CFG, CEG110, CEG70		

 <p>1</p>			
<b>código</b>	106503	<b>referencia</b>	674.017.00
<b>descripción</b>	boquilla de gas rosca M10x1 EC 11 taladro ø 1.1mm		

 <p>1</p>			
<b>código</b>	102704	<b>referencia</b>	674.005.00
<b>descripción</b>	boquilla de gas rosca M10x1 EC 11 taladro ø 1.2mm		

 <p>1</p>			
<b>código</b>	104779	<b>referencia</b>	67402700
<b>descripción</b>	boquilla de gas rosca M10x1 EC 11 taladro ø 1.6mm		

 <p>1</p>			
<b>código</b>	106440	<b>referencia</b>	674.032.00
<b>descripción</b>	boquilla de gas rosca M10x1 EC 11 taladro ø 1.85mm		

 <p>1</p>			
<b>código</b>	104672	<b>referencia</b>	67403500
<b>descripción</b>	boquilla de gas rosca M10x1 EC 11 taladro ø 2mm		

 <p>1</p>			
<b>código</b>	106695	<b>referencia</b>	67407000
<b>descripción</b>	boquilla de gas rosca M10x1 EC 12 taladro ø 1.45mm L 30mm		

 <p>1</p>			
<b>código</b>	102291	<b>referencia</b>	67401200
<b>descripción</b>	boquilla de gas rosca M10x1 EC 12 taladro ø 0.85mm		
<b>Para modelos:</b>	65/70FRG		

 <p>1</p>			
<b>código</b>	103284	<b>referencia</b>	674.363.00
<b>descripción</b>	boquilla de gas rosca M10x1 EC 12 taladro ø 0.88mm		

 <p>1</p>			
<b>código</b>	100402	<b>referencia</b>	67401600
<b>descripción</b>	boquilla de gas rosca M10x1 EC 12 taladro ø 1.05mm		

 <p>1</p>			
<b>código</b>	106501	<b>referencia</b>	67402400
<b>descripción</b>	boquilla de gas rosca M10x1 EC 12 taladro ø 1.45mm		

 <p>1</p>			
<b>código</b>	106502	<b>referencia</b>	67400700
<b>descripción</b>	boquilla de gas rosca M10x1 EC 12 taladro ø 1.8mm		



1

<b>código</b>	102691	<b>referencia</b>	67401500
<b>descripción</b>	boquilla de gas rosca M10x1 EC 12 taladro ø 1mm		

## boquillas piloto

## boquilla de quemador piloto AB



1

<b>código</b>	102742	<b>referencia</b>	67434600
<b>descripción</b>	boquilla de quemador piloto gas licuado código 25 taladro ø 0.25mm UE 1 pzs		

## boquillas piloto SIT

## serie 100



1

<b>código</b>	100246	<b>referencia</b>	672.059.00
<b>descripción</b>	boquilla de quemador piloto gas natural taladro ø 0.35mm UE 1 pzs rosca M8x0,75		

## serie 140/150



1

<b>código</b>	100205	<b>referencia</b>	67400100
<b>descripción</b>	boquilla de quemador piloto SIT gas licuado código 19 taladro ø 0.23/0.26mm UE 1 pzs apto para SIT serie 150		



1

<b>código</b>	100207	<b>referencia</b>	674.091.00
<b>descripción</b>	boquilla de quemador piloto SIT gas natural código 27 taladro ø 0,40/0,38mm apto para SIT serie 140		



1

<b>código</b>	100206	<b>referencia</b>	67400000
<b>descripción</b>	boquilla de quemador piloto SIT gas natural código 36 taladro ø 0,60/0,55mm UE 1 pzs apto para SIT serie 150		

## serie 160



1

<b>código</b>	107172	<b>referencia</b>	67405400
<b>descripción</b>	boquilla de quemador piloto SIT gas licuado código 25 UE 1 pzs		
<b>Para modelos:</b>	K4/240		



1

<b>código</b>	107650	<b>referencia</b>	674.052.00 674052
<b>descripción</b>	boquilla de quemador piloto SIT gas licuado código 30 UE 1 pzs		



1

<b>código</b>	107175	<b>referencia</b>	674.051.00
<b>descripción</b>	boquilla de quemador piloto SIT gas natural código 51 UE 1 pzs apto para serie 160		

## boquillas bypass

## boquillas bypass PEL20/21



1

<b>código</b>	100554	<b>referencia</b>	671.036.00
<b>descripción</b>	boquilla bypass tipo PEL20/21 taladro ø 0.45mm rosca M5x0,5		



1

<b>código</b>	100553	<b>referencia</b>	671.016.00
<b>descripción</b>	boquilla bypass tipo PEL20/21 taladro ø 0.4mm rosca M5x0,5		



1

<b>código</b>	100550	<b>referencia</b>	671.055.00
<b>descripción</b>	boquilla bypass tipo PEL20/21 taladro ø 0.55mm rosca M5x0,5		





1

<b>código</b>	100551	<b>referencia</b>	671.037.00
<b>descripción</b>	boquilla bypass tipo PEL20/21 taladro ø 0.6mm rosca M5x0,5		





			
1			
<b>código</b>	100555	<b>referencia</b>	671.038.00
<b>descripción</b>	boquilla bypass tipo PEL20/21 taladro ø 0.8mm rosca M5x0,5		

			
1			
<b>código</b>	100556	<b>referencia</b>	67103000
<b>descripción</b>	boquilla bypass tipo PEL20/21 taladro ø 0.95mm rosca M5x0,5		

			
1			
<b>código</b>	106871	<b>referencia</b>	671.094.00
<b>descripción</b>	boquilla bypass tipo PEL20/21 taladro ø 2.2mm rosca M5x0,5		

**boquillas bypass PEL20**

			
1			
<b>código</b>	100410	<b>referencia</b>	971.004.00
<b>descripción</b>	boquilla bypass tipo PEL22 taladro ø 0.85mm rosca M6x0,5		

			
1			
<b>código</b>	100437	<b>referencia</b>	671.044.00
<b>descripción</b>	boquilla bypass tipo PEL22 taladro ø 1.15mm rosca M6x0,5		

**juegos de boquillas de gas**

			
1			
<b>código</b>	103346	<b>referencia</b>	265.034.13
<b>descripción</b>	juego de boquillas de gas gas natural/licuado 70/80 BRG		

			
1			
<b>código</b>	103345	<b>referencia</b>	265.036.13
<b>descripción</b>	juego de boquillas de gas gas natural/licuado 90/120 BRG		

			
1			
<b>código</b>	103356	<b>referencia</b>	265.035.13
<b>descripción</b>	juego de boquillas de gas gas natural/licuado BRG90/80EM		

**materiales auxiliares de gas**

**uniones roscadas**

**anillos cortantes**

			
1			
<b>código</b>	101278	<b>referencia</b>	67300100
<b>descripción</b>	anillo cortante para tubo ø 10mm UE 1 pzs		

<b>accesorios para</b>	101278		
<b>código</b>	100943	<b>referencia</b>	—
<b>descripción</b>	tuerca de racor rosca M17x1 tubo ø 10mm		

<b>código</b>	101300	<b>referencia</b>	—
<b>descripción</b>	tuerca de racor rosca M16x1,5 tubo ø 10mm		

<b>código</b>	101478	<b>referencia</b>	—
<b>descripción</b>	tuerca de racor rosca 3/8" para ø de tubo 10mm		

			
1			

<b>código</b>	101273	<b>referencia</b>	673.006.00 673.008.00
<b>descripción</b>	anillo cortante para tubo ø 12mm L 9.5mm latón UE 1 pzs apto para universal		



<b>accesorios para</b>	101273		
<b>código</b>	100944	<b>referencia</b>	—
<b>descripción</b>	tuerca de racor rosca M18x1,5 para ø de tubo 12mm		

<b>código</b>	101276	<b>referencia</b>	—
<b>descripción</b>	tornillo de racor rosca 3/8" tubo ø 12mm UE 1 pzs		

			
1			

<b>código</b>	101256	<b>referencia</b>	67302700
<b>descripción</b>	anillo cortante para tubo ø 16mm UE 1 pzs		



<b>accesorios para</b>	101256		
<b>código</b>	101253	<b>referencia</b>	67302800
<b>descripción</b>	tuerca de racor rosca M24x1,5 PEL para ø de tubo 16mm		



			
1			
<b>código</b>	101246	<b>referencia</b>	67300400
<b>descripción</b>	anillo cortante para tuboø 4mm UE 1 pzs		
<b>Para modelos:</b>	60/30FTG, 60/30FTG-CR, 60/30FTGR, 60/30FTRG-CR, 60/60FTG, 60/60FTG-CR, 60/60FTRG, 60/60FTRG-CR, 60/60FTRRG, 60/60FTRRG-CR, 65/110TPFG, 65/40FTG, 65/40FTRG, 65/40GRG, 65/40GRL, 65/40PG-40P, 65/70FTG, 65/70FTRG, 65/70GRG, 65/70GRL, 65/70TPFG, 65/70TPG, 70/110CFGE, 70/110PCG, 70/110TPFG, 70/40CPG, 70/40FTG, 70/40FTGS, 70/40FTRG, 70/40GRG, 70/40GRL, 70/40PCG, 70/70BRG, 70/70BRGM, 70/70CFG, 70/70CPG, 70/70FTG, 70/70FTG-CR, 70/70FTGS, 70/70FTRG, 70/70FTRG-CR, 70/70FTRRG, 70/70FTRRG-CR, 70/70GRG, 70/70GRL, 70/70K, 70/70PCG, 70/70PGI		
<b>accesorios para</b>	101246		
	<b>código</b>	100908	<b>referencia</b> 67301300
tornillo de racor rosca M10x1 para tuboø 4mm UE 1 pzs			

			
1			
<b>código</b>	100870	<b>referencia</b>	673.007.00
<b>descripción</b>	anillo cortante para tuboø 4mm UE 1 pzs apto para serie 160 para quemador piloto		

			
1			
<b>código</b>	100897	<b>referencia</b>	67300300
<b>descripción</b>	anillo cortante para tuboø 4mm UE 1 pzs para quemador piloto		
<b>Para modelos:</b>	60/30FTG, 60/30FTG-CR, 60/30FTGR, 60/30FTRG-CR, 60/60FTG, 60/60FTG-CR, 60/60FTRG, 60/60FTRG-CR, 60/60FTRRG, 60/60FTRRG-CR, 65/40FTG, 65/40FTRG, 65/70FTG, 65/70FTRG, 70/40CPG, 70/40FTG, 70/40FTGS, 70/40FTRG, 70/40GRG, 70/40GRL, 70/70BRG, 70/70BRGM, 70/70CPG, 70/70FTG, 70/70FTG-CR, 70/70FTGS, 70/70FTRG, 70/70FTRG-CR, 70/70FTRRG, 70/70FTRRG-CR, 70/70GRG, 70/70GRL, 70/70PGI		

tuercas de racor

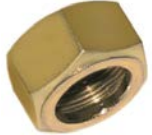
			
1			
<b>código</b>	101253	<b>referencia</b>	67302800
<b>descripción</b>	tuerca de racor rosca M24x1,5 PEL para ø de tubo 16mm		
<b>accesorios para</b>	101253		
	<b>código</b>	101256	<b>referencia</b> 67302700
anillo cortante para tuboø 16mm UE 1 pzs			

			
1			
<b>código</b>	101254	<b>referencia</b>	67303000
<b>descripción</b>	tuerca de racor rosca M28x1.5 tubo ø 20mm		
<b>accesorios para</b>	101254		
	<b>código</b>	101257	<b>referencia</b> —
anillo cortante para tuboø 20mm UE 1 pzs			

tornillos de racor

			
1			
<b>código</b>	100908	<b>referencia</b>	67301300
<b>descripción</b>	tornillo de racor rosca M10x1 para tuboø 4mm UE 1 pzs		
<b>Para modelos:</b>	60/30FRG, 60/30FTG, 60/30FTG-CR, 60/30FTGR, 60/30FTRG-CR, 60/60FRG, 60/60FTG, 60/60FTG-CR, 60/60FTRG, 60/60FTRG-CR, 60/60FTRRG, 60/60FTRRG-CR, 65/110TPFG, 65/40FTG, 65/40FTRG, 65/40GRG, 65/40GRL, 65/40PG-40P, 65/70FRG, 65/70FTG, 65/70FTRG, 65/70GRG, 65/70GRL, 65/70TPFG, 65/70TPG, 70/110CFGE, 70/110CFGE, 70/110TPFG, 70/40CPG, 70/40FRG13, 70/40FTG, 70/40FTGS, 70/40FTRG, 70/40GRG, 70/40GRL, 70/40PCG, 70/70BRG, 70/70BRGM, 70/70CFG, 70/70CFGE, 70/70CPG, 70/70FRG13, 70/70FTG, 70/70FTG-CR, 70/70FTGS, 70/70FTRG, 70/70FTRG-CR, 70/70FTRRG, 70/70FTRRG-CR, 70/70GRG...(Otros modelos se puede ver en la tienda web)		
<b>accesorios para</b>	100908		
	<b>código</b>	100897	<b>referencia</b> 67300300
anillo cortante para tuboø 4mm UE 1 pzs para quemador piloto			
	<b>código</b>	101246	<b>referencia</b> 67300400
anillo cortante para tuboø 4mm UE 1 pzs			
	<b>código</b>	101280	<b>referencia</b> —
anillo cortante para tuboø 4mm UE 1 pzs			
	<b>código</b>	101282	<b>referencia</b> —
anillo cortante para tuboø 4mm L 7.4mm UE 1 pzs			

			
1			
<b>código</b>	101477	<b>referencia</b>	673.034.00
<b>descripción</b>	tornillo de racor rosca M13x1 tubo ø 8mm UE 1 pzs		



1			
<b>código</b>	100906	<b>referencia</b>	67301400
<b>descripción</b>	unión roscada rosca M10x1 para electrodo de encendido latón UE 1 pzs EC 10		
<b>Para modelos:</b>	60/30FRG, 60/30FTG, 60/30FTG-CR, 60/30FTGR, 60/30FTRG-CR, 60/60FRG, 60/60FTG, 60/60FTG-CR, 60/60FTRG, 60/60FTRRG, 60/60FTRRG-CR, 65/40FRG, 65/40FTG, 65/40FTRG, 65/40GRG, 65/70FRG, 65/70FTG, 65/70FTRG, 65/70GRG, 70/40CPG, 70/40FRG13, 70/40FTG, 70/40FTGS, 70/40FTRG, 70/40GRG, 70/40GRL, 70/70BRG, 70/70BRGM, 70/70CPG, 70/70FRG13, 70/70FTG, 70/70FTG-CR, 70/70FTGS, 70/70FTRG, 70/70FTRG-CR, 70/70FTRRG, 70/70FTRRG-CR, 70/70GRG, 70/70GRL, 70/70PGI		

## tuberías de gas

### tuberías de gas principales

#### específico del fabricante

1			
<b>código</b>	109204	<b>referencia</b>	631.196.00
<b>descripción</b>	línea de gas tubo ø 6mm L 255mm An 70mm empalme con racor para marmita para presostato		

### tubos piloto

#### universal

1			
<b>código</b>	102110	<b>referencia</b>	97514000
<b>descripción</b>	tubo piloto cobre diámetro ø 4mm grosor de la pared 1mm L 3000mm		
<b>accesorios para</b>	102110		
	<b>código</b>	100908	<b>referencia</b> 67301300
	tornillo de racor rosca M10x1 para tubo ø 4mm UE 1 pzs		
	<b>código</b>	101246	<b>referencia</b> 67300400
	anillo cortante para tubo ø 4mm UE 1 pzs		

## tubos flexibles de gas

### racores de tubo

1			
<b>código</b>	107879	<b>referencia</b>	678.084.00
<b>descripción</b>	pieza T pieza T rosca 1/4" para tubo ø 6mm L 55mm latón gas		

## componentes específicos

### para máquinas de espresso

#### unidades de infusión

#### juntas pra portafiltro

#### juntas tóricas

1			
<b>código</b>	510409	<b>referencia</b>	835535651
<b>descripción</b>	junta tórica EPDM espesor 5.34mm int.ø 56.52mm UE 1 pzs		

### para baño-maría

#### recambios y accesorios

1			
<b>código</b>	692889	<b>referencia</b>	984.006.00
<b>descripción</b>	imán de puerta H 6mm ø 20mm M5 rosca L 15mm		

1			
<b>código</b>	692796	<b>referencia</b>	256.431.00
<b>descripción</b>	kit de sujeción hexagonal L 31mm rosca M5		

1			
<b>código</b>	691249	<b>referencia</b>	62302700
<b>descripción</b>	palanca		
<b>Para modelos:</b>	60/30BME, 60/30CPE, 60/60BME, 60/60CPE, 60/60FRE, 60/60FRG, 65/40BME, 65/70BME, 65/70FRE, 70/40BME		





1

<b>código</b>	705023	<b>referencia</b>	610.272.00
<b>descripción</b>	rasqueta An 100mm L 420mm		

cajas y paneles frontales



1

<b>código</b>	691634	<b>referencia</b>	623.002.00 623.002.15
<b>descripción</b>	escuadra de sujeción L 33mm An 14mm H 14mm inox		

para cocina vitrocerámica

recambios y accesorios



1

<b>código</b>	694978	<b>referencia</b>	256.424.00
<b>descripción</b>	kit de sujeción		

encimeras vitrocerámicas

encimeras vitrocerámicas completas



1

<b>código</b>	416528	<b>referencia</b>	61170100
<b>descripción</b>	encimera vitrocerámica completo		
<b>Para modelos:</b>	65/40PVE, 70/40PVE		



1

<b>código</b>	416530	<b>referencia</b>	91120000
<b>descripción</b>	encimera vitrocerámica completo		



1

<b>código</b>	416531	<b>referencia</b>	91120100
<b>descripción</b>	encimera vitrocerámica completo		



1

<b>código</b>	416529	<b>referencia</b>	61170200
<b>descripción</b>	encimera vitrocerámica L 700mm An 650mm H 100mm completo		
<b>Para modelos:</b>	65/70PVE, 70/70CFVE, 70/70PVE		

para freidoras

recambios y accesorios



1

<b>código</b>	692886	<b>referencia</b>	6211992.00 6211992.15
<b>descripción</b>	chapa protectora cubierta para freidora L 210mm An 60mm H 38mm pos. de montaje resistencia		



1

<b>código</b>	692778	<b>referencia</b>	611.042.00
<b>descripción</b>	cubierta para soporte resistencia para freidora L 64mm An 56mm H 80mm pos. de montaje derecho		



1

<b>código</b>	692810	<b>referencia</b>	256.420.00
<b>descripción</b>	cubierta para soporte resistencia para freidora L 64mm An 56mm H 80mm pos. de montaje izquierdo		



1

<b>código</b>	692796	<b>referencia</b>	256.431.00
<b>descripción</b>	kit de sujeción hexagonal L 31mm rosca M5		

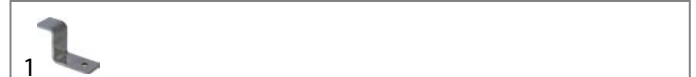

1

<b>código</b>	691249	<b>referencia</b>	62302700
<b>descripción</b>	palanca		
<b>Para modelos:</b>	60/30BME, 60/30CPE, 60/60BME, 60/60CPE, 60/60FRE, 60/60FRG, 65/40BME, 65/70BME, 65/70FRE, 70/40BME		



1

<b>código</b>	514447	<b>referencia</b>	623.201.00
<b>descripción</b>	palanca L 42mm An 15mm espesor 2mm H 25mm		



1

<b>código</b>	692795	<b>referencia</b>	941.130.00
<b>descripción</b>	placa de sujeción L 35mm An 10mm H 8mm M5 distancia de sujeción 17mm		



1

<b>código</b>	691633	<b>referencia</b>	611.038.00
<b>descripción</b>	soporte resistencia para freidora		

cajas y paneles frontales



1

<b>código</b>	691634	<b>referencia</b>	623.002.00 623.002.15
<b>descripción</b>	escuadra de sujeción L 33mm An 14mm H 14mm inox		

imanes de puerta



1

<b>código</b>	692889	<b>referencia</b>	984.006.00
<b>descripción</b>	imán de puerta H 6mm ø 20mm M5 rosca L 15mm		

otros



1

<b>código</b>	692776	<b>referencia</b>	983.009.00
<b>descripción</b>	estribo de retención para resistencia		

para planchas grill

recambios y accesorios



1

<b>código</b>	692779	<b>referencia</b>	631.175.00
<b>descripción</b>	empalme de desagüe para plancha grill ø 45mm L 60mm An 85mm distancia de sujeción 65mm		



1

<b>código</b>	692805	<b>referencia</b>	683.028.00
<b>descripción</b>	gancho para placa radiante L 360mm		



1

<b>código</b>	692889	<b>referencia</b>	984.006.00
<b>descripción</b>	imán de puerta H 6mm ø 20mm M5 rosca L 15mm		



1

<b>código</b>	692795	<b>referencia</b>	941.130.00
<b>descripción</b>	placa de sujeción L 35mm An 10mm H 8mm M5 distancia de sujeción 17mm		

cajas y paneles frontales



1

<b>código</b>	691634	<b>referencia</b>	623.002.00 623.002.15
<b>descripción</b>	escuadra de sujeción L 33mm An 14mm H 14mm inox		

cubetas



1	<b>código</b>	696805	<b>referencia</b>	6111127.13
	<b>descripción</b>	bandeja colector de grasa para plancha grill L 175mm An 185mm H 110mm		



1	<b>código</b>	696811	<b>referencia</b>	6111249.00
	<b>descripción</b>	bandeja colector de grasa para plancha grill L 270mm An 205mm H 110mm		

tapón de salida



1	<b>código</b>	691250	<b>referencia</b>	641.023.00
	<b>descripción</b>	tapón para plancha grill ø 30mm		

para sartén basculante

recambios y accesorios



1	<b>código</b>	514518	<b>referencia</b>	951.069.00
	<b>descripción</b>	arandela ø 17.5mm plástico		



1	<b>código</b>	692777	<b>referencia</b>	941.165.00
	<b>descripción</b>	casquillo distanciador espesor 2.3mm int.ø 10mm ø ext. 15mm H 19mm		



1	<b>código</b>	551432	<b>referencia</b>	561.012.00
	<b>descripción</b>	clema plástico		



1	<b>código</b>	699450	<b>referencia</b>	256.460.00
	<b>descripción</b>	kit de sujeción para bisagra		



1	<b>código</b>	699597	<b>referencia</b>	256.461.00
	<b>descripción</b>	kit de sujeción para bisagra para tapa EC 13		



1	<b>código</b>	699598	<b>referencia</b>	941.154.00
	<b>descripción</b>	perno L 24mm ø 14mm para sartén basculante		



1	<b>código</b>	694964	<b>referencia</b>	941.164.00
	<b>descripción</b>	perno L 78mm ø 10mm acero inoxidable		

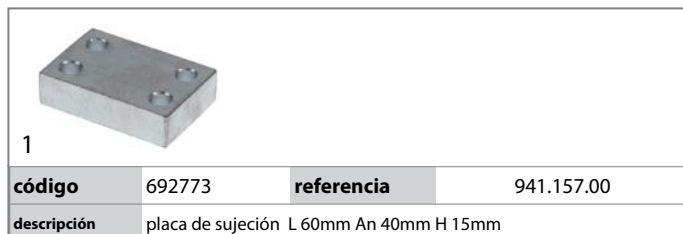

## cajas y paneles frontales



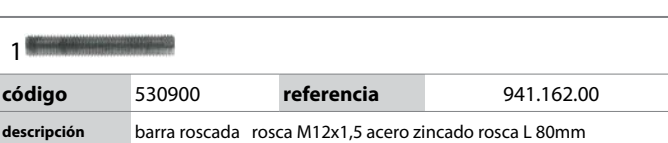
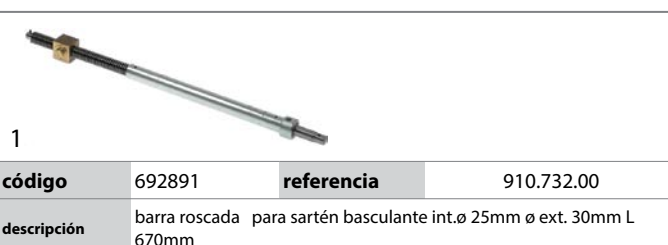
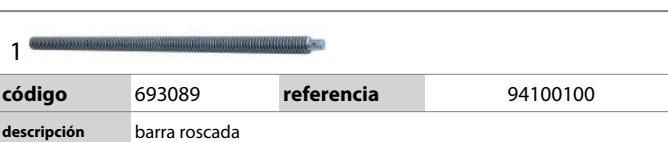
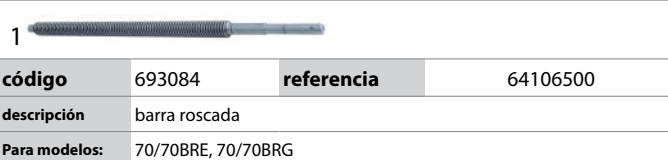

## tornillos sin fin









			
1			
<b>código</b>	693083	<b>referencia</b>	64106600
<b>descripción</b>	bloque con rosca		
<b>Para modelos:</b>	70/70BRE, 70/70BREM, 70/70BRG, 70/70BRGM		

			
1			
<b>código</b>	693085	<b>referencia</b>	64106700
<b>descripción</b>	cojinete		
<b>Para modelos:</b>	70/70BRE, 70/70BRG		

			
1			
<b>código</b>	692887	<b>referencia</b>	941.163.00
<b>descripción</b>	soporte de rodamiento bisagra para sartén basculante ø 20mm int.ø 15.5mm L 54mm		

			
1			
<b>código</b>	693091	<b>referencia</b>	94100700
<b>descripción</b>	soporte de rodamiento para sartén basculante		

otros

			
1			
<b>código</b>	691211	<b>referencia</b>	61140000
<b>descripción</b>	dispositivo basculante L 590mm para sartén basculante		

			
1			
<b>código</b>	692798	<b>referencia</b>	256.471.00
<b>descripción</b>	espárrago de fijación L 35mm ø 12mm con tuercas con disco sartén basculante EC 19		
<b>repuestos para</b>	692798		
	<b>código</b>	<b>referencia</b>	<b>692888</b> 941.181.00
	 espárrago de fijación L 35mm ø 12mm para sartén basculante EC 19		

			
1			
<b>código</b>	692888	<b>referencia</b>	941.181.00
<b>descripción</b>	espárrago de fijación L 35mm ø 12mm para sartén basculante EC 19		
<b>accesorios para</b>	692888		
	<b>código</b>	<b>referencia</b>	<b>692798</b> 256.471.00
	 espárrago de fijación L 35mm ø 12mm con tuercas con disco sartén basculante EC 19		

			
1			
<b>código</b>	523510	<b>referencia</b>	06501503500
<b>descripción</b>	rodamiento de bolas radial tipo 6202-2RS árbol ø 15mm ø ext. 35mm An 11mm con arandelas de junta cojinete ranurado DIN 625-1		
<b>Para modelos:</b>	70/70BRE, 70/70BRG		

para marmitas

recambios y accesorios

			
1			
<b>código</b>	692782	<b>referencia</b>	641.150.00
<b>descripción</b>	árbol para marmita L 285mm ø ext. 16mm		

			
1			
<b>código</b>	692797	<b>referencia</b>	941.138.00
<b>descripción</b>	casquillo para marmita ø 39mm L 55mm		

			
1			
<b>código</b>	514528	<b>referencia</b>	941.137.00
<b>descripción</b>	casquillo para marmita tapa ø 39mm int.ø 16mm H 12mm		

1

<b>código</b>	692783	<b>referencia</b>	941.139.15
<b>descripción</b>	cojinete de ajuste para marmita ø 40/20mm L 80mm		



1

<b>código</b>	692787	<b>referencia</b>	631.195.00
<b>descripción</b>	pieza roscada latón L 160mm int.ø 34mm 1 1/2"		



1

<b>código</b>	692801	<b>referencia</b>	931.213.00
<b>descripción</b>	pieza roscada para grifo de vaciado L 140mm rosca 2"		



1

<b>código</b>	514517	<b>referencia</b>	641.149.00
<b>descripción</b>	soporte para marmita		

filtros



1

<b>código</b>	514521	<b>referencia</b>	611.373.00
<b>descripción</b>	filtro de desagüe para marmita L 145mm An 75mm		

otros



1

<b>código</b>	542398	<b>referencia</b>	678.082.00
<b>descripción</b>	entrada agua para marmita fijado		



1

<b>código</b>	514519	<b>referencia</b>	678.087.00
<b>descripción</b>	estribo de cierre para marmita con tornillo de retención		

para grill piedra volcánica



1

<b>código</b>	692892	<b>referencia</b>	9221341.00
<b>descripción</b>	bandeja colectora de grasa L 750mm An 157mm H 22mm		



1

<b>código</b>	692889	<b>referencia</b>	984.006.00
<b>descripción</b>	imán de puerta H 6mm ø 20mm M5 rosca L 15mm		



1

<b>código</b>	692809	<b>referencia</b>	512.002.00
<b>descripción</b>	mirilla medida 35x35 2 lengüeta de sujeción para grill de piedra volcánica		

para elementos neutros

puertas



1

<b>código</b>	692889	<b>referencia</b>	984.006.00
<b>descripción</b>	imán de puerta H 6mm ø 20mm M5 rosca L 15mm		

para cuecepastas

recambios y accesorios



1

<b>código</b>	693080	<b>referencia</b>	61157600
<b>descripción</b>	alargador de eje		
<b>Para modelos:</b>	70/70CPE, 70/70CPG		



1

<b>código</b>	699392	<b>referencia</b>	256.216.00
<b>descripción</b>	bisagra 1 par para puerta		



1

<b>código</b>	692889	<b>referencia</b>	984.006.00
<b>descripción</b>	imán de puerta H 6mm ø 20mm M5 rosca L 15mm		



1

<b>código</b>	692796	<b>referencia</b>	256.431.00
<b>descripción</b>	kit de sujeción hexagonal L 31mm rosca M5		



1

<b>código</b>	692795	<b>referencia</b>	941.130.00
<b>descripción</b>	placa de sujeción L 35mm An 10mm H 8mm M5 distancia de sujeción 17mm		



1

<b>código</b>	542393	<b>referencia</b>	256.313.00
<b>descripción</b>	tubo de entrada empalme 3/8" tubo ø 12mm altura total 67mm ángulo de rotación°		

para hornos

recambios y accesorios



1

<b>código</b>	692805	<b>referencia</b>	683.028.00
<b>descripción</b>	gancho para placa radiante L 360mm		



1

<b>código</b>	692889	<b>referencia</b>	984.006.00
<b>descripción</b>	imán de puerta H 6mm ø 20mm M5 rosca L 15mm		



1

<b>código</b>	692796	<b>referencia</b>	256.431.00
<b>descripción</b>	kit de sujeción hexagonal L 31mm rosca M5		



1

<b>código</b>	692795	<b>referencia</b>	941.130.00
<b>descripción</b>	placa de sujeción L 35mm An 10mm H 8mm M5 distancia de sujeción 17mm		



1

<b>código</b>	692774	<b>referencia</b>	6221484.00
<b>descripción</b>	placa de sujeción L 60mm An 40mm H 1.5mm		

cajas y paneles frontales



1

<b>código</b>	691640	<b>referencia</b>	60036540
<b>descripción</b>	barra de fijación L 573mm An 7mm H 13.5mm para MODULAR		



1

<b>código</b>	691634	<b>referencia</b>	623.002.00 623.002.15
<b>descripción</b>	escuadra de sujeción L 33mm An 14mm H 14mm inox		



otros



1

<b>código</b>	699368	<b>referencia</b>	935.045.13
<b>descripción</b>	placa inferior L 640mm An 425mm H 5mm inox		



1

<b>código</b>	696806	<b>referencia</b>	256.425.00
<b>descripción</b>	soporte chapa para resistencia L 372mm An 180mm H 25mm		

para lavavajillas

componentes de salida/aspiración

MODULAR

cuerpo de salida/aspiración



1

<b>código</b>	511918	<b>referencia</b>	451.025.00
<b>descripción</b>	cuerpo de aspiración		

repuestos para 511918



<b>código</b>	511919	<b>referencia</b>	451.022.01 451.022.14
<b>descripción</b>	tuerca de apriete rápido		

filtros



1

<b>código</b>	507378	<b>referencia</b>	411.073.00
<b>descripción</b>	filtro plano L 230mm An 200mm pos. de montaje atrás		



1

<b>código</b>	507379	<b>referencia</b>	412.055.14
<b>descripción</b>	filtro redondo aspiración ø 132mm H 77mm acero inoxidable		



1

<b>código</b>	507377	<b>referencia</b>	411.087.00
<b>descripción</b>	filtro redondo aspiración ø 85mm H 50mm acero inoxidable		



1

<b>código</b>	507380	<b>referencia</b>	411.088.00
<b>descripción</b>	filtro redondo aspiración ø 85mm H 80mm		

tubos de rebose



1

<b>código</b>	696593	<b>referencia</b>	410.283.00
<b>descripción</b>	tubo de reboso L 195mm ø 32mm		



contenedores

recipientes de sal



1	<b>código</b>	510929	<b>referencia</b>	130518
	<b>descripción</b>	recipiente de sal ø 120mm H 117mm tubo ø 10mm montaje ø 70mm altura total 157mm		
	<b>repuestos para</b>	510929		
	<b>código</b>	506015	<b>referencia</b>	—
	<b>descripción</b>	junta tórica EPDM espesor 3.53mm int.ø 39.69mm UE 1 pzs		
	<b>código</b>	510018	<b>referencia</b>	—
	<b>descripción</b>	tuerca ø 92mm H 10.5mm para contenedor de sal int.ø 64mm		
	<b>código</b>	524177	<b>referencia</b>	—
	<b>descripción</b>	tapa ø 69mm H 20mm para contenedor de sal int.ø 50mm		
	<b>accesorios para</b>	510929		
	<b>código</b>	510071	<b>referencia</b>	—
	<b>descripción</b>	junta plana goma ø ext. 81mm int.ø 68mm espesor 3mm para contenedor de sal UE 1 pzs		
	<b>código</b>	510654	<b>referencia</b>	—
	<b>descripción</b>	junta H 6mm D1 ø 82mm D2 ø 68mm		
	<b>código</b>	510883	<b>referencia</b>	—
	<b>descripción</b>	junta goma ø ext. 86mm int.ø 66mm espesor 2mm para contenedor de sal UE 1 pzs		

mecanismos de capota para lavavajillas

pernos



1	<b>código</b>	510793	<b>referencia</b>	441.079.00
	<b>descripción</b>	perno roscado ø ext. 10mm L 33mm rosca M6		

muelles



1	<b>código</b>	519403	<b>referencia</b>	260.014.00
	<b>descripción</b>	resorte mecanismo de campana L 475mm ø 20mm		

varillaje



1	<b>código</b>	510708	<b>referencia</b>	412.130.00
	<b>descripción</b>	varillaje L 270mm para lavavajillas mecanismo de campana		



1	<b>código</b>	510689	<b>referencia</b>	412.078.00
	<b>descripción</b>	varillaje L 530mm para lavavajillas mecanismo de campana		

anillos de fricción



1	<b>código</b>	510796	<b>referencia</b>	451.024.00
	<b>descripción</b>	anillo deslizante para lavavajillas ø ext. 19mm int.ø 12mm espesor 1.5mm		

ruedas de rodadura



1	<b>código</b>	510795	<b>referencia</b>	451.079.00
	<b>descripción</b>	rueda de rodadura ø 36mm H 19mm para mecanismos de capota plástico gris agujero ø 10mm		

cámaras de aire

cámaras de aire

 <p>1</p>			
<b>código</b>	518200	<b>referencia</b>	451.059.00
<b>descripción</b>	cámara de aire ø 34mm H 78mm tubo ø 6mm plástico		
<b>repuestos para</b>	518200		
	<b>código</b>	504618	<b>referencia</b> —
	junta tórica EPDM espesor 2.62mm int.ø 15.54mm UE 1 pzs		
	<b>código</b>	510075	<b>referencia</b> —
	junta plana goma ø ext. 22mm int.ø 13mm espesor 1.5mm UE 1 pzs		
	<b>código</b>	510106	<b>referencia</b> —
	empalme de tubo para cámara de aire		

 <p>1</p>			
<b>código</b>	510653	<b>referencia</b>	451.036.00
<b>descripción</b>	cámara de aire ø 34mm H 95mm tubo ø 6mm plástico		

bloqueos antirretorno

bloqueos antirretorno

 <p>1</p>			
<b>código</b>	506210	<b>referencia</b>	451.033.00
<b>descripción</b>	bloqueo antirretorno lavavajillas		

macánica de puertas

muelles

resortes de tracción

 <p>1</p>			
<b>código</b>	519394	<b>referencia</b>	260.017.00
<b>descripción</b>	muelle de tracción ø 19mm L1 230mm		

 <p>1</p>			
<b>código</b>	519400	<b>referencia</b>	260.012.00
<b>descripción</b>	muelle de tracción ø 19mm L1 300mm		

 <p>1 imagen no disponible</p>			
<b>código</b>	519404	<b>referencia</b>	260.018.00
<b>descripción</b>	resorte L 255mm ø 19mm		

varillaje

 <p>1</p>			
<b>código</b>	518591	<b>referencia</b>	412.094.00
<b>descripción</b>	barra de tracción L 215mm ø 5mm		

placas de fricción

 <p>1</p>			
<b>código</b>	518590	<b>referencia</b>	451.091.00
<b>descripción</b>	placa de fricción		

bisagras

 <p>1 imagen no disponible</p>			
<b>código</b>	519401	<b>referencia</b>	412.038.00
<b>descripción</b>	bisagra pos. de montaje izquierdo		

## topes de puerta



1

<b>código</b>	510798	<b>referencia</b>	451.077.00
<b>descripción</b>	tope de puerta redondo ø 30mm H 11mm		

## uniones roscadas



1

<b>código</b>	511919	<b>referencia</b>	451.022.01 451.022.14
<b>descripción</b>	tuerca de apriete rápido		

## sistemas de lavado y aclarado



1

<b>código</b>	510796	<b>referencia</b>	451.024.00
<b>descripción</b>	anillo deslizante para lavavajillas ø ext. 19mm int.ø 12mm espesor 1.5mm		



1

<b>código</b>	510794	<b>referencia</b>	441.040.00
<b>descripción</b>	boquilla de aclarado H 11.6mm rosca M6 EC 8		



1

<b>código</b>	524653	<b>referencia</b>	411.049.00
<b>descripción</b>	disco de reducción ø ext. 90mm int.ø 16mm		



1

<b>código</b>	524654	<b>referencia</b>	441.041.00
<b>descripción</b>	perno de aclarado pos. de montaje arriba ø 16mm H 61mm rosca M12x1		



1

<b>código</b>	510797	<b>referencia</b>	412.173.00
<b>descripción</b>	tubo de lavado apto para MARELS, MODULAR		

## para wok



1

<b>código</b>	694580	<b>referencia</b>	955.016.00
<b>descripción</b>	cuenco para Wok para wok de inducción ø 310mm H 69mm Ceran		

## pomos

## pomos personalizados para fabricantes

## MODULAR

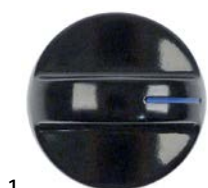

1

<b>código</b>	111798	<b>referencia</b>	451.070.00
<b>descripción</b>	pomo eje 5x4 apto para MARELS, MODULAR		



1

<b>código</b>	110019	<b>referencia</b>	61202800
<b>descripción</b>	pomo estela Min/Max T máx°C ø 62mm eje ø 6x4,6mm parte plana arriba negro		
<b>Para modelos:</b>	60/30CPE, 65/40PVE, 65/70PVE		



1

<b>código</b>	110015	<b>referencia</b>	61200100
<b>descripción</b>	pomo grifo de gas con llama piloto T máx°C ø 62mm eje ø 8x6,5mm parte plana arriba negro		
<b>Para modelos:</b>	60/30FTG, 60/30FTGR, 60/60FTG, 60/60FTRG, 60/60FTRRG, 65/110TPFG, 65/40FTG, 65/40FTRG, 65/40GRG, 65/40PG-40P, 65/70FTG, 65/70FTRG, 65/70GRG, 65/70GRL, 65/70TPFG, 65/70TPG		



			
1			
<b>código</b>	110672	<b>referencia</b>	61200000
<b>descripción</b>	pomo grifo de gas sin llama piloto T máx°C°C ø 62mm eje ø 8x6,5mm parte plana arriba negro		
<b>Para modelos:</b>	60/60CFG, 60/60CFGE, 65/110CFG, 65/110CFGE, 65/110CFGG, 65/110TPFG, 65/40PCG, 65/70CFG, 65/70PCG, CEG110, CEG70		

			
1			
<b>código</b>	110688	<b>referencia</b>	61203100
<b>descripción</b>	pomo termostato de gas ø 62mm eje ø 8x6,5mm parte plana arriba negro		
<b>Para modelos:</b>	60/30FTG-CR, 60/60FTG-CR, 60/60FTRG-CR, 60/60FTRRG-CR		

			
1			
<b>código</b>	110678	<b>referencia</b>	61204400
<b>descripción</b>	pomo horno ø 62mm eje ø 6x4,6mm parte plana arriba negro		
<b>Para modelos:</b>	60/60CFE, 60/60CFGE		

			
1			
<b>código</b>	110683	<b>referencia</b>	61200800
<b>descripción</b>	pomo termostato de gas T máx 300°C ø 62mm eje ø 8x6,5mm parte plana arriba negro margen de trabajo 150-300°C		
<b>Para modelos:</b>	65/110CFG, 65/110CFGG, 65/110TPFG, 65/70CFG, 65/70TPFG		

			
1			
<b>código</b>	110691	<b>referencia</b>	61201500
<b>descripción</b>	pomo interruptor 4 posiciones ø 62mm eje ø 6x4,6mm parte plana arriba negro		
<b>Para modelos:</b>	60/60CPE		

			
1			
<b>código</b>	110673	<b>referencia</b>	61201200
<b>descripción</b>	pomo termostato T máx 110°C ø 62mm eje ø 6x4,6mm parte plana arriba negro margen de trabajo 0-110°C		
<b>Para modelos:</b>	65/80BFE, 65/80TFE		

			
1			
<b>código</b>	110675	<b>referencia</b>	61200200
<b>descripción</b>	pomo interruptor 7 posiciones T máx°C°C ø 62mm eje ø 6x4,6mm parte plana arriba negro		
<b>Para modelos:</b>	60/30PCE, 60/60CFE, 60/60PCE, 65/40PCE, 65/70CFE, 65/70PCE		

			
1			
<b>código</b>	110699	<b>referencia</b>	61200400
<b>descripción</b>	pomo termostato T máx 180°C ø 62mm eje ø 6x4,6mm parte plana arriba negro margen de trabajo 100-180°C ángulo de rotación 270°		
<b>Para modelos:</b>	60/30FRE, 60/60FRE, 65/40FRE, 65/70FRE		

			
1			
<b>código</b>	110717	<b>referencia</b>	61201000
<b>descripción</b>	pomo interruptor marca cero ø 62mm eje ø 6x4,6mm parte plana arriba negro		
<b>Para modelos:</b>	60/30SPE, 65/40SPE		

			
1			
<b>código</b>	110682	<b>referencia</b>	61204200
<b>descripción</b>	pomo termostato T máx 270°C ø 62mm eje ø 8x6,5mm parte plana arriba negro margen de trabajo 100-270°C		
<b>Para modelos:</b>	60/60CFG, 60/60CFGE		



1

<b>código</b>	110685	<b>referencia</b>	61200300
<b>descripción</b>	pomo termostato T máx 300°C ø 62mm eje ø 6x4,6mm parte plana arriba negro margen de trabajo 50-300°C ángulo de rotación 270°		
<b>Para modelos:</b>	60/30FTE, 60/30FTE-CR, 60/30FTRE, 60/30FTRE-CR, 60/60FTE, 60/60FTE-CR, 60/60FTRE, 60/60FTRE-CR, 60/60FTRRE, 60/60FTRRE-CR, 65/110CFGE, 65/40FTE, 65/40FTRE, 65/70CFE, 65/70FTE, 65/70FTRE, 65/70FTRRE, 65/80BFE, 65/80TFE		



1

<b>código</b>	110016	<b>referencia</b>	61201700
<b>descripción</b>	pomo grifo de gas con llama piloto T máx°C°C ø 72mm eje ø 8x6,5mm parte plana arriba negro		
<b>Para modelos:</b>	70/110CFG, 70/110CFGE, 70/110PCG, 70/110TPFG, 70/40CPG, 70/40FTG, 70/40FTGS, 70/40FTRG, 70/40GRG, 70/40GRL, 70/40PCG, 70/70CFG, 70/70CFGE, 70/70CPG, 70/70FTG, 70/70FTGS, 70/70FTRG, 70/70FTRRG, 70/70GRG, 70/70GRL, 70/70K, 70/70PCG, 70/70TPFG, 70/70TPG		



1

<b>código</b>	110694	<b>referencia</b>	61200500
<b>descripción</b>	pomo termostato T máx 90°C ø 62mm eje ø 6x4,6mm parte plana arriba negro margen de trabajo 30-90°C ángulo de rotación 270°		
<b>Para modelos:</b>	60/30BME, 60/60BME, 65/40BME, 65/70BME		



1

<b>código</b>	112768	<b>referencia</b>	612.016.00
<b>descripción</b>	pomo grifo de gas sin llama piloto ø 72mm eje ø 8x6,5mm parte plana arriba negro		



1

<b>código</b>	112847	<b>referencia</b>	651.059.00
<b>descripción</b>	pomo interruptor marca cero ø 72mm eje ø 8x6,5mm parte plana arriba rojo		



1

<b>código</b>	110692	<b>referencia</b>	61202400
<b>descripción</b>	pomo interruptor 4 posiciones T máx°C°C ø 72mm eje ø 6x4,6mm parte plana arriba negro		
<b>Para modelos:</b>	60/60FRG, 70/40CPE, 70/70CPE, 70/70PEI		



1

<b>código</b>	110679	<b>referencia</b>	61202600
<b>descripción</b>	pomo estela Min/Max ø 72mm eje ø 6x4,6mm parte plana arriba negro		
<b>Para modelos:</b>	70/40PVE, 70/70CFVE, 70/70PVE		



1

<b>código</b>	110676	<b>referencia</b>	61201800
<b>descripción</b>	pomo interruptor 7 posiciones T máx°C°C ø 72mm eje ø 6x4,6mm parte plana arriba negro		
<b>Para modelos:</b>	70/40PCE, 70/40PCEQ, 70/70CFE, 70/70CFEQ, 70/70PCE, 70/70PCEQ		



1

<b>código</b>	110735	<b>referencia</b>	61202900alt
<b>descripción</b>	pomo grifo de gas con llama piloto ø 72mm eje ø 10x8mm parte plana arriba negro		



1

<b>código</b>	110928	<b>referencia</b>	61202300
<b>descripción</b>	pomo interruptor marca cero ø 72mm eje ø 6x4,6mm parte plana arriba plata		
<b>Para modelos:</b>	70/40SPE		





			
1			
<b>código</b>	110689	<b>referencia</b>	61203200
<b>descripción</b>	pomo termostato de gas $\varnothing$ 72mm eje $\varnothing$ 8x6,5mm parte plana arriba negro		
<b>Para modelos:</b>	70/70FTG-CR, 70/70FTRG-CR, 70/70FTRRG-CR		

			
1			
<b>código</b>	110684	<b>referencia</b>	61202200
<b>descripción</b>	pomo termostato de gas T máx 300°C $\varnothing$ 72mm eje $\varnothing$ 8x6,5mm parte plana arriba negro margen de trabajo 150-300°C		
<b>Para modelos:</b>	70/110CFG, 70/110TPFG, 70/70CFG, 70/70TPFG		

			
1			
<b>código</b>	110700	<b>referencia</b>	61202000
<b>descripción</b>	pomo termostato T máx 180°C $\varnothing$ 72mm eje $\varnothing$ 6x4,6mm parte plana arriba negro margen de trabajo 100-180°C ángulo de rotación 270°		
<b>Para modelos:</b>	70/40FRE10, 70/70FRE10		

			
1			
<b>código</b>	110686	<b>referencia</b>	61201900
<b>descripción</b>	pomo termostato T máx 300°C 50-300°C $\varnothing$ 72mm eje $\varnothing$ 6x4,6mm parte plana arriba negro margen de trabajo 50-300°C		
<b>Para modelos:</b>	70/110CFGE, 70/40FTE, 70/40FTE-CR, 70/40FTES, 70/40FTRE, 70/40FTRE-CR, 70/70BRE, 70/70BREM, 70/70CFE, 70/70CFEQ, 70/70CFGE, 70/70CFVE, 70/70FTE, 70/70FTE-CR, 70/70FTES, 70/70FTRE, 70/70FTRE-CR, 70/70FTRRE, 70/70FTRRE-CR		

			
1			
<b>código</b>	110695	<b>referencia</b>	61202100
<b>descripción</b>	pomo termostato T máx 90°C $\varnothing$ 72mm eje $\varnothing$ 6x4,6mm parte plana arriba negro margen de trabajo 30-90°C ángulo de rotación 270°		
<b>Para modelos:</b>	70/40BME, 70/70BME		

			
1			
<b>código</b>	111462	<b>referencia</b>	612.060.00 61202900
<b>descripción</b>	pomo grifo de gas con llama piloto T máx°C°C $\varnothing$ 72mm eje $\varnothing$ 10x8mm parte plana arriba plata		
<b>Para modelos:</b>	70/70PGI		

			
1			
<b>código</b>	112867	<b>referencia</b>	951.062.00
<b>descripción</b>	pomo $\varnothing$ 72mm eje $\varnothing$ 10x8mm parte plana arriba		

			
1			
<b>código</b>	112845	<b>referencia</b>	951.061.00
<b>descripción</b>	pomo T máx°C°C $\varnothing$ 72mm eje $\varnothing$ 10x8mm parte plana arriba 6.5		

			
1			
<b>código</b>	110680	<b>referencia</b>	91200700
<b>descripción</b>	pomo estela Min/Max $\varnothing$ 82mm eje $\varnothing$ 6x4,6mm parte plana arriba negro		

			
1			
<b>código</b>	110736	<b>referencia</b>	91201200
<b>descripción</b>	pomo grifo de gas con llama piloto T máx°C°C $\varnothing$ 82mm eje $\varnothing$ 10x8mm parte plana arriba negro		



1

<b>código</b>	110674	<b>referencia</b>	91200300
<b>descripción</b>	pomo grifo de gas con llama piloto T máx°C°C ø 82mm eje ø 8x6,5mm parte plana arriba negro		



1

<b>código</b>	110733	<b>referencia</b>	91200900
<b>descripción</b>	pomo termostato T máx 180°C ø 82mm eje ø 6x4,6mm parte plana arriba negro margen de trabajo 100-180°C ángulo de rotación 270°		



1

<b>código</b>	110693	<b>referencia</b>	91200800
<b>descripción</b>	pomo interruptor 4 posiciones ø 82mm eje ø 6x4,6mm parte plana arriba negro		

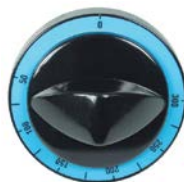

1

<b>código</b>	110687	<b>referencia</b>	91200500alt
<b>descripción</b>	pomo termostato T máx 300°C ø 82mm eje ø 6x4,6mm parte plana arriba negro margen de trabajo 50-300°C ángulo de rotación 270°		



1

<b>código</b>	110677	<b>referencia</b>	91201100
<b>descripción</b>	pomo interruptor 7 posiciones T máx°C°C ø 82mm eje ø 6x4,6mm parte plana arriba negro		



1

<b>código</b>	110696	<b>referencia</b>	91201000
<b>descripción</b>	pomo termostato T máx 90°C ø 82mm eje ø 6x4,6mm parte plana arriba negro margen de trabajo 30-90°C		



1

<b>código</b>	110698	<b>referencia</b>	91201300
<b>descripción</b>	pomo interruptor marca cero ø 82mm eje ø 6x4,6mm parte plana arriba negro		

argénteo



1

<b>código</b>	112839	<b>referencia</b>	951.059.00
<b>descripción</b>	pomo interruptor marca cero eje ø 6x4mm parte plana arriba cromo		



1

<b>código</b>	110681	<b>referencia</b>	91200400
<b>descripción</b>	pomo termostato de gas T máx°C°C ø 82mm eje ø 8x6,5mm parte plana arriba negro		



1

<b>código</b>	112849	<b>referencia</b>	951.060.00
<b>descripción</b>	pomo interruptor marca cero eje ø 8x7mm parte plana arriba cromo		

1

<b>código</b>	111454	<b>referencia</b>	91200500
<b>descripción</b>	pomo termostato margen de trabajo 50-300°C ø 82mm eje ø 6x4,6mm parte plana arriba plata ángulo de rotación 270°		



1

<b>código</b>	112837	<b>referencia</b>	910.167.00
<b>descripción</b>	símbolo para pomo calor inferior ø 95mm negro		



1

<b>código</b>	112848	<b>referencia</b>	256.235.00
<b>descripción</b>	kit de pomos interruptor marca cero eje ø 10x8mm parte plana arriba negro/argénteo para cocedora de pasta		



1

<b>código</b>	112850	<b>referencia</b>	910.168.00
<b>descripción</b>	símbolo para pomo calor superior ø 95mm negro		



1

<b>código</b>	112833	<b>referencia</b>	256.218.00
<b>descripción</b>	kit de pomos interruptor marca cero eje ø 8x6mm parte plana arriba negro/argénteo para plancha grill/horno		



1

<b>código</b>	112829	<b>referencia</b>	910.166.00
<b>descripción</b>	símbolo para pomo grifo de gas con llama piloto ø 95mm		



1

<b>código</b>	112838	<b>referencia</b>	256.234.00
<b>descripción</b>	pomo interruptor marca cero eje ø 6x4mm parte plana arriba negro/argénteo para cocedora de pasta		



1

<b>código</b>	112866	<b>referencia</b>	910.164.00
<b>descripción</b>	símbolo para pomo grifo de gas con llama piloto ø 95mm negro		



1

<b>código</b>	111914	<b>referencia</b>	M564010800
<b>descripción</b>	pomo termostato T máx 90°C ø 30mm eje ø 6x4,6mm parte plana arriba negro margen de trabajo 30-90°C		



1

<b>código</b>	112842	<b>referencia</b>	910.163.00
<b>descripción</b>	símbolo para pomo grifo de gas con llama piloto ø 96mm		



1

<b>código</b>	111915	<b>referencia</b>	M564001500
<b>descripción</b>	roseta ø 37mm pomo ø 30mm		



1

<b>código</b>	112821	<b>referencia</b>	910.165.00
<b>descripción</b>	símbolo para pomo grifo de gas con llama piloto T máx°C°C ø 95mm negro		



1

<b>código</b>	112830	<b>referencia</b>	910.172.00
<b>descripción</b>	símbolo para pomo regulador de energía 2 circuitos ø 95mm negro calor superior		



1

<b>código</b>	112864	<b>referencia</b>	910.193.00
<b>descripción</b>	símbolo para pomo horno RS/RI/RS+RI ø 95mm negro		



1

<b>código</b>	112822	<b>referencia</b>	910.171.00
<b>descripción</b>	símbolo para pomo regulador de energía 2 circuitos T máx°C ø 95mm negro calor inferior		



1

<b>código</b>	112844	<b>referencia</b>	910.169.00
<b>descripción</b>	símbolo para pomo interruptor 4 posiciones ø 96mm		



1

<b>código</b>	112836	<b>referencia</b>	910.230.00
<b>descripción</b>	símbolo para pomo regulador de energía ø 95mm negro calor superior/inferior		



1

<b>código</b>	112831	<b>referencia</b>	910.871.00
<b>descripción</b>	símbolo para pomo ø 95mm negro		



1

<b>código</b>	112843	<b>referencia</b>	910.187.00
<b>descripción</b>	símbolo para pomo termostato de gas T máx 185°C 100-185°C ø 96mm		



1

<b>código</b>	112841	<b>referencia</b>	910.551.00
<b>descripción</b>	símbolo para pomo ø 96mm		



1

<b>código</b>	112835	<b>referencia</b>	910.174.00
<b>descripción</b>	símbolo para pomo termostato T máx 180°C 100-180°C ø 95mm negro		



1

<b>código</b>	112828	<b>referencia</b>	910.229.00
<b>descripción</b>	símbolo para pomo termostato T máx 280°C 110-280°C ø 95mm negro		



1

<b>código</b>	112820	<b>referencia</b>	910.739.00
<b>descripción</b>	símbolo para pomo termostato T máx 285°C 100-285°C ø 95mm negro		



1

<b>código</b>	112840	<b>referencia</b>	910.175.00
<b>descripción</b>	símbolo para pomo termostato T máx 300°C 50-300°C ø 95mm negro		



1

<b>código</b>	112819	<b>referencia</b>	910.228.00
<b>descripción</b>	símbolo para pomo termostato T máx 300°C 95-300°C ø 95mm negro		



1

<b>código</b>	112865	<b>referencia</b>	910.170.00
<b>descripción</b>	símbolo para pomo termostato T máx 90°C 30-90°C ø 95mm negro		

accesorios

rosetas



1

<b>código</b>	111915	<b>referencia</b>	M564001500
<b>descripción</b>	roseta ø 37mm pomo ø 30mm		

manillas y volantes

volantes



1

<b>código</b>	691018	<b>referencia</b>	65101800
<b>descripción</b>	volante ø 150mm D1 ø 32mm taladro ø 15mm profundidad de taladro 22mm rosca M6 dist. del agujero 6mm ancho de ranuramm L1 20mm L2 45mm longitud de asidero 82mm con asidero abatible		
<b>Para modelos:</b>	70/70BRE, 70/70BRG		
<b>repuestos para</b>	691018		
	<b>código</b>	<b>referencia</b>	—
	690855		
<b>descripción</b>	mango abatible ø 25mm soporte ø 19mm árbol ø 8mm rosca M6 con árbol y pasador L 82mm		



1

<b>código</b>	694351	<b>referencia</b>	951.000.00
<b>descripción</b>	volante ø 200mm D1 ø 40mm taladro ø 18mm profundidad de taladro 23mm rosca M6 dist. del agujero 9mm ancho de ranuramm L1 40mm L2 60mm longitud de asidero 108mm con asidero abatible		





1

<b>código</b>	692430	<b>referencia</b>	SMB063600
<b>descripción</b>	volante ø 200mm D1 ø 50mm taladro ø 20mm rosca ancho de ranura 6mm profundidad de ranura 13mm distancia de sujeción 30mm L1 47mm L2 50mm longitud de asidero 90mm con asidero abatible		

## manillas cilíndricas

fijo



1

<b>código</b>	691314	<b>referencia</b>	65101200
<b>descripción</b>	manilla cilíndrica rosca M8 ø 28mm L 86mm		
<b>Para modelos:</b>	65/40GRL, 65/70GRL, 70/40GRL, 70/70GRL		

## asas de arco



1

<b>código</b>	502292	<b>referencia</b>	9211812.00
<b>descripción</b>	asa de arco L 230mm H 65mm distancia de sujeción 180mm para horno acero inoxidable		

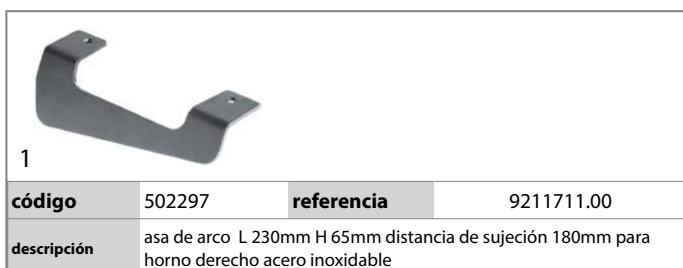

1

<b>código</b>	502297	<b>referencia</b>	9211711.00
<b>descripción</b>	asa de arco L 230mm H 65mm distancia de sujeción 180mm para horno derecho acero inoxidable		



1

<b>código</b>	692802	<b>referencia</b>	256.459.00
<b>descripción</b>	asa de arco L 245mm distancia de sujeción 224mm rosca M6 para sartén basculante ø 20mm con chapa de sujeción plata		

## sujeciones

### palanca de retención



1

<b>código</b>	514519	<b>referencia</b>	678.087.00
<b>descripción</b>	estribo de cierre para marmita con tornillo de retención		

## palancas

### con manilla



1

<b>código</b>	514529	<b>referencia</b>	256.310.00
<b>descripción</b>	manilla plástico/metal L 150mm para válvula An 120mm H 25mm asidero ø 28mm		

## cierres

### cierres angulares

#### retén



1

<b>código</b>	690487	<b>referencia</b>	RRC2211-02
<b>descripción</b>	retén H 41mm L 70mm An 21mm distancia de sujeción 40mm latón niquelado con rueda rodillo ø 8mm		



# bisagras

## bisagras de resorte

universal

INTERKLIMAT

bisagras

<b>código</b>	690622	<b>referencia</b>	71101000
<b>descripción</b>	bisagra a resorte serie 28L pos. de montaje izquierdo/derecho L 75mm An 25mm H 103mm A 13mm B 18mm medida de montaje 22x22mm soporte 7,5x7,5 aparatos de refrigeración		

<b>código</b>	690714	<b>referencia</b>	711.190.00
<b>descripción</b>	bisagra a resorte serie 28XC pos. de montaje izquierdo/derecho L 75mm An 25mm H 103mm A 8mm B 11mm soporte 7,5x7,5 aparatos de refrigeración distancia de sujeción 25mm		

## bisagras para hornos

<b>código</b>	690030	<b>referencia</b>	68402200
<b>descripción</b>	bisagra para horno distancia de sujeción 118mm orejas de fijación 13mm longitud de palanca 117mm distancia de ranura 10mm espesor de resorte 3.5mm posición fijación izquierdo/derecho longitud muelle 60mm L 155mm An 21mm		
<b>Para modelos:</b>	60/60CFE, 60/60CFG, 60/60CFGE		
<b>accesorios para</b>	690030		
	<b>código</b>	<b>referencia</b>	700003 68402300
	contrasorte L 110mm An 12mm distancia de sujeción 94mm		

<b>código</b>	700007	<b>referencia</b>	684.026.00 68401000
<b>descripción</b>	bisagra para horno distancia de sujeción 173mm distancia de sujeción 2 105mm orejas de fijación 14mm longitud de palanca 120mm distancia de ranura 11mm espesor de resorte 3.5mm posición fijación derecho longitud muelle 112mm An 25mm		
<b>Para modelos:</b>	65/110CFG, 65/110CFGE, 65/110TPFG, 65/70CFE, 65/70CFG, 65/70TPFG, 65/80BFE, 65/80TFE, 70/110CFG, 70/110CFGE, 70/110TPFG, 70/70CFE, 70/70CFE, 70/70CFE, 70/70CFG, 70/70CFGE, 70/70CFE, 70/70TPFG		
<b>accesorios para</b>	700007		
	<b>código</b>	<b>referencia</b>	700001 68401100
	contrasorte L 118mm An 17mm distancia de sujeción 94mm		

<b>código</b>	700006	<b>referencia</b>	684.027.00 68400900
<b>descripción</b>	bisagra para horno distancia de sujeción 173mm distancia de sujeción 2 105mm orejas de fijación 14mm longitud de palanca 120mm distancia de ranura 11mm espesor de resorte 3.5mm posición fijación izquierdo longitud muelle 112mm An 25mm		
<b>Para modelos:</b>	65/110CFG, 65/110CFGE, 65/110TPFG, 65/70CFE, 65/70CFG, 65/70TPFG, 65/80BFE, 65/80TFE, 70/110CFG, 70/110CFGE, 70/110TPFG, 70/70CFE, 70/70CFG, 70/70CFGE, 70/70TPFG		
<b>accesorios para</b>	700006		
	<b>código</b>	<b>referencia</b>	700001 68401100
	contrasorte L 118mm An 17mm distancia de sujeción 94mm		
	<b>código</b>	<b>referencia</b>	700007 68401000 684.026.00
	bisagra para horno distancia de sujeción 173mm distancia de sujeción 2 105mm orejas de fijación 14mm longitud de palanca 120mm distancia de ranura 11mm espesor de resorte 3.5mm posición fijación derecho longitud muelle 112mm An 25mm		



1

<b>código</b>	701621	<b>referencia</b>	684.030.00
<b>descripción</b>	bisagra para horno distancia de sujeción 173mm orejas de fijación 14mm longitud de palanca 115mm distancia de ranura 7mm espesor de resorte 3.8mm posición fijación izquierdo/derecho longitud muelle 110mm L 207mm An 25mm		

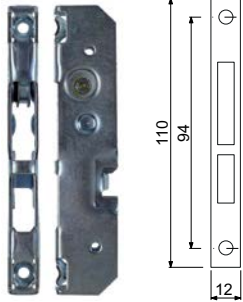

1

<b>código</b>	700003	<b>referencia</b>	68402300
<b>descripción</b>	contrasoporte L 110mm An 12mm distancia de sujeción 94mm		
<b>Para modelos:</b>	60/60CFE, 60/60CFG, 60/60CFGE		

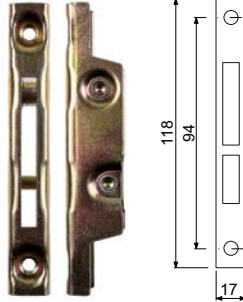

1

<b>código</b>	700001	<b>referencia</b>	68401100
<b>descripción</b>	contrasoporte L 118mm An 17mm distancia de sujeción 94mm		
<b>Para modelos:</b>	65/110CFG, 65/110CFGE, 65/110TPFG, 65/70CFE, 65/70CFG, 65/70TPFG, 65/80BFE, 65/80TFE		

soporte de puerta



1

<b>código</b>	519402	<b>referencia</b>	451.099.00
<b>descripción</b>	casquillo para bisagra de puerta batiente		

otros



1

<b>código</b>	519395	<b>referencia</b>	412.037.00
<b>descripción</b>	bisagra de puerta pos. de montaje derecho		

grifería para cocinas industriales  
grifos de caño

específico del fabricante

MODULAR



1

<b>código</b>	540776	<b>referencia</b>	67800100	
<b>descripción</b>	grifo de salida L 83mm sin asidero rosca 3/4" H eje L 9mm eje ø 10x7,3mm manilla M6			
<b>Para modelos:</b>	60/30BME, 60/30CPE, 60/30FRE, 60/30FRG, 60/60BME, 60/60CPE, 60/60FRE, 60/60FRG, 65/40BME, 65/40FRE, 65/40FRG, 65/70BME, 65/70FRE, 65/70FRG, 70/40BME, 70/70BME			
<b>repuestos para</b>	540776			
	<b>código</b>	532453	<b>referencia</b>	—
	junta tórica EPDM espesor 2.62mm int.ø 21.89mm UE 1 pzs			
<b>accesorios para</b>	540776			
	<b>código</b>	110734	<b>referencia</b>	—
	palanca para grifo de salida			
	<b>código</b>	514006	<b>referencia</b>	63100000
	tubo vaciado L 200mm rosca ø 22mm			
	<b>código</b>	514217	<b>referencia</b>	—
	manilla para grifo de salida			
	<b>código</b>	540651	<b>referencia</b>	—
	tubo vaciado longitud total 210mm eje ø 22mm			
	<b>código</b>	540734	<b>referencia</b>	—
	tubo vaciado rosca			
	<b>código</b>	693082	<b>referencia</b>	62302400
	manilla rosca			

1 

<b>código</b>	693082	<b>referencia</b>	62302400
<b>descripción</b>	manilla rosca		
<b>Para modelos:</b>	60/30FRE, 60/30FRG, 60/60FRE, 60/60FRG, 65/40FRE, 65/40FRG, 65/70FRE, 65/70FRG		

1 

<b>código</b>	514006	<b>referencia</b>	63100000
<b>descripción</b>	tubo vaciado L 200mm rosca $\varnothing$ 22mm		
<b>Para modelos:</b>	60/30BME, 60/30CPE, 60/30FRE, 60/30FRG, 60/60BME, 60/60CPE, 60/60FRE, 60/60FRG, 65/40BME, 65/40FRE, 65/70BME, 65/70FRE, 70/40BME, 70/70BME		

## aireadores y purgadores

1 

<b>código</b>	540827	<b>referencia</b>	67802300
<b>descripción</b>	aireador/purgador rosca 3/4" M cromado L 45mm $\varnothing$ 36mm		
<b>Para modelos:</b>	70/70PEI, 70/70PGI		

1 

<b>código</b>	542408	<b>referencia</b>	256.334.00
<b>descripción</b>	aireador/purgador rosca 3/8" M EC 24 cromado con adaptador para marmita L 37mm		
<b>repuestos para</b>	542408		
	<b>código</b>	540825	<b>referencia</b> —
	aireador/purgador rosca 3/8" M EC 24 cromado L 37mm		

## bisagras de tapa

### MODULAR

### bisagras de tapa

1 

<b>código</b>	514520	<b>referencia</b>	6111636.00
<b>descripción</b>	bisagra de tapa L 250mm int. $\varnothing$ 40mm $\varnothing$ ext. 42mm radio de tapa 215mm		

## piezas de repuesto

1 

<b>código</b>	692797	<b>referencia</b>	941.138.00
<b>descripción</b>	casquillo para marmita $\varnothing$ 39mm L 55mm		

1 

<b>código</b>	692783	<b>referencia</b>	941.139.15
<b>descripción</b>	cojinete de ajuste para marmita $\varnothing$ 40/20mm L 80mm		

## cierres de tapa

1 

<b>código</b>	514519	<b>referencia</b>	678.087.00
<b>descripción</b>	estribo de cierre para marmita con tornillo de retención		

grifos de vaciado



latón

grifos de vaciado





<b>código</b>	541672	<b>referencia</b>	678.086.00
<b>descripción</b>	grifo de vaciado 1 1/2" H cierre cónico A 85mm B1 58mm B2 126mm		
<b>repuestos para</b>	541672		
	<b>código</b>	540213	<b>referencia</b> —
	manilla int.ø 5mm L 117mm		
	<b>código</b>	540956	<b>referencia</b> —
	junta para grifo de vaciado ø tubo 46mm int.ø 38mm H 2mm		
<b>accesorios para</b>	541672		
	<b>código</b>	510404	<b>referencia</b> 953.031.00
	junta plana fibra ø ext. 44mm int.ø 34mm espesor 2mm UE 1 pzs		
	<b>código</b>	890116	<b>referencia</b> —
	grasa para grifería FERMIT GLISSA tubo 60g -20 a +140°C homologación corresponde a la recomendación KTW		
	<b>código</b>	890118	<b>referencia</b> —
	grasa para grifería FERMIT GLISSA toma 1000g -20 a +140°C homologación corresponde a la recomendación KTW		
	<b>código</b>	890119	<b>referencia</b> —
	grasa para grifería FERMIT GLISSA tubo 30g -20 a +140°C homologación corresponde a la recomendación KTW		



<b>código</b>	540275	<b>referencia</b>	67805100 S0102000003
<b>descripción</b>	grifo de vaciado 2" H con tuerca de racor A 90mm B 151mm B1 80mm latón cromado		
<b>repuestos para</b>	540275		
	<b>código</b>	540214	<b>referencia</b> —
	manilla int.ø 6mm L 145mm		
<b>accesorios para</b>	540275		
	<b>código</b>	529484	<b>referencia</b> 953.030.00
	junta plana fibra ø ext. 58mm int.ø 50mm espesor 2mm UE 1 pzs		
	<b>código</b>	542448	<b>referencia</b> —
	junta silicona 60x49x2 para grifo de vaciado 2"		



<b>código</b>	540276	<b>referencia</b>	67805800
<b>descripción</b>	grifo de vaciado empalme con tuerca de racor rosca 1 1/2"		
<b>Para modelos:</b>	70/70PEI, 70/70PGI		
<b>repuestos para</b>	540276		
	<b>código</b>	532374	<b>referencia</b> —
	junta tórica silicona espesor 5.34mm int.ø 43.82mm UE 10 pzs		
<b>accesorios para</b>	540276		
	<b>código</b>	514251	<b>referencia</b> —
	junta fibra ø ext. 46mm int.ø 38mm espesor 2mm UE 1 pzs		

grifos de prueba

grifos de prueba



<b>código</b>	540818	<b>referencia</b>	67803100
<b>descripción</b>	grifo de prueba rosca 1/2" M An 88mm B1 38mm		
<b>Para modelos:</b>	70/70PEI, 70/70PGI		



<b>código</b>	542396	<b>referencia</b>	678.079.00
<b>descripción</b>	grifo de prueba rosca 3/8" H An 78mm B1 22mm ø cabezal 45mm espesor cabezal 18mm		



grifos de seguridad

accesorios



1			
<b>código</b>	540817	<b>referencia</b>	67802700
<b>descripción</b>	soporte para grifería rosca 1/2" M apto para manómetro		



1			
<b>código</b>	540821	<b>referencia</b>	67804800
<b>descripción</b>	soporte para grifería rosca 1/4"		



1			
<b>código</b>	540822	<b>referencia</b>	67804100
<b>descripción</b>	soporte para grifería rosca 3/4"		
<b>Para modelos:</b>	70/70PEI, 70/70PGI		



1			
<b>código</b>	540835	<b>referencia</b>	67805400
<b>descripción</b>	tapa roscada rosca 3/8"		

<b>repuestos para</b>	540835		
	<b>código</b>	513016	<b>referencia</b>
			—
	junta tórica EPDM espesor 3.53mm int.ø 26.58mm UE 1 pzs		

<b>accesorios para</b>	540835		
	<b>código</b>	513016	<b>referencia</b>
			—
	junta tórica EPDM espesor 3.53mm int.ø 26.58mm UE 1 pzs		



1			
<b>código</b>	540833	<b>referencia</b>	67802800
<b>descripción</b>	tapa roscada rosca 3/8"		
<b>Para modelos:</b>	70/70PEI, 70/70PGI		



1			
<b>código</b>	540828	<b>referencia</b>	67802500
<b>descripción</b>	sifón manómetro rosca 3/8"		

válvulas de seguridad



1			
<b>código</b>	514415	<b>referencia</b>	678.052.00
<b>descripción</b>	válvula de seguridad para marmita rosca M33		



1			
<b>código</b>	514121	<b>referencia</b>	678.049.00 679.049.00
<b>descripción</b>	válvula de seguridad presión de intervención 0.5bar con homologación CE M88 rosca 1/4"		

filtros

filtros de grasa

filtros de grasa



1			
<b>código</b>	970962	<b>referencia</b>	643.007.00
<b>descripción</b>	filtro de grasa An 270mm L 270mm espesor 12mm para aparato de inducción		

## pies para aparatos y tapas terminales

### pies para aparatos

#### con placa de sujeción



1

<b>código</b>	701616	<b>referencia</b>	912.090.14
<b>descripción</b>	pie de aparato tubo ø 64mm dimensiones de la placa 74x74mm dist. del agujero 56x56mm H 130-190mm inox medida 2" UE 1 pzs		

### pies enroscables



1

<b>código</b>	692781	<b>referencia</b>	951.083.00
<b>descripción</b>	pie de aparato rosca M8 rosca L 54mm ø 25mm H 11mm UE 1 pzs		

## cestos

### cestos para freidoras

#### MODULAR



1

<b>código</b>	970679	<b>referencia</b>	600.203.40 683.000.00
<b>descripción</b>	cesto de freidora B1 220mm L1 300mm H1 110mm		
<b>Para modelos:</b>	60/30FRE, 60/60FRE, 65/40FRE, 65/70FRE, 70/40FRE10, 70/70FRE10		



1

<b>código</b>	970663	<b>referencia</b>	600.202.40
<b>descripción</b>	cesto de freidora L1 255mm B1 115mm H1 110mm		



1

<b>código</b>	970330	<b>referencia</b>	68301100
<b>descripción</b>	cesto de freidora L1 255mm B1 230mm H1 110mm		
<b>Para modelos:</b>	60/60FRG, 65/40FRG, 65/70FRG		



1

<b>código</b>	970331	<b>referencia</b>	60020140 68303100
<b>descripción</b>	cesto de freidora L1 290mm B1 260mm H1 140mm L2 460mm H2 210mm H3 240mm acero cromado		
<b>Para modelos:</b>	70/40FRG13, 70/70FRG13		



1

<b>código</b>	970300	<b>referencia</b>	68308300
<b>descripción</b>	cesto de freidora L1 390mm B1 235mm H1 120mm L2 560mm H3 300mm acero cromado		



1

<b>código</b>	970576	<b>referencia</b>	983.014.00
<b>descripción</b>	cesto de freidora L1 400mm B1 150mm H1 135mm acero cromado		

## cestas para pasta

### MODULAR



1

<b>código</b>	970723	<b>referencia</b>	600.747.40 CPC8
<b>descripción</b>	cesta para pasta L1 100mm B1 140mm H1 160mm H3 360mm acero inoxidable		



1

<b>código</b>	970724	<b>referencia</b>	600.749.40 CPC4
<b>descripción</b>	cesta para pasta L1 140mm B1 140mm H1 160mm H3 360mm acero inoxidable		



1

<b>código</b>	970680	<b>referencia</b>	600.751.40 CPC6
<b>descripción</b>	cesta para pasta L1 140mm B1 140mm H1 200mm H3 420mm acero inoxidable		



1

<b>código</b>	970223	<b>referencia</b>	600.752.40 CPC13
<b>descripción</b>	cesta para pasta L1 160mm B1 290mm H1 200mm H3 340mm acero inoxidable		



1

<b>código</b>	970720	<b>referencia</b>	600.753.40 CPC12
<b>descripción</b>	cesta para pasta L1 240mm B1 290mm H1 200mm H2 340mm acero inoxidable		



1

<b>código</b>	970961	<b>referencia</b>	911.758.15
<b>descripción</b>	rejilla L 470mm An 295mm H 80mm para cocedora de pasta		



1

<b>código</b>	970958	<b>referencia</b>	6111186.00 6111186.15
<b>descripción</b>	rejilla L1 300mm B1 295mm H1 90mm para cocedora de pasta		

tamices para empanar

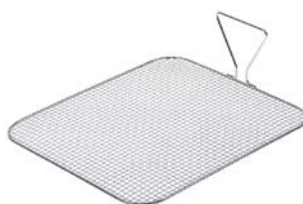

1

<b>código</b>	970965	<b>referencia</b>	983.048.00 983.048.12
<b>descripción</b>	tamiz para empanar L 332mm An 297mm H 100mm acero cromado para grill		

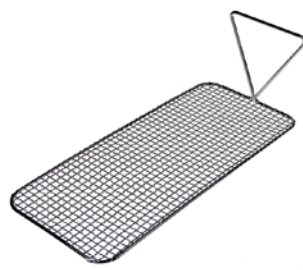

1

<b>código</b>	970632	<b>referencia</b>	683.095.00
<b>descripción</b>	tamiz para empanar L 338mm An 134mm H 100mm		

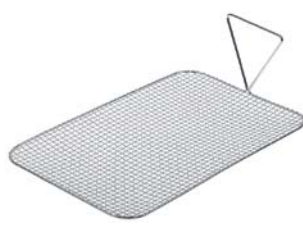

1

<b>código</b>	970983	<b>referencia</b>	683.096.00
<b>descripción</b>	tamiz para empanar L 339mm An 220mm H 100mm acero cromado apto para para freidora 13 L		

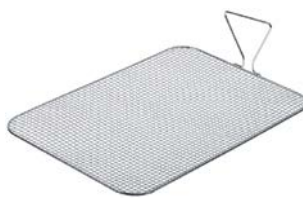

1

<b>código</b>	970964	<b>referencia</b>	983.045.00
<b>descripción</b>	tamiz para empanar L 430mm An 297mm H 110mm		

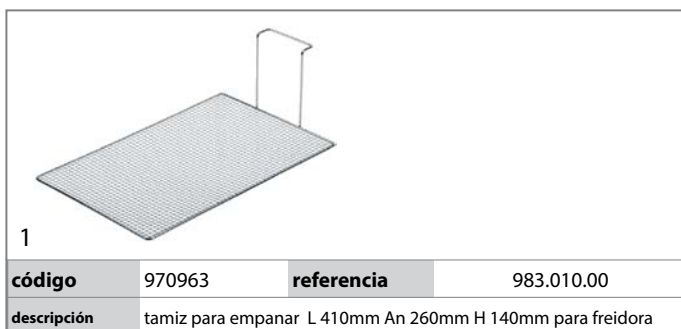
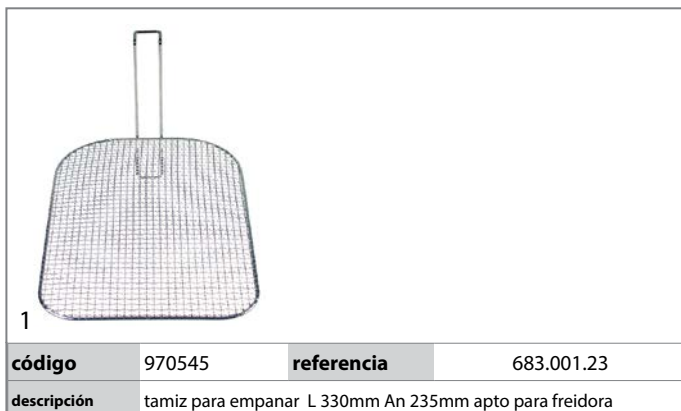

## cestos de lavado

## accesorios

## cuberteros

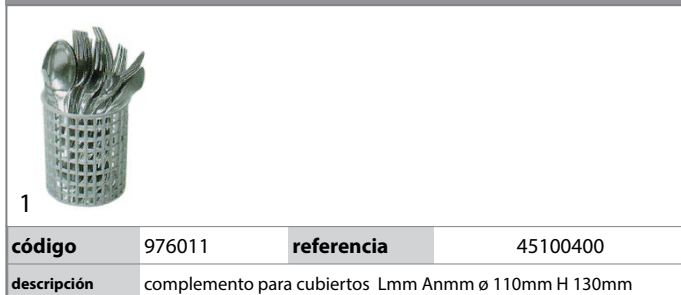

## rejillas y rieles guía

## rejillas



## rejas para chimeneas



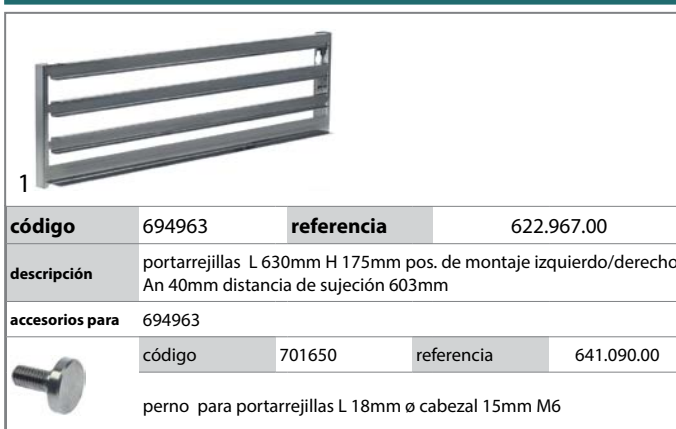

## portarejillas

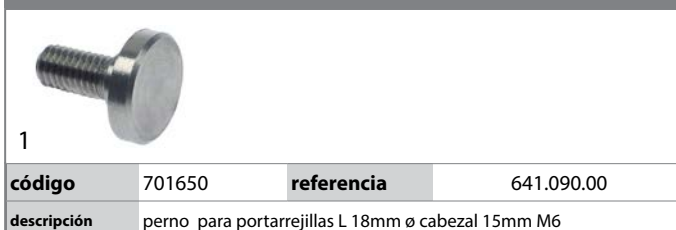

## rieles guía y soportos

## específico del fabricante





<b>código</b>	693481	<b>referencia</b>	M502000300
<b>descripción</b>	soporte de bandeja L 23mm An 20mm H 26mm		

## juntas

### juntas para frigoríficos

#### juntas insertables

#### perfil 9048

Fabricamos burletes personalizables de este perfil

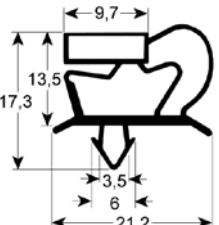

<b>código</b>	901872	<b>referencia</b>	752.013.00
<b>descripción</b>	junta para frigorífico perfil 9048 An 290mm L 430mm medida inserción		



<b>código</b>	901874	<b>referencia</b>	752.015.00
<b>descripción</b>	junta para frigorífico perfil 9048 An 430mm L 615mm medida inserción		

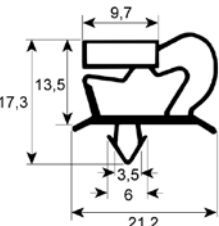

<b>código</b>	901596	<b>referencia</b>	752.008.00
<b>descripción</b>	junta para frigorífico perfil 9048 An 540mm L 1360mm medida inserción		

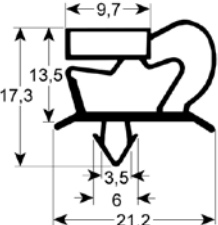

<b>código</b>	902132	<b>referencia</b>	752.019.00
<b>descripción</b>	junta para frigorífico perfil 9048 An 612mm L 1531mm medida inserción		

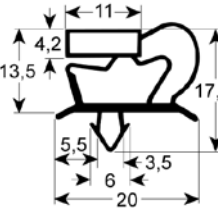

<b>código</b>	902070	<b>referencia</b>	752.002.00
<b>descripción</b>	junta para frigorífico perfil 9048 An 640mm L 1540mm medida inserción		

### juntas térmicas

#### juntas para puertas

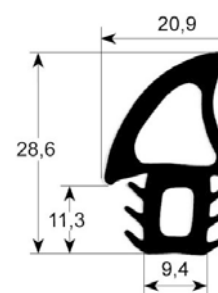

<b>código</b>	900439	<b>referencia</b>	7070166
<b>descripción</b>	junta de puerta perfil 2750 UE al metro		

#### juntas de puerta con gancho de fijación



<b>código</b>	900599	<b>referencia</b>	65201300
<b>descripción</b>	junta de puerta An 550mm con gancho de fijación H 310mm		
<b>Para modelos:</b>	90/80CFES, CFG		





1

<b>código</b>	900735	<b>referencia</b>	652.014.00
<b>descripción</b>	junta para hornos L 310mm An 550mm 6 ganchos medidas exteriores		



1

<b>código</b>	900247	<b>referencia</b>	65200900
<b>descripción</b>	junta para hornos L 340mm An 460mm con 4 ganchos de sujeción medidas exteriores		
<b>Para modelos:</b>	60/60CFE, 60/60CFG, 60/60CFGE		



1

<b>código</b>	900404	<b>referencia</b>	65201000
<b>descripción</b>	junta para hornos L 450mm An 330mm medidas exteriores		
<b>Para modelos:</b>	60/60CFE, 60/60CFG		

**juntas con refuerzo de alambre**



1

<b>código</b>	900248	<b>referencia</b>	65201100
<b>descripción</b>	junta para hornos reforzado con hilo metálico L 295mm An 440mm		
<b>Para modelos:</b>	60/60CFE, 60/60CFG, 60/60CFGE		

**juntas puerta con muelle de tensión**

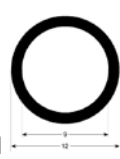

1

<b>código</b>	900249	<b>referencia</b>	652002 65200200
<b>descripción</b>	junta para hornos perfil 2965 L 305mm UE 1 pos. de montaje lateral		
<b>Para modelos:</b>	65/110CFG, 65/110CFGE, 65/110TPFG, 65/70CFE, 65/70CFG, 65/70TPFG, 65/80BFE, 65/80TFE, 70/110CFG, 70/110CFGE, 70/110TPFG, 70/70CFE, 70/70CFEQ, 70/70CFG, 70/70CFGE, 70/70TPFG		

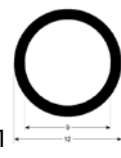

1

<b>código</b>	900250	<b>referencia</b>	65200100
<b>descripción</b>	junta para hornos perfil 2965 L 615mm UE 1 pos. de montaje arriba		
<b>Para modelos:</b>	65/110CFG, 65/110CFGE, 65/110TPFG, 65/70CFE, 65/70CFG, 65/70TPFG, 65/80BFE, 65/80TFE, 70/110CFG, 70/110CFGE, 70/110TPFG, 70/70CFE, 70/70CFG, 70/70CFGE, 70/70CFVE, 70/70TPFG		



1

<b>código</b>	514003	<b>referencia</b>	260.004.00
<b>descripción</b>	resorte L 370mm para junta pos. de montaje lateral		



1

<b>código</b>	514001	<b>referencia</b>	26000300
<b>descripción</b>	resorte L 655mm para junta pos. de montaje arriba		

**juntas para marmitas**

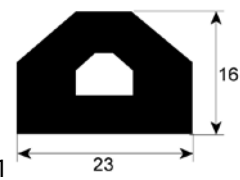

1

<b>código</b>	900510	<b>referencia</b>	952.000.00
<b>descripción</b>	junta de marmita perfil 3020 L 2000mm		

**juntas tóricas**

**EPDM**



1

<b>código</b>	521717	<b>referencia</b>	464.048.00
<b>descripción</b>	junta tórica EPDM espesor 1.78mm int.ø 120.37mm UE 1 pzs		



<b>código</b>	532021	<b>referencia</b>	953.018.00
<b>descripción</b>	junta tórica EPDM espesor 1.78mm int.ø 33.05mm UE 10 pzs		

<b>código</b>	510408	<b>referencia</b>	0835534701
<b>descripción</b>	junta tórica EPDM espesor 5.34mm int.ø 47mm UE 1 pzs		

<b>código</b>	510769	<b>referencia</b>	0835.25303.1
<b>descripción</b>	junta tórica EPDM espesor 2.62mm int.ø 25.07mm UE 1 pzs		

<b>código</b>	510409	<b>referencia</b>	835535651
<b>descripción</b>	junta tórica EPDM espesor 5.34mm int.ø 56.52mm UE 1 pzs		

<b>código</b>	528800	<b>referencia</b>	46404300
<b>descripción</b>	junta tórica EPDM espesor 2.62mm int.ø 75.87mm UE 1 pzs		

<b>código</b>	510302	<b>referencia</b>	0835.17124.1
<b>descripción</b>	junta tórica EPDM int.ø 12.42mm espesor 1.78mm UE 1 pzs		

<b>código</b>	510009	<b>referencia</b>	0835.35101.1 0835.40100.1
<b>descripción</b>	junta tórica EPDM espesor 3.53mm int.ø 101.2mm UE 1 pzs		

Viton

<b>código</b>	510243	<b>referencia</b>	653.018.00
<b>descripción</b>	junta tórica Viton espesor 3.53mm int.ø 55.56mm UE 1 pzs		

<b>código</b>	511322	<b>referencia</b>	953.025.00
<b>descripción</b>	junta tórica EPDM espesor 3.53mm int.ø 20.22mm UE 1 pzs		

anillos de junta

juntas de fibra

<b>código</b>	510730	<b>referencia</b>	0540.25122.0 0840.20142.00 0840.25122.0
<b>descripción</b>	junta plana fibra ø ext. 25mm int.ø 12mm espesor 2mm UE 1 pzs		

<b>código</b>	532118	<b>referencia</b>	653.017.00
<b>descripción</b>	junta tórica EPDM espesor 3.53mm int.ø 55.56mm UE 10 pzs		

<b>código</b>	510404	<b>referencia</b>	953.031.00
<b>descripción</b>	junta plana fibra ø ext. 44mm int.ø 34mm espesor 2mm UE 1 pzs		

			
1			
<b>código</b>	529484	<b>referencia</b>	953.030.00
<b>descripción</b>	junta plana fibra ø ext. 58mm int.ø 50mm espesor 2mm UE 1 pzs		

juntas de goma

			
1			
<b>código</b>	510876	<b>referencia</b>	N/A
<b>descripción</b>	junta plana goma ø ext. 45mm int.ø 33mm espesor 3mm UE 1 pzs		

cordones de junta

cuadrado

			
1			
<b>código</b>	694980	<b>referencia</b>	953.004.00
<b>descripción</b>	junta de estopa cuadrado tamaño 12x12mm trenzado L 1.05m para placa de cocina		

juntas especiales

otros

			
1			
<b>código</b>	551456	<b>referencia</b>	953.020.00
<b>descripción</b>	junta para interruptor ø ext. 14mm int.ø 2.5mm espesor 3.5mm blanco		

muelles

muelles de torsión

			
1			
<b>código</b>	514527	<b>referencia</b>	260.119.00
<b>descripción</b>	resorte de torsión ø 32mm espesor de hilo 5.6mm L1 195mm L2 20mm L3 30mm pos. de montaje tapa UE 1 pzs para marmita		

			
1			
<b>código</b>	514522	<b>referencia</b>	260.116.00
<b>descripción</b>	resorte de torsión ø 34mm espesor de hilo 6mm L1 370mm L2 22mm L3 22mm pos. de montaje izquierdo UE 1 pzs para marmita		

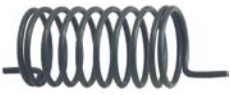
			
1			
<b>código</b>	700179	<b>referencia</b>	26001600
<b>descripción</b>	resorte de torsión ø 52.4mm espesor de hilo 4.1mm L1 27mm L2 97mm L3 27mm pos. de montaje izquierdo		

			
1			
<b>código</b>	700178	<b>referencia</b>	26001500
<b>descripción</b>	resorte de torsión ø 52.6mm espesor de hilo 4.2mm L1 25mm L2 97mm L3 25mm pos. de montaje derecho		

			
1			
<b>código</b>	700177	<b>referencia</b>	26001000
<b>descripción</b>	resorte de torsión para sartén basculante		
<b>Para modelos:</b>	70/70BRE, 70/70BREM, 70/70BRG, 70/70BRGM, 70/70PEI, 70/70PGI		

resortes enrollados

resortes enrollados

			
1			
<b>código</b>	511552	<b>referencia</b>	N/A
<b>descripción</b>	resorte enrollado completo con soporte An 40mm int.ømm longitud de lengüeta 70mm		

resortes de tracción

			
1			
<b>código</b>	516500	<b>referencia</b>	26001900
<b>descripción</b>	muelle de tracción		

			
1			
<b>código</b>	519394	<b>referencia</b>	260.017.00
<b>descripción</b>	muelle de tracción ø 19mm L1 230mm		

			
1			
<b>código</b>	519400	<b>referencia</b>	260.012.00
<b>descripción</b>	muelle de tracción ø 19mm L1 300mm		

			
1			
<b>código</b>	517406	<b>referencia</b>	260.120.00
<b>descripción</b>	muelle de tracción ø 29mm longitud total 230mm espesor de hilo 4mm para sartén basculante		





			
<b>código</b>	501581	<b>referencia</b>	260.122.00
<b>descripción</b>	muelle de tracción ø 30mm longitud total 210mm espesor de hilo 4mm L2 137mm para tapa sartén basculante		

			
<b>código</b>	701625	<b>referencia</b>	260.123.00
<b>descripción</b>	muelle de tracción ø 44mm longitud total 350mm espesor de hilo 5.8mm para sartén basculante		

			
<b>código</b>	701617	<b>referencia</b>	260.121.00
<b>descripción</b>	muelle de tracción ø 65mm longitud total 420mm espesor de hilo 8.5mm para sartén basculante		

### manómetros

			
<b>código</b>	542405	<b>referencia</b>	678.083.00
<b>descripción</b>	manómetro ø 63mm margen de presión 0 a 1bar 0 a 14,5PSI llenado de glicerina rosca 1/4" para marmita empalme lado posterior		

				
<b>código</b>	541062	<b>referencia</b>	67803000	
<b>descripción</b>	manómetro ø 63mm margen de presión 0 a 1bar empalme marca ajustable marmita rosca 1/4"			
<b>repuestos para</b>	541062			
	<b>código</b>	541130	<b>referencia</b>	—
		vidrio ø 58mm espesor 2mm		



### dosificadores

#### bombas de membrana

#### autoaspirantes

#### diversos



<b>código</b>	361015	<b>referencia</b>	471.006.00		
<b>descripción</b>	dosificador bomba de membrana abrillantador entrada 6x8mm salida 4x6mm empalme presión ø 4x6mm conector para succión ø 6x8mm				
<b>repuestos para</b>	361015				
		<b>código</b>	361132	<b>referencia</b>	—
	membrana dosificador				
		<b>código</b>	510298	<b>referencia</b>	—
	válvula labial dosificador apto para DB2/DS5				



<b>código</b>	361731	<b>referencia</b>	471.007.00 471.008.00 471.011.00
<b>descripción</b>	dosificador sin empalme de presión secundaria abrillantador entrada 4mm salida 8mm empalme presión ø 8mm conector para succión ø 4mm		

#### autoaspirantes con presión secundaria











#### GERMAC

#### tipo 2000



<b>código</b>	361536	<b>referencia</b>	47101000		
<b>descripción</b>	dosificador tipo 2000 abrillantador entrada 4x6mm salida 8mm conector para succión ø 4x6mm presión secundaria 11mm bola de retención PTFE 1mm GERMAC CODE VNR/D3				
<b>repuestos para</b>	361536				
		<b>código</b>	361550	<b>referencia</b>	—
	empalme de tubo tubo ø 4x6mm				

Continúa en la página siguiente

<b>repuestos para</b> 361536	
	código 361551 referencia — resorte de compresión espesor de hilo 1mm
	código 361701 referencia — empalme de tubo rosca M10x1 boquilla ø 7.5mm
	código 361705 referencia — junta para empalme de tubo M12x1
	código 510298 referencia — válvula labial dosificador apto para DB2/DS5
<b>accesorios para</b> 361536	
	código 361553 referencia — membrana EPDM
	código 361700 referencia — empalme de tubo giratorio tubo ø 4x6mm plástico empalme M10x1
	código 361702 referencia — empalme de tubo latón tubo ø 4x6mm
	código 361703 referencia — empalme de tubo rosca M10x1 latón empalme de tubo ø 4x6mmmm
	código 361704 referencia — empalme de tubo latón recto rosca M12x1 tubo ø 11mm UE 1 pzs
	código 510296 referencia — membrana silicona
	código 520022 referencia — tubo flexible de PVC int.ø 8mm ø ext. 12mm L 10m grosor de la pared 2mm T máx 60°C transparente

### accesorios

#### filtros de recipientes con válvula de retención

	1
<b>código</b> 361058 <b>referencia</b> 451.048.00	
<b>descripción</b> filtro de recipiente con válvula antirretorno inox tubo ø 4x6mm ø 20mm L 56mm	

### racores de tubo flexible

#### metal

	1
<b>código</b> 361182 <b>referencia</b> 671.027.00	
<b>descripción</b> tuerca rosca 1/4" H 5mm latón niquelado EC 17 UE 1 pzs	

### tubos flexibles

#### tubos de salida

	1
<b>código</b> 530587 <b>referencia</b> 452.034.00	
<b>descripción</b> manguera de desagüe DN28 L 2000mm ø int. recta 32mm ø ext. recto 40mm tubo ø ext. 35mm	

### guarniciones, empalmes para mangueras y tubos

#### guarniciones

#### manguitos

	1
<b>código</b> 520175 <b>referencia</b> 63103800	
<b>descripción</b> manguito rosca 1/2" - 1/2" latón niquelado EC 26 longitud total 30mm	

#### piezas angulares

	1
<b>código</b> 520825 <b>referencia</b> 678.085.00	
<b>descripción</b> pieza angular rosca 1/4" M - 1/4" H latón niquelado	





empalmes de tubo

específico del fabricante



1

<b>código</b>	524449	<b>referencia</b>	45104200
<b>descripción</b>	distribuidor		



1

<b>código</b>	691661	<b>referencia</b>	412.032.00 412.032.15 451.098.00
<b>descripción</b>	pieza angular rosca M12x1 para tubo DI 12mm		

válvulas y caños de pared

válvulas de bola

universal

válvulas de bola con maneta de mariposa



1

<b>código</b>	540775	<b>referencia</b>	67801400
<b>descripción</b>	válvula de bola empalme 1" H - 1" H DN25 longitud 68mm		
<b>Para modelos:</b>	70/40CPE, 70/40CPG, 70/70CPE, 70/70CPG		
<b>accesorios para</b>	540775		
		<b>código</b>	514529
		<b>referencia</b>	256.310.00
	manilla plástico/metal L 150mm para válvula An 120mm H 25mm asidero ø 28mm		

accesorios



1

<b>código</b>	514529	<b>referencia</b>	256.310.00
<b>descripción</b>	manilla plástico/metal L 150mm para válvula An 120mm H 25mm asidero ø 28mm		

válvulas de cierre

universal





1

<b>código</b>	520548	<b>referencia</b>	678.065.00 678.065.25
<b>descripción</b>	válvula de bola completo con manilla en forma de estrella H 84mm L 101mm An 26mm eje ø 7.5mm grifo de entrada M 3/8"		



1

<b>código</b>	514478	<b>referencia</b>	678.010.14
<b>descripción</b>	válvula de cierre empalme 1/2" 1/2" recto longitud 65/110mm rosca de sujeción 26x19G		
<b>repuestos para</b>	514478		
		<b>código</b>	547707
		<b>referencia</b>	—
	montura cierre goma sin asiento para casquillo de encaje rosca 1/2" G2: M24x1 soporte de eje ø 8mm apto para MONOLITH		
<b>accesorios para</b>	514478		
		<b>código</b>	514085
		<b>referencia</b>	—
	roseta empalme 26x19G cromado longitudmm pos. de montaje		
		<b>código</b>	514086
		<b>referencia</b>	—
	tuerca hexagonal empalme 26x19G latón longitudmm pos. de montaje H 6mm EC 34 UE 1 pzs		

válvulas de entrada



1

<b>código</b>	542394	<b>referencia</b>	256.466.00
<b>descripción</b>	tubo de entrada empalme 1/2" tubo ø 25mm altura total 150mm ángulo de rotación°		

		
1		
<b>código</b>	542393	<b>referencia</b> 256.313.00
<b>descripción</b>	tubo de entrada empalme 3/8" tubo ø 12mm altura total 67mm ángulo de rotación°	

## herramientas

### herramientas de limpieza

#### rasquetas

		
1		
<b>código</b>	705023	<b>referencia</b> 610.272.00
<b>descripción</b>	rasqueta An 100mm L 420mm	

## sistemas de medición

### termómetros

#### termómetros incorporados

ø52mm

		
1		
<b>código</b>	541413	<b>referencia</b> M564001700
<b>descripción</b>	termómetro montaje ø 52mm T máx 120°C 0 a +120°C sonda ø 6mm sonda L 36mm capilar 1500mm	

		
1		
<b>código</b>	541090	<b>referencia</b> 66103000
<b>descripción</b>	termómetro montaje ø 52mm T máx 350°C 0 a +350°C sonda ø 6.5mm sonda L 22mm capilar 1450mm	
<b>Para modelos:</b>	65/80BFE, 65/80TFE	

## material de sujeción

### tornillos

#### barras roscadas

#### otros

		
1		
<b>código</b>	530900	<b>referencia</b> 941.162.00
<b>descripción</b>	barra roscada rosca M12x1,5 acero zincado rosca L 80mm	

### tuercas

#### tuercas hexagonales

#### DIN 982 (autobloqueo, versión alta)

		
1		
<b>código</b>	560660	<b>referencia</b> CD1205AU
<b>descripción</b>	tuerca hexagonal rosca M5 H 5.4mm acero zincado EC 8 UE 20 pzs DIN/ISO DIN 982 autobloqueo	

#### tuercas hexagonales métricas (sin norma)

		
1		
<b>código</b>	101860	<b>referencia</b> 37200200
<b>descripción</b>	tuerca rosca M10x1 H 4mm EC 14 latón cromado UE 1 pzs	
<b>Para modelos:</b>	70/70K	



		
1		
<b>código</b>	102382	<b>referencia</b> 673.024.00
<b>descripción</b>	tuerca rosca M14x1 H 3.5mm EC 18 latón UE 1 pzs	



 <p>1</p>			
<b>código</b>	510792	<b>referencia</b>	441.045.00
<b>descripción</b>	tuerca hexagonal rosca M12x1 H 4mm EC 17 acero inoxidable UE 1 pzs		

tuercas hexagonales pulgadas			
 <p>1</p>			
<b>código</b>	361182	<b>referencia</b>	671.027.00
<b>descripción</b>	tuerca rosca 1/4" H 5mm latón niquelado EC 17 UE 1 pzs		

arandelas			
arandelas			
otros			
 <p>1</p>			
<b>código</b>	512509	<b>referencia</b>	9221747.00
<b>descripción</b>	arandela int.ø 8.4mm ø ext. 40mm espesor 2mm		

sujeciones			
anillos truarc			
DIN 6799			
  <p>1</p>			
<b>código</b>	518557	<b>referencia</b>	0552.05065.4 238.000.00
<b>descripción</b>	anillo truarc E D1 ø 5mm D2 ø 11mm inox DIN 6799 espesor 0.7mm		

pasadores elásticos			
 <p>1</p>			
<b>código</b>	693090	<b>referencia</b>	0561603608
<b>descripción</b>	pasador elástico ø 6mm L 36mm		

consumibles			
fusibles			
fusibles térmicos			
 <p>1</p>			
<b>código</b>	358190	<b>referencia</b>	663.077.00
<b>descripción</b>	fusible térmico temp. desconexión 98°C		



<b>A</b>		<b>I</b>	
accesorios eléctricos	33	interruptores de encendido	51
anillos de junta	107	interruptores pulsantes y pulsadores	17
anillos truarc	113	interruptores y pulsadores	17
aparatos de mando y aviso	21	interruptores/pulsadores basculantes	17
arandelas	113		
<b>B</b>		<b>J</b>	
barras roscadas	112	juntas con refuerzo de alambre	106
bisagras de resorte	97	juntas de puerta con gancho de fijación	105
bisagras para hornos	97	juntas insertables	105
bombas	31	juntas para frigoríficos	105
bombas de lavado y aclarado	31	juntas para marmitas	106
bombas de salida	32	juntas para puertas	105
bombillas incandescentes	23	juntas puerta con muelle de tensión	106
boquillas de gas	70	juntas térmicas	105
		juntas tóricas	106
<b>C</b>		<b>L</b>	
cables	33	lámparas	21
cables de encendido	50	lámparas de señalización	21
centralitas de gas automáticas	43	lámparas de señalización completas	22
cierres angulares	96	lámparas para hornos	23
clips para bulbo	17	LEDs	23
compresores	28		
condensadores de servicio	33	<b>M</b>	
condensadores y filtros antiparasitarios	33	manguitos	110
conmutadores de levas	19	material de sujeción	112
conmutadores giratorios	20	microinterruptores	18
consumibles	113	motores	30
contactores	25	motores de aire caliente	29
cordones de junta	108		
<b>D</b>		<b>P</b>	
dosificadores	109	pasadores elásticos	113
		pilotos de encendido	43
<b>E</b>		placas de cocción	10
empalmes de tubo	111	presostatos	27
encendedores piezoeléctricos	50		
<b>F</b>		<b>Q</b>	
filtros	33	quemadores de cocina	53
filtros de recipientes	110	quemadores de gas	53
fusibles	33, 113	quemadores para placas radiantes	69
fusibles térmicos	113	quemadores tubulares	65, 69
<b>G</b>		<b>R</b>	
grifos de gas	35	racores de tubo flexible	110
guarniciones	110	radiadores cerámicos	6
		reguladores de energía	11
<b>H</b>		rejillas y rieles guía	104
herramientas	112	relés	26
herramientas de limpieza	112	relojes temporizadores	25
		resistencias	3
		resistencias circulación de aire	8



resistencias de inmersión	7	válvulas y caños de pared	111
resistencias para baño maría	3	ventilador axial	28
resistencias para cuecepastas	6	ventiladores	28
resistencias para freidora	4	ventiladores de aire caliente	29
resistencias para hornos	3		
resistencias para plancha grills	5		
resistencias para salamandras / tostadores de pan	6		
resistencias para sartenes basculantes	5		
resistencias radiantes	9		
resortes de fijación	17		
retén	96		
<b>S</b>			
sensores	26		
sensores universales	26		
sistemas de medición	112		
sondas de temperatura	26		
sujeciones	113		
<b>T</b>			
temporizadores	23		
temporizadores de programa	23		
temporizadores eléctricos	24		
temporizadores mecánicos	24		
terminales	33		
termopares	51		
termostatos	12		
termostatos de regulación	12, 16		
termostatos de seguridad	14, 16		
termostatos de superficie	12		
termostatos de superficie de seguridad	12		
termostatos para gas	38		
tornillos	112		
transformadores	26		
tuberías de gas	75		
tubos de entrada	111		
tubos de salida	110		
tubos flexibles	110		
tubos flexibles de gas	75		
tubos flexibles protectores	33		
tuercas	112		
tuercas hexagonales	112		
<b>U</b>			
unidades de encendido	51		
<b>V</b>			
válvulas de bola	111		
válvulas de cierre	111		
válvulas de control de gas	42		
válvulas de entrada	111		
válvulas magnéticas	27		