



**COMPONENTES GAS**



**COMPONENTES ELÉCTRICOS**



**TECNOLOGÍA DEL AGUA**



**COMPONENTES MECÁNICOS**



**HERRAMIENTAS**

Repuestos adaptables a

**SOGECO**

Encuentre nuestra gama siempre actualizada en la tienda online de GEV



# Catálogo de fabricantes

Las piezas de repuesto y accesorios más importantes de cada fabricante reunidas y ordenadas de manera práctica

- ✓ En la tienda online GEV encontrará el surtido completo y toda la información actualizada de máquinas y aparatos
- ✓ Índice alfabético al final del catálogo

## Tienda online GEV

[www.gev-online.es](http://www.gev-online.es)  
[www.gev-online.com](http://www.gev-online.com)



- 🔍 marcar artículos como favoritos
- 🔍 acceso mediante su e-mail y su contraseña habitual
- 🔍 ponga en la cesta de la compra, múltiples artículos a la vez
- 🔍 búsqueda de artículos inmediata sin necesidad conectarse

## resistencias

### resistencias circulación de aire

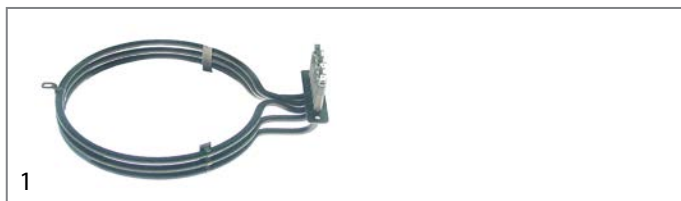

<b>código</b>	418487	<b>referencia</b>	03-RST-3C15
<b>descripción</b>	resistencia 3150W 230V espirales 3 int.ø 201mm ø ext. 218mm L 275mm H 41mm L1 54mm B1 63mm H1 3mm H2 38mm longitud brida 93mm anchura brida 22mm dist. del agujero 78mm empalme conector Faston 6,3mm longitud de empalme 65mm tubo ø 8.5mm resistencia circulación de aire agujero ø 5mm brida rectangular		

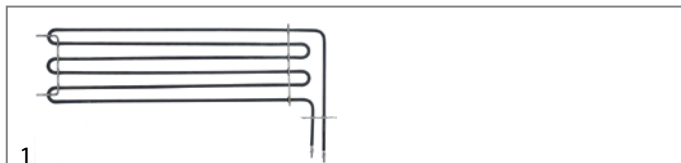

<b>código</b>	419235	<b>referencia</b>	03-RST-3B50 RES202.12011
<b>descripción</b>	resistencia 3500W 230V espirales 1 L 560mm An 175mm L1 30mm L2 530mm B2 145mm longitud brida 70mm anchura brida 22.5mm dist. del agujero 56mm empalme M4 tubo ø 6.3mm B1 33mm resistencia circulación de aire horno a vapor combinado espirales 3		

## termostatos

### termostatos de superficie

#### termostatos de superficie



<b>código</b>	375927	<b>referencia</b>	03-TRS-050
<b>descripción</b>	termostato de contacto dist. del agujero 23.5mm temp. desconexión 50°C 1NO 10A empalme F6,3		

## termostatos de control y seguridad

### EGO

#### termostatos de regulación

##### serie 55.10/19\_



<b>código</b>	375860	<b>referencia</b>	03-THR-270
<b>descripción</b>	termóstato T máx 289°C margen de trabajo 57-289°C 1 polos 1NO 16A sonda ø 3.1mm sonda L 226mm capilar 1780mm aislamiento del capilar 1770mm prensaestopas eje ø 6x4,6mm eje L 23mm posición del eje arriba° ángulo de rotación 270° material de bulbo inox		

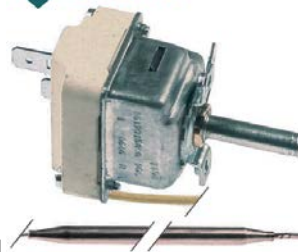

<b>código</b>	375809	<b>referencia</b>	03-THR-090
<b>descripción</b>	termóstato T máx 90°C margen de trabajo 30-90°C 1 polos 1NO 16A sonda ø 6mm sonda L 130mm capilar 1800mm aislamiento del capilar 1800mm prensaestopas eje ø 6x4,6mm eje L 23mm posición del eje arriba ángulo de rotación 270°		

### CAEM

#### termostatos de seguridad



<b>código</b>	375456	<b>referencia</b>	03-TRS-350
<b>descripción</b>	termostato de seguridad temp. desconexión 335°C 2 polos 20A sonda ø 3mm sonda L 200mm capilar 1050mm aislamiento del capilar 650mm prensaestopas bulbo inox a 250 V 20A a 400 V 10A		

## interruptores y pulsadores

### interruptores pulsantes y pulsadores

19x13mm



<b>código</b>	346542 <sup>1</sup>	<b>referencia</b>	03-INT-B01 Interruttore 001
---------------	---------------------	-------------------	--------------------------------

**descripción** interruptor pulsante medida de montaje 19x13mm amarillo 2NO 250V 16A iluminado empalme conector Faston 4,8mm temperatura ambiente máx. 85°C protección IP40

**accesorios para** 346542



<b>código</b>	346541	<b>referencia</b>	—
---------------	--------	-------------------	---

cubierta protectora para interruptor basculante dimensiones exteriores 23,4x17,4mm dimensión interior 19x13mm H 9.5mm medida de montaje mm

<sup>1</sup>iluminado

Ø16mm



<b>código</b>	346287 <sup>1</sup>	<b>referencia</b>	03-IPLS-001
---------------	---------------------	-------------------	-------------

**descripción** pulsador montaje Ø 16mm rojo 1NO 250V 3A iluminado empalme conector Faston 2,8mm temperatura ambiente máx. 125/55°C protección IP65 con tapa

<sup>1</sup>iluminado



<b>código</b>	346315	<b>referencia</b>	03-PLS-001 PULSANTE001
---------------	--------	-------------------	---------------------------

**descripción** pulsador montaje Ø 16mm rojo 1NO/lámpara 250V 3A empalme conector Faston 2,8mm temperatura ambiente máx. 85°C protección IP40

**accesorios para** 346315



<b>código</b>	346343	<b>referencia</b>	—
---------------	--------	-------------------	---

cubierta protectora



<b>código</b>	346344	<b>referencia</b>	—
---------------	--------	-------------------	---

anillo para cubierta protectora

Ø25mm



<b>código</b>	345162 <sup>1</sup>	<b>referencia</b>	03-INT-B03
---------------	---------------------	-------------------	------------

**descripción** interruptor pulsante montaje Ø 25mm amarillo 2NO 250V 16A iluminado empalme conector Faston 6,3mm temperatura ambiente máx. 85°C protección IP40

<sup>1</sup>iluminado

## microinterruptores

### accionados por pistón

M10



<b>código</b>	345156	<b>referencia</b>	MICROSWITCH001
---------------	--------	-------------------	----------------

**descripción** microinterruptor con varilla rosca M10x1 rosca L 13mm 250V 16A 1CO empalme conector Faston 6,3mm carrera 6mm distancia de sujeción 25mm L 46mm L1 13mm temperatura ambiente máx. 85°C tipo C4AZN3 fuerza de accionamiento: 340g

## conmutadores de levas

### 2 posiciones de conmutación

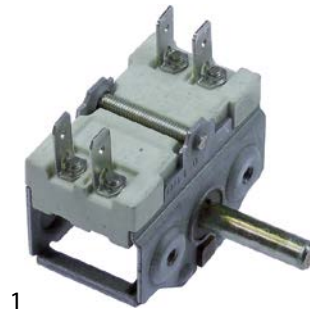

<b>código</b>	300216	<b>referencia</b>	03-CMM-001
---------------	--------	-------------------	------------

**descripción** conmutador de levas 2 posiciones de conmutación 2NO secuencia de conmutación 1-2 10A eje Ø 6x4,6mm eje L 23mm empalme conector Faston 6,3mm cerámica

## aparatos de mando y aviso

### ERSCE

### selectores giratorios



<b>código</b>	346691	<b>referencia</b>	SELETTORE001
---------------	--------	-------------------	--------------

**descripción** selector giratorio medida de montaje Ø22mm negro completo 1 enclavamiento / 2 impulso secuencia de conmutación 1-0-2 2NO/1NO 10(4)A máx. 400V



## lámparas

### lámparas de señalización

lámparas de señalización completas

ø13mm

con casquillo enchufable



1

<b>código</b>	359143	<b>referencia</b>	SPIA001
<b>descripción</b>	lámpara de señalización ø 13mm amarillo 230V empalme conector Faston 6,3mm resis.a la temp. 120°C UE 1 pzs		

## temporizadores

### temporizadores de programa

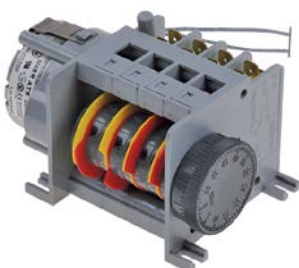

1

<b>código</b>	360394	<b>referencia</b>	03-CCL-001 alt Ciclico 001 alt
<b>descripción</b>	temporizador CDC 6004F motores 1 cámaras 4 tiempo de funcionamiento 240s aliment. 230V		



1

<b>código</b>	360511	<b>referencia</b>	03-CCL-001 CICLICO001
<b>descripción</b>	temporizador FIBER P19 motores 1 cámaras 4 tiempo de funcionamiento 270s aliment. 230V eje ømm eje Lmm N° fabricante P195JV4H700 tipo de motor M51BJ0R6400		
<b>Para modelos:</b>	MX2011E-S, MX2011G-S, MX20E-S, MX20G-S, MX40E-S, MX40G-S, MX56E-S, MX56G-S, MX6E-S, MX6G-S, MX810E-S, MX810G-S, PMX2011E-S, PMX2011G-S, PMX20E-S, PMX20G-S, PMX40E-S, PMX40G-S, PMX56E-S, PMX56G-S, PMX6E-S, PMX6G-S, PMX810E-S, PMX810G-S		

## temporizadores eléctricos





1

<b>código</b>	350197	<b>referencia</b>	TIMER006#
<b>descripción</b>	temporizador M11 tiempo de funcionamiento 120min minuto por minuto hastamin 1CO/1NO a 250 V 16A posición permanente presente accionamiento eléctrico eje ø 6x4,6mm eje L 23mm distancia de sujeción 28mm empalme lateral 2 polos		

## temporizadores mecánicos



1

<b>código</b>	350030	<b>referencia</b>	03-TMR-002 TIMER002	
<b>descripción</b>	temporizador M2 2 polos tiempo de funcionamiento 120min accionamiento mecánico 2NO a 250 V 16A posición permanente no eje ø 6x4,6mm eje 6x4,6mm eje L 23mm distancia de sujeción 28mm empalme lateral			
<b>accesorios para</b>	350030			
	<b>código</b>	110366	<b>referencia</b>	—
	pomo interruptor marca cero T máx°C°C ø 44mm eje ø 6x4,6mm parte plana arriba negro			
	<b>código</b>	111199	<b>referencia</b>	—
	escala circular graduación 120min posición permanente no ángulo de rotación 0-330° ø 60mm relojes temporizador pomo ø 45mm			

## señalizadores de alarma

### platinas de zumabador



1

<b>código</b>	350106	<b>referencia</b>	TIMER003
<b>descripción</b>	platina de zumbador 230VAC L 53mm An 31mm empalme conector Faston 4,8mm		



## contactores

## GENERAL ELECTRIC (AEG)

## contactores de potencia



1



<b>código</b>	380239	<b>referencia</b>	03-CNT-25230
<b>descripción</b>	contactor de potencia AC1 20A 230VAC (AC3/400V) 8,4A/4kW contactos principales 3NO contactos auxiliares 1NC empalme empalme atornillado tipo LS05 01A tipo AEG LS05 01A tipo GE MC1A 301A		

## relés

## relés enchufables/para circuito impreso



1

<b>código</b>	380847	<b>referencia</b>	03-REL-001 Relé 001
<b>descripción</b>	relé 230VAC a 250 V 8A con zócalo		
<b>repuestos para</b>	380847		
	<b>código</b>	380333	<b>referencia</b> —
	relé para circuito impreso 230VAC 2CO a 250 V 8A empalme pins medida reticular 5mm FINDER N° fabricante 40.52.8.230.0000 95.65/95.75		
	<b>código</b>	380505	<b>referencia</b> —
	zócalo de relé 2CO 40.52 medidas 81,9x15,5x75mm 250V tensión AC 10A FINDER N° fabricante 95.95.3		

## controladores electrónicos

## EVCO - EVERY CONTROL

## controladores universales

## versión empotrada



1

<b>código</b>	378170	<b>referencia</b>	03-THR-001
<b>descripción</b>	controlador electrónico EVERY CONTROL EV7402 medida de montaje 66,5x66,5mm profundidad de montaje 90mm aliment. 24/230V tensión AC NTC/PTC/Pt100/TC(J,K)/mA salidas de relé 2 CO-8A(3) CO-8A(3) NTC/PTC/Pt100/TC(J,K)/mA presente protección IP54 dependiente de sensor°C display 4 dígitos		



1

<b>código</b>	378151	<b>referencia</b>	03-THR-101 03-THR-102 03-THR-104
<b>descripción</b>	controlador electrónico EVERY CONTROL EVK412 medida de montaje 71x29mm profundidad de montaje 59mm aliment. 12/24V tensión AC/DC NTC/PTC/Pt100/Pt1000/TC(J,K)/mV/mA salidas de relé 2 CO-16A(8) CO-8A(3) NTC/PTC/Pt100/Pt1000/TC(J,K)/mV/mA presente protección IP54 dependiente de sensor°C display 4 dígitos		



1

<b>código</b>	379538	<b>referencia</b>	THERMOREC.002A THERMOREC.002C THERMOREC.003
<b>descripción</b>	controlador electrónico EVERY CONTROL medida de montaje 71x29mm aliment. 12V tensión AC Pt100 protección IP54 -50 a +600°C para horno tipo FK401A dimensiones frontales 33x75mm		
<b>accesorios para</b>	379538		
	<b>código</b>	379050	<b>referencia</b> —
	sensor de temperatura Pt100 cable Vetrotex sonda -200 a +600°C cable -50 a +350°C bulbo ø6x100mm longitud de cable 2.7m sin racor de tres hilos		



			
1			
<b>código</b>	379537	<b>referencia</b>	TIMER004
<b>descripción</b>	temporizador electrónico EVERY CONTROL medida de montaje 71x29mm aliment. 12V tensión AC/DC tipo FK700A		

## sensores

### sensores específicos del fabricante

<p>sensores</p> 			
1			
<b>código</b>	378011	<b>referencia</b>	03-SNC-1H SONDA021
<b>descripción</b>	sensor al corazón Pt100 cable silicona sonda -40 a +120°C cable -50 a +180°C empalme de dos hilos rosca bulbo ø3x150mm longitud de cable 2m		

### sondas al corazón

			
1			
<b>código</b>	378010	<b>referencia</b>	03-SNS-1HA SONDA001
<b>descripción</b>	sensor al corazón Pt100 cable inox flexible ondulado sonda -50 a +400°C cable -40 a +250°C empalme de tres hilos bulbo ø4x100mm rosca 1/8" longitud de cable 1.4m asidero ø 10mm longitud de asidero 90mm		

## presostatos

### para regulación vapor

			
1			
<b>código</b>	541074	<b>referencia</b>	PRE202.15006 Pressostato001
<b>descripción</b>	presostato ø 45mm presión de intervención 0.5bar presión reinicio 0.35bar conexión de presión vertical regulación vapor margen de presión 0,35/0,51bar empalme 1/8" empalme de presión 1/8"		
<b>Para modelos:</b>	MX2011E-S, MX2011G-S, MX20E-S, MX20G-S, MX40E-S, MX40G-S, MX56E-S, MX56G-S, MX6E-S, MX6G-S, MX810E-S, MX810G-S, PMX2011E-S, PMX2011G-S, PMX20E-S, PMX20G-S, PMX40E-S, PMX40G-S, PMX56E-S, PMX56G-S, PMX6E-S, PMX6G-S, PMX810E-S, PMX810G-S		

## ventiladores

### ventilador axial

#### importación

			
1			
<b>código</b>	601131 <sup>1</sup>	<b>referencia</b>	03-VNR-120.25
<b>descripción</b>	ventilador axial L 119mm An 119mm H 25mm 230VAC 50/60Hz 19/18W cojinete rodamiento de bolas empalme conector Faston 2,8mm metal ADDA rodete ventilador ø 110mm resis.a la temp. 70°C		
<b>accesorios para</b>	601131		
		<b>código</b>	550898
		<b>referencia</b>	—
	cable de conexión longitud del cable 2000mm empalme F 2,8 distancia de empalme 7.9mm para ventilador axial		

<sup>1</sup>con rodamiento de bolas

			
1			
<b>código</b>	601080 <sup>1</sup>	<b>referencia</b>	03-VNR-120.38
<b>descripción</b>	ventilador axial L 119mm An 119mm H 38mm 230VAC 50/60Hz 23/20W cojinete rodamiento de bolas empalme conector Faston 2,8mm metal ADDA rodete ventilador ø 110mm resis.a la temp. 70°C		
<b>accesorios para</b>	601080		
		<b>código</b>	550898
		<b>referencia</b>	—
	cable de conexión longitud del cable 2000mm empalme F 2,8 distancia de empalme 7.9mm para ventilador axial		
		<b>código</b>	692519
		<b>referencia</b>	—
	rejilla de protección L 120mm An 120mm plástico		

<sup>1</sup>con rodamiento de bolas

ventiladores de aire caliente

otros

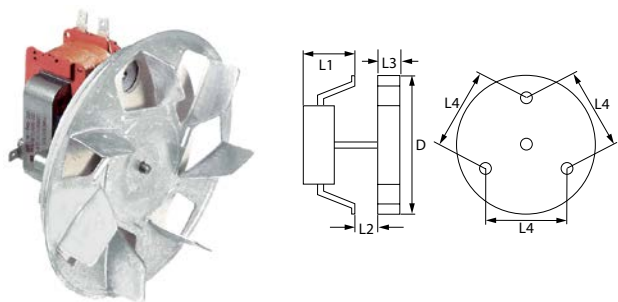

<b>código</b>	601273	<b>referencia</b>	MOTOVENTILATORE
<b>descripción</b>	ventilador de aire caliente 220-240V 32W 50/60Hz L1 60mm L2 10mm L3 25mm L4 87mm rodete ventilador ø 155mm FIME tipo C20X0E01/15CLH		

<b>accesorios para</b>	101127			
	<b>código</b>	101301	<b>referencia</b>	—
	empalme de gas rosca 1/2" recto ELETTROSIT atornillado con junta tórica			
	<b>código</b>	101303	<b>referencia</b>	—
	empalme de gas recto rosca 3/4" ELETTROSIT			
	<b>código</b>	101309	<b>referencia</b>	—
	extensión			

NOVASIT



<b>código</b>	101914	<b>referencia</b>	02-VLV-822
<b>descripción</b>	válvula de gas SIT serie Novasit 822 aliment. 230V 50Hz entrada gas 1/2" salida gas 1/2" conexión termpar conexión de piloto cerrado presión de encendidombar margen de presión 3-30mbar conexión del presostato ciego núm. Ref. 0.822.144		

<b>repuestos para</b>	101914			
	<b>código</b>	101313	<b>referencia</b>	—
	bobina magnética 230V 50Hz			
	<b>código</b>	101542	<b>referencia</b>	—
	bobina magnética 50Hz NOVA 822/826/827 apto para NOVASIT aliment. 230V			

<b>accesorios para</b>	101914			
	<b>código</b>	101305	<b>referencia</b>	—
	empalme de gas recto 1/2" brida 45x45mm ELETTROSIT/V4400/4600/4605 para SIT/HONEYWELL dist. del agujero 36x36mm			
	<b>código</b>	101306	<b>referencia</b>	—
	empalme de gas acodado brida 45x45mm dist. del agujero 36x36mm 1/2" ELETTROSIT/V4400/4600/4605 atornillado con junta tórica para SIT/HONEYWELL			
	<b>código</b>	101307	<b>referencia</b>	—
	empalme de gas recto brida 45x45mm dist. del agujero 36x36mm 3/4" ELETTROSIT/V4400/4600/4605 atornillado con junta tórica para SIT/HONEYWELL			
	<b>código</b>	101308	<b>referencia</b>	—
	empalme de gas acodado brida 45x45mm dist. del agujero 36x36mm 3/4" ELETTROSIT/V4400/4600/4605 atornillado con junta tórica para SIT/HONEYWELL			
	<b>código</b>	101503	<b>referencia</b>	—
	junta tórica EPDM espesor 2mm int.ø 32mm UE 1 pzs			
	<b>código</b>	101924	<b>referencia</b>	—
	conector con cable L 1090mm apto para NOVA 822/826/827			

válvulas de gas y centralitas de gas automáticas

válvulas de control de gas

SIT  
ELETTROSIT



<b>código</b>	101127	<b>referencia</b>	VALVOLA002
<b>descripción</b>	válvula de gas SIT tipo ELETTROSIT aliment. 230V entrada gas 3/4" salida gas 3/4" conexión termpar M9x1 conexión de piloto M10x1 lateral núm. Ref. 0.810.175		

<b>repuestos para</b>	101127			
	<b>código</b>	101312	<b>referencia</b>	—
	microinterruptor			
	<b>código</b>	101352	<b>referencia</b>	—
	bobina magnética aliment. 230V 50Hz apto para ELETTROSIT			
<b>accesorios para</b>	101127			
	<b>código</b>	100006	<b>referencia</b>	—
	encendedor piezoeléctrico apto para ELETTROSIT cuerpo plástico soplado empalme ø2,4mm ø 14mm			
	<b>código</b>	100904	<b>referencia</b>	—
	tornillo de apriete M10x1 para tubo ø 4mm UE 1 pzs			
	<b>código</b>	100905	<b>referencia</b>	—
	tornillo de apriete M10x1 para tubo ø 6mm UE 1 pzs			





centralitas de gas automáticas

BRAHMA



1

<b>código</b>	107471	<b>referencia</b>	02-CNT-001 CONTROLLO 001
<b>descripción</b>	centralita de gas automática BRAHMA tipo CM11 electrodos 2 tiempo de espera 1.5s tiempo de seguridad 10s 230V 7VA 50-60Hz		

encendidos y tempares

pilotos de encendido

pilotos de encendido específicos del fabricante

SOGECO

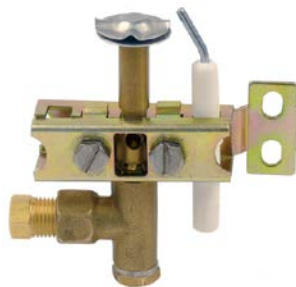

1

<b>código</b>	107527	<b>referencia</b>	11-008 FUORIMAGAZZINO
<b>descripción</b>	piloto de encendido 3 llamas boquilla ø 0.2mm empalme de gas 6mm		

quemadores de gas

quemadores tubulares

quemadores tubulares



1

<b>código</b>	103153	<b>referencia</b>	02-BRU-2264 Bruciatore 007
<b>descripción</b>	quemador tubular ø 50mm Anmm Hmm L 465mm		

componentes específicos

para hornos a convección/combinados

vidrios



1

<b>código</b>	694847	<b>referencia</b>	00-TVP-002
<b>descripción</b>	vidrio L 673mm An 510mm H 5mm		

cierres

cierres de palanca

universal

fijación externa

cierres



1

<b>código</b>	694065	<b>referencia</b>	N/A
<b>descripción</b>	manilla de puerta para aparatos calientes L 145mm An 40mm H 62mm longitud muelle 33mm exterior negro		

repuestos para 694065

<b>código</b>	514390	<b>referencia</b>	—
---------------	--------	-------------------	---

resorte para tirador de puerta ø 6mm L 54mm An 27.5mm

<b>código</b>	694734	<b>referencia</b>	—
---------------	--------	-------------------	---

manilla de puerta L 165mm An 40mm H 25mm negro

<b>código</b>	694735	<b>referencia</b>	—
---------------	--------	-------------------	---

capuchón ø 32mm negro

accesorios para 694065

<b>código</b>	694066	<b>referencia</b>	—
---------------	--------	-------------------	---

retén con espiga 2 niveles L 28mm An 14mm H 15mm H1 16mm longitud total 51mm rosca M8 rosca L 23mm acero inoxidable

<b>código</b>	694067	<b>referencia</b>	—
---------------	--------	-------------------	---

retén con espiga 1 nivel L 26mm longitud total 51mm rosca M8

específico del fabricante

SOGECO





<b>código</b>	694065	<b>referencia</b>	N/A
<b>descripción</b>	manilla de puerta para aparatos calientes L 145mm An 40mm H 62mm longitud muelle 33mm exterior negro		
<b>repuestos para</b>	694065		
	<b>código</b>	514390	<b>referencia</b> —
	resorte para tirador de puerta ø 6mm L 54mm An 27.5mm		
	<b>código</b>	694734	<b>referencia</b> —
	manilla de puerta L 165mm An 40mm H 25mm negro		
	<b>código</b>	694735	<b>referencia</b> —
	capuchón ø 32mm negro		
<b>accesorios para</b>	694065		
	<b>código</b>	694066	<b>referencia</b> —
	retén con espiga 2 niveles L 28mm An 14mm H 15mm H1 16mm longitud total 51mm rosca M8 rosca L 23mm acero inoxidable		
	<b>código</b>	694067	<b>referencia</b> —
	retén con espiga 1 nivel L 26mm longitud total 51mm rosca M8		



cierres angulares

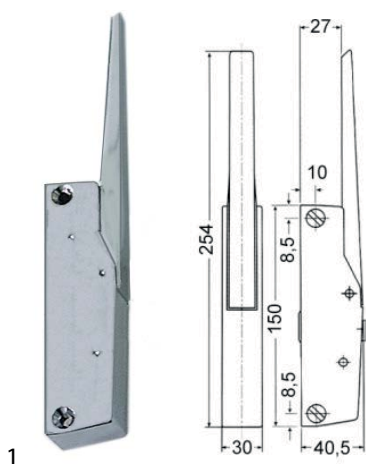

cierres de palanca

CAFF/FERMOD



<b>código</b>	690412	<b>referencia</b>	AGGANCIO001+ CHIUSURA002+
<b>descripción</b>	cierre de palanca L 150mm distancia de sujeción 133mm sin cierre G 790 longitud total 254mm longitud de asidero 105mm		
<b>accesorios para</b>	690412		
	<b>código</b>	690418	<b>referencia</b> —
	retén L 36mm An 19mm H 29mm distancia de sujeción 12mm acero zincado para aparatos de refrigeración		

<b>accesorios para</b>	690412		
	<b>código</b>	690419	<b>referencia</b> —
	retén L 52mm An 20mm H 30mm distancia de sujeción 26-37mm zamak para aparatos de refrigeración		
	<b>código</b>	700061	<b>referencia</b> AGGANCIO001
	retén L 58mm An 20mm H 35mm distancia de sujeción 42mm latón cromado para aparatos calientes		
	<b>código</b>	700435	<b>referencia</b> —
	retén L 58mm An 20mm H 35mm distancia de sujeción 42mm zamak para aparatos de refrigeración		

<b>código</b>	700060	<b>referencia</b>	CHIUSURA002
<b>descripción</b>	cierre de palanca L 150mm distancia de sujeción 133mm sin cierre aparatos térmicos G 791		
<b>accesorios para</b>	700060		
	<b>código</b>	700061	<b>referencia</b> AGGANCIO001
	retén L 58mm An 20mm H 35mm distancia de sujeción 42mm latón cromado para aparatos calientes		
	<b>código</b>	700062	<b>referencia</b> —
	protección para mango aparatos térmicos		

retén



<b>código</b>	700061	<b>referencia</b>	AGGANCIO001
<b>descripción</b>	retén L 58mm An 20mm H 35mm distancia de sujeción 42mm latón cromado para aparatos calientes		
<b>accesorios para</b>	700061		
	<b>código</b>	690414	<b>referencia</b> —
	cierre de palanca L 150mm distancia de sujeción 133mm sin cierre aparatos de refrigeración G 791		

# juntas

## juntas térmicas

### juntas para ventanas

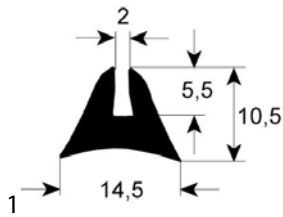

<b>código</b>	900601	<b>referencia</b>	04-GRN-002 GUARNIZIONE02
<b>descripción</b>	junta de ventana perfil 1660 UE al metro		

### juntas para puertas

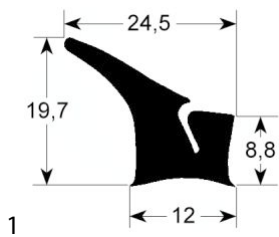

<b>código</b>	900602	<b>referencia</b>	GUARNIZIONE001
<b>descripción</b>	junta de puerta perfil 2430 UE al metro		

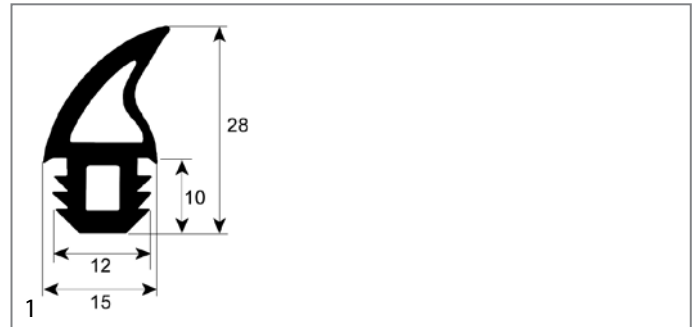

<b>código</b>	901331	<b>referencia</b>	04-GRN-003
<b>descripción</b>	junta de puerta perfil 2756 UE al metro		

### juntas para bandejeros

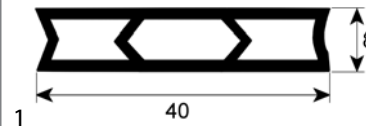

<b>código</b>	901330	<b>referencia</b>	04-GRN-005
<b>descripción</b>	junta para carro porta bandejas perfil 4065 silicona UE al metro		



<b>A</b>			
aparatos de mando y aviso	4	termostatos	3
<b>C</b>		termostatos de regulación	3
centralitas de gas automáticas	9	termostatos de superficie	3, 3
cierres angulares	10	<b>V</b>	
cierres de palanca	10	válvulas de control de gas	8
conmutadores de levas	4	ventilador axial	7
contactores	6	ventiladores	7
controladores electrónicos	6	ventiladores de aire caliente	8
<b>I</b>			
interruptores pulsantes y pulsadores	4		
interruptores y pulsadores	4		
<b>J</b>			
juntas para bandejeros	11		
juntas para puertas	11		
juntas para ventanas	11		
juntas térmicas	11		
<b>L</b>			
lámparas	5		
lámparas de señalización	5		
lámparas de señalización completas	5		
<b>M</b>			
microinterruptores	4		
<b>P</b>			
pilotos de encendido	9		
presostatos	7		
<b>Q</b>			
quemadores de gas	9		
quemadores tubulares	9		
<b>R</b>			
relés	6		
resistencias	3		
resistencias circulación de aire	3		
retén	10		
<b>S</b>			
señalizadores de alarma	5		
sensores	7		
<b>T</b>			
temporizadores	5		
temporizadores de programa	5		
temporizadores eléctricos	5		
temporizadores mecánicos	5		