



**GAS**



**ELEKTRO**



**WASSER**



**MECHANIK**



**WERKZEUG**

Ersatzteile passend für

**WILLIAMS**

Das komplette Sortiment finden Sie immer aktuell im GEV-Webshop

# Hersteller-Kataloge

Für jeden Hersteller die wichtigsten Ersatz- und Zubehörteile übersichtlich zusammengestellt



- ✓ **Komplettes Sortiment und alle Gerätedaten immer aktuell im GEV-Webshop**
- ✓ **Alphabetischer Index am Ende des Katalog**

## GEV-Webshop

[www.gev-online.de](http://www.gev-online.de)

[www.gev-online.ch](http://www.gev-online.ch)



- 🔍 Artikel als Favoriten markieren
- 🔍 Einloggen mit E-Mail-Adresse und gewohntem Passwort
- 🔍 Komfort-Bestellung – mehrere Artikel gleichzeitig in den Warenkorb legen
- 🔍 Sofort Artikel suchen ohne Anmeldung



## Heizkörper

### Heizkörper für Kältetechnik

#### Tauwasserheizungen



<b>GEV-Nr.</b>	420442	<b>Vergl.-Nr.</b>	HEATER310
<b>Beschreibung</b>	Heizkörper 500W 240V L 500mm B 35mm Kabellänge 750mm Anschlussabstand 35mm Rohr ø 8.5mm		

## Thermostate

### Anlegethermostate

#### Anlege-Sicherheitsthermostate



<b>GEV-Nr.</b>	390976	<b>Vergl.-Nr.</b>	STAT390
<b>Beschreibung</b>	Sicherheits-Anlegethermostat LA 28.5mm 1-polig Anschluss Flachstecker 6,3mm vertikal VPE 1 Stück		

## Fühler

### Universalfühler

#### Temperaturfühler



<b>GEV-Nr.</b>	378454	<b>Vergl.-Nr.</b>	PROBE245
<b>Beschreibung</b>	Temperaturfühler NTC 2kOhm Kabel Thermoplast Fühler -40 bis +110°C Kabel -40 bis +110°C Fühler ø6x28mm Kabellänge 2.5m 2-adrig		



<b>GEV-Nr.</b>	379783	<b>Vergl.-Nr.</b>	PROBE150 PROBE151
<b>Beschreibung</b>	Temperaturfühler PTC 1kOhm Kabel PVC Fühler -40 bis +105°C Kabel -10 bis +100°C Fühler ø6x35mm Kabellänge 2m ohne Verschraubung 2-adrig Widerstand 1kOhm		

## Herstellerspezifische Fühler

### Einstechfühler



<b>GEV-Nr.</b>	381317	<b>Vergl.-Nr.</b>	PROBE140
<b>Beschreibung</b>	Kerntemperaturfühler PTC 20 Ohm Kabel Silikon Fühler -40 bis +150°C Kabel -50 bis +180°C Anschluss 2-adrig Fühler ø5x65mm Gewinde Kabellänge 1m Griff ø 25mm Griffhöhe 65mm für Schnellabkühler		

## Elektroniken

### Platinen



<b>GEV-Nr.</b>	361939	<b>Vergl.-Nr.</b>	THERM570
<b>Beschreibung</b>	Anzeigeplatine L 180mm B 45mm passend für WILLIAMS mit Flachbandkabel		

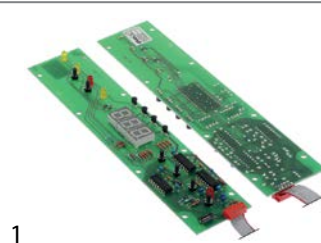

<b>GEV-Nr.</b>	361940	<b>Vergl.-Nr.</b>	THERM560
<b>Beschreibung</b>	Anzeigeplatine L 225mm B 50mm passend für WILLIAMS		



<b>GEV-Nr.</b>	361937	<b>Vergl.-Nr.</b>	THERM490
<b>Beschreibung</b>	Motherboard für Gerät Schockfroster passend für WILLIAMS 230V		



1

<b>GEV-Nr.</b>	361938	<b>Vergl.-Nr.</b>	THERM811
<b>Beschreibung</b>	Relaisplatine für Gerät Schockfroster L 100mm B 105mm passend für WILLIAMS 230V		



1

<b>GEV-Nr.</b>	605098	<b>Vergl.-Nr.</b>	COMP330
<b>Beschreibung</b>	Kompressor Kältemittel R134a Typ AE4460Y-FZ 220-240V 50Hz HMBP vollhermetisch 12.2kg 1/2HP Hubraum 15.09cm <sup>3</sup> CSR H 211mmWWW 660W 838W 1040W 1280W 1540W 1840W Testverfahren EN 12900		

## Kompressoren

### L'UNITE HERMETIQUE / TECUMSEH

R134A

HMBP 1-phasig

Hohe/Mittlere Verdampfungstemperatur über -20/-15 °C



1

<b>GEV-Nr.</b>	605173	<b>Vergl.-Nr.</b>	COMP1080
<b>Beschreibung</b>	Kompressor Kältemittel R134a Typ AE4430Y-FZ1A 220-240V 50Hz HMBP 9.7kg 1/4HP Hubraum 8cm <sup>3</sup> CSIR H 200mmWWW 294W 382W 488W 613W 760W 930W 1127W		



1

<b>GEV-Nr.</b>	605172	<b>Vergl.-Nr.</b>	COMP340	
<b>Beschreibung</b>	Kompressor Kältemittel R134a Typ CAJ4492Y-F 220-240V 50Hz HMBP 22kg 3/4HP Hubraum 25.95cm <sup>3</sup> CSIR H 271mmWWW 584W 871W 1215W 1617W 2078WW			
<b>Ersatzteile für</b>	605172			
	<b>GEV-Nr.</b>	501548	<b>Vergl.-Nr.</b>	—
	Anschlusskasten für Kompressor			



1

<b>GEV-Nr.</b>	605188	<b>Vergl.-Nr.</b>	COMP1090
<b>Beschreibung</b>	Kompressor Kältemittel R134a Typ AE4440Y-FZ 220-240V 50Hz HMBP 10kg 1/3HP Hubraum 10.33cm <sup>3</sup> CSIR H 200mmWWW 399W 508W 637W 790W 968W 1176W		

R404A

LBP 1-phasig

Niedrige Verdampfungstemperatur unter -20 °C



1

<b>GEV-Nr.</b>	605157	<b>Vergl.-Nr.</b>	COMP460
<b>Beschreibung</b>	Kompressor Kältemittel R404A Typ CAJ2428Z 220-240V 50Hz LBP 21kg 5/8HP Hubraum 15.2cm <sup>3</sup> CSR H 271mm 434W 589W 773W 991W 1246WWWWW		



1

<b>GEV-Nr.</b>	605134	<b>Vergl.-Nr.</b>	COMP470
<b>Beschreibung</b>	Kompressor Kältemittel R404A Typ CAJ2446Z 220-240V 50Hz LBP 23kg 1.2HP Hubraum 26.1cm <sup>3</sup> CSR H 280mm 797W 1110W 1423W 1821W 2290WWWWW 549W		



1

<b>GEV-Nr.</b>	605136	<b>Vergl.-Nr.</b>	COMP530
<b>Beschreibung</b>	Kompressor Kältemittel R404A Typ CAJ2464Z 220-240V 50Hz LBP vollhermetisch 21.5kg 1.5HP Hubraum 34.5cm <sup>3</sup> CSR H 282mm 1108W 1579W 1850W 2317W 2855WWWWW Testverfahren EN 12900 820W		

HMBP 1-phasig

Hohe/Mittlere Verdampfungstemperatur über -20/-15 °C



1

<b>GEV-Nr.</b>	605015	<b>Vergl.-Nr.</b>	COMP435
<b>Beschreibung</b>	Kompressor Kältemittel R404A Typ CAE9470Z 220-240V 50Hz HMBP vollhermetisch 13.7kg 1/2HP Hubraum 13.3cm <sup>3</sup> CSR H 207mmW 549W 711W 897W 1110W 1356W 1637W 1960W Testverfahren EN 12900 2327W		



Lüfter

Axiallüfter

Import



1

<b>GEV-Nr.</b>	601080 <sup>1</sup>	<b>Vergl.-Nr.</b>	FAN095	
<b>Beschreibung</b>	Axiallüfter L 119mm B 119mm H 38mm 230VAC 50/60Hz 23/20W Lager Kugellager Anschluss Flachstecker 2,8mm Metall ADDA Lüfterrad ø 110mm Temp.Best. 70°C			
<b>Zubehör für</b>	601080			
	<b>GEV-Nr.</b>	550898	<b>Vergl.-Nr.</b>	—
	Anschlusskabel Kabellänge 2000mm Anschluss F 2,8 Anschlussabstand 7.9mm für Axiallüfter			
	<b>GEV-Nr.</b>	692519	<b>Vergl.-Nr.</b>	—
	Schutzgitter L 120mm B 120mm Kunststoff			

<sup>1</sup>mit Kugellager

Kältelüfter

Kältemotoren Universal

ELCO

Serie N - Standard



1

<b>GEV-Nr.</b>	602018	<b>Vergl.-Nr.</b>	MOTOR020
<b>Beschreibung</b>	Lüftermotor ELCO 10W 230V 50/60Hz L1 48mm L2 48mm L3 86mm Kabellänge 500mm 1300/1550U/min 3 Befestigungsoptionen NET4T10ZVN009		



1

<b>GEV-Nr.</b>	602019	<b>Vergl.-Nr.</b>	MOTOR030
<b>Beschreibung</b>	Lüftermotor ELCO 16W 230V 50/60Hz L1 48mm L2 48mm L3 92mm Kabellänge 500mm 1300/1550U/min 3 Befestigungsoptionen NET4T16PVN005		
<b>Ersatzteile für</b>	602019		
		<b>GEV-Nr.</b>	601413
		<b>Vergl.-Nr.</b>	—
	Befestigungsplatte passend für Lüfterrad AD ø 32mm Welle ø 7 BA 26mm		



1

<b>GEV-Nr.</b>	602020	<b>Vergl.-Nr.</b>	MOTOR040
<b>Beschreibung</b>	Lüftermotor ELCO 25W 230V 50/60Hz L1 53mm L2 53mm L3 112mm Kabellänge 500mm 1300/1550U/min 3 Befestigungsoptionen NET4T25PVN002		

Zubehör

Lüfterräder

Aluminium



1

<b>GEV-Nr.</b>	601566	<b>Vergl.-Nr.</b>	BLADE150
<b>Beschreibung</b>	Lüfterrad saugend ø 154mm Lüfterradbefestigung 25.4mm Flügel- winkel 28° B 34mm Aluminium		

Aluminium



1

<b>GEV-Nr.</b>	601573	<b>Vergl.-Nr.</b>	BLADE070
<b>Beschreibung</b>	Lüfterrad drückend ø 254mm Lüfterradbefestigung 25.4mm Flügel- winkel 28° B 44mm Aluminium		

Kälteventilatoren komplett

ebm-papst

Serie A4E



1

<b>GEV-Nr.</b>	602016	<b>Vergl.-Nr.</b>	MOTOR430
<b>Beschreibung</b>	Ventilator A4E300-AX06-05 Lüfterrad ø 300mm Schaufeln 5 230V 60/75W ø 95mm H 85mm 1350/1500U/min Kabellänge 1000mm passender Kondensator 1.5µF		

Serie S4E



1

<b>GEV-Nr.</b>	602015	<b>Vergl.-Nr.</b>	MOTOR830
<b>Beschreibung</b>	Ventilator S4E330-AP18-30 Lüfterrad ø 330mm Schaufeln 5 230V 50/60Hz 110/140W BA 400mm Loch ø 8mm 1400/1620U/min Kabel- länge 300mm passender Kondensator 4µF		



ELCO



1

<b>GEV-Nr.</b>	602021	<b>Vergl.-Nr.</b>	MOTOR080
<b>Beschreibung</b>	Ventilator Lüfterrad ø 200mm 230V 50/60Hz Loch ø 250mm 1300/1550U/min Anschluss 3-adrig Kabellänge 500mm ELCO saugend		

Heißluftventilatoren

ebm-papst



1

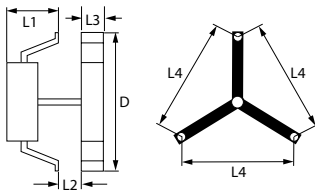

<b>GEV-Nr.</b>	602017	<b>Vergl.-Nr.</b>	FAN070
<b>Beschreibung</b>	Heißluftventilator 240V 30W L1 60mm L2 65mm L3 20mm L4 87mm Lüfterrad ø 150mm Typ R2K150-AC03-81 1850U/min		

Kondensatoren & Entstörfilter

Betriebskondensatoren

Kunststoff



1

<b>GEV-Nr.</b>	365206	<b>Vergl.-Nr.</b>	CAPACITOR803
<b>Beschreibung</b>	Betriebskondensator Kapazität 4µF 450V Toleranz 5% 50/60Hz Umgebungstemperatur max. -25 bis + 85°C ø 30mm L 60mm M8 Kunststoff		

Gerätespezifische Bauteile für Kühlschränke

Ersatzteile und Zubehör



1

<b>GEV-Nr.</b>	551287	<b>Vergl.-Nr.</b>	BUSH090
<b>Beschreibung</b>	Buchse ø 9.2mm L 13mm ID ø 6.2mm passend für WILLIAMS		

Schubladen

Schienen



1

<b>GEV-Nr.</b>	689004	<b>Vergl.-Nr.</b>	SLIDE120
<b>Beschreibung</b>	Schiene für Schublade L 290mm Größe 12x12mm rechts/links Kühlschrank		



1

<b>GEV-Nr.</b>	689003	<b>Vergl.-Nr.</b>	SLIDE070
<b>Beschreibung</b>	Schiene für Schublade L 470mm Größe 12x12mm rechts/links Kühlschrank		



1

<b>GEV-Nr.</b>	689002	<b>Vergl.-Nr.</b>	SLIDE060
<b>Beschreibung</b>	Schiene für Schublade L 583mm Größe 12x12mm Kühlschrank		

## Verschlüsse

### Abschließvorrichtungen

#### Herstellerspezifisch

WILLIAMS



<b>GEV-Nr.</b>	692583	<b>Vergl.-Nr.</b>	LOCK020
<b>Beschreibung</b>	Schließzylinder mit festem Hebel ø 20mm Gewinde M18x1 Welle ø 7,5mm Gewinde L 18mm		

### Aufliegende Verschlüsse

KASON

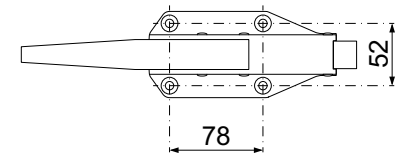
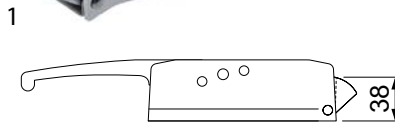

<b>GEV-Nr.</b>	701440	<b>Vergl.-Nr.</b>	HANDLE070 HANDLE676
----------------	--------	-------------------	------------------------

**Beschreibung** Verschluss L 261,9mm B 71,4mm H 51,2mm BA1 78X52mm Anschlag links/rechts abschließbar Serie 0058

**Zubehör für** 701440



<b>GEV-Nr.</b>	701496	<b>Vergl.-Nr.</b>	—
<b>Beschreibung</b>	Kloben L 75mm B 48mm H 51,5mm Überslag -3,2 bis 6,4mm BA1 55,6mm BA2 28,6mm verchromt, poliert Serie 0058		



<b>GEV-Nr.</b>	701497	<b>Vergl.-Nr.</b>	—
<b>Beschreibung</b>	Kloben L 75mm B 48mm H 80mm Überslag 19 bis 38,1mm BA1 55,6mm BA2 28,6mm verchromt, poliert Serie 0058		



<b>GEV-Nr.</b>	701498	<b>Vergl.-Nr.</b>	—
<b>Beschreibung</b>	Kloben L 75mm B 48mm H 95,5mm Überslag 44,5 bis 63,5mm BA1 55,6mm BA2 28,6mm verchromt, poliert Serie 0058		

## Scharniere

### Aufliegende Scharniere

#### Sonstige

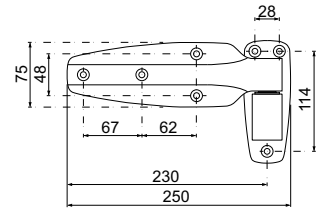

<b>GEV-Nr.</b>	701446	<b>Vergl.-Nr.</b>	HINGE260
<b>Beschreibung</b>	Scharnier Gesamthöhe 54mm mit Steigung Gesamtlänge 250mm B 75mm		

### Scharnierbänder

#### Herstellerspezifisch

WILLIAMS

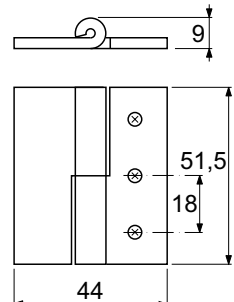

<b>GEV-Nr.</b>	692586	<b>Vergl.-Nr.</b>	HINGE250
<b>Beschreibung</b>	Scharnier L 51,5mm B 44mm H 9mm BA 18mm BA1 18mm Loch ø 4mm Materialstärke 2mm CNS		





## Federscharniere

Universal

CAFF/FERMOD

Gruppe 2



1

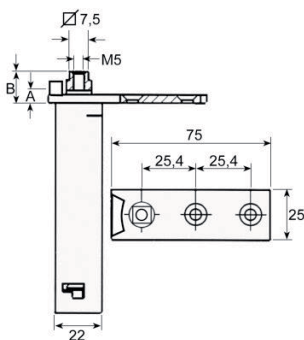

<b>GEV-Nr.</b>	690574	<b>Vergl.-Nr.</b>	HINGE290
<b>Beschreibung</b>	Federscharnier Serie 176 EP links/rechts L 75mm B 25.6mm A 11mm B 15mm Einbaumaß 22x22mm Aufnahme 7,5x7,5		

## Herstellerspezifisch

WILLIAMS



1

<b>GEV-Nr.</b>	692581	<b>Vergl.-Nr.</b>	HINGE790
<b>Beschreibung</b>	Federscharnier rechts/links L 75mm B 23mm H 106mm A 4mm Wellenlänge 92mm BA 25mm Stahl verchromt		



1

<b>GEV-Nr.</b>	692584	<b>Vergl.-Nr.</b>	HINGE700
<b>Beschreibung</b>	Federscharnier rechts/links L 75mm B 23mm H 106mm A 4mm Wellenlänge 92mm BA 25mm Stahl verchromt		

## Türlager



1

<b>GEV-Nr.</b>	692585	<b>Vergl.-Nr.</b>	HINGE023
<b>Beschreibung</b>	Drehlager L 87mm B 19mm H 25mm BA 30mm EP rechts/links mit Druckstift Kühlschrank Welle ø 8mm VPE 1 Stück		



1

<b>GEV-Nr.</b>	701445	<b>Vergl.-Nr.</b>	BIGHEAD010
<b>Beschreibung</b>	Scharnier L 27mm B 15mm H 18mm BA 30mm EP rechts/links mit Druckstift		

## Zubehör

### Buchsen



1

<b>GEV-Nr.</b>	694781	<b>Vergl.-Nr.</b>	PLUG055
<b>Beschreibung</b>	Buchse ID ø 8.2mm AD ø 11mm L 13mm		

## Auszüge

### Teleskopauszüge

Universal

compeX

1

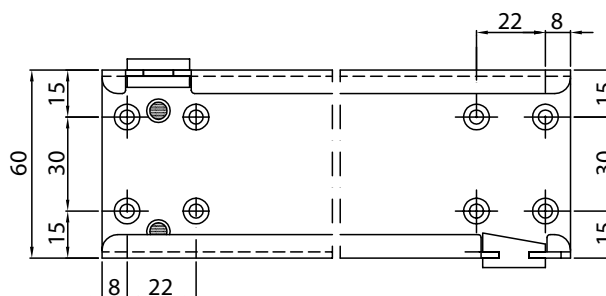

<b>GEV-Nr.</b>	690753 <sup>1</sup>	<b>Vergl.-Nr.</b>	N/A
<b>Beschreibung</b>	Teleskopschiene L 550mm AL 610mm Gesamtlänge 1160mm VPE 1 Paar Tragfähigkeit 50kg H 60mm CNS Vollauszug		

<b>Ersatzteile für</b>	690753			
	<b>GEV-Nr.</b>	690750	<b>Vergl.-Nr.</b>	—
	Anschlag für Teleskopauszug L 20mm Kunststoff H 12mm T 9mm			

<sup>1</sup>Mehrfachauszug (60mm mehr als die Nennlänge)  
Tabellenfortsetzung auf der nächsten Seite

<b>Ersatzteile für</b>	690753		
	<b>GEV-Nr.</b>	696333	<b>Vergl.-Nr.</b>
			—
	Anschlag für Teleskopauszug L 20mm Kunststoff H 15mm T 8mm		

## Laufrollen

### Laufrollen mit Halterung

	1		
<b>GEV-Nr.</b>	701444	<b>Vergl.-Nr.</b>	CASTOR155
<b>Beschreibung</b>	Laufrolle Rollenø 22mm 38mm CNS/Kunststoff EP unten/oben Lager VPE 1 Stück L 60mm BA 24/42mm A 60mm Gesamtbreite 45mm		

	1		
<b>GEV-Nr.</b>	701441	<b>Vergl.-Nr.</b>	CASTOR030
<b>Beschreibung</b>	Lenkrolle ø 100mm Plattenbefestigung Gehäuse Stahl verchromt Plattenmaß 105x85mm LA 70x70mm Tragfähigkeit 80kg Lager Gleitlager Radkörper Polypropylen Lauffläche TPE-Bereifung H 125mm Radbreite 32mm -20 bis +60°C VPE 1 Stück		
<b>Zubehör für</b>	701441		
	<b>GEV-Nr.</b>	701442	<b>Vergl.-Nr.</b>
			CASTOR040
	Lenkrolle mit Totalfeststeller ø 100mm Plattenbefestigung Gehäuse Stahl verchromt Plattenmaß 105x85mm LA 70x70mm Tragfähigkeit 80kg Lager Gleitlager Radkörper Polypropylen Lauffläche TPE-Bereifung H 125mm Radbreite 32mm -20 bis +60°C VPE 1 Stück		

## Gerätefüße und Endkappen

### Einschraubfüße

	1		
<b>GEV-Nr.</b>	701443	<b>Vergl.-Nr.</b>	FEET020
<b>Beschreibung</b>	Gerätefuß Gewinde M8 Gewinde L 37mm ø 38mm H 16mm VPE 1 Stück L 53mm passend für WILLIAMS		

## Weitere

### mit Platte

ø100mm			
	1		
<b>GEV-Nr.</b>	701442 <sup>1</sup>	<b>Vergl.-Nr.</b>	CASTOR040
<b>Beschreibung</b>	Lenkrolle mit Totalfeststeller ø 100mm Plattenbefestigung Gehäuse Stahl verchromt Plattenmaß 105x85mm LA 70x70mm Tragfähigkeit 80kg Lager Gleitlager Radkörper Polypropylen Lauffläche TPE-Bereifung H 125mm Radbreite 32mm -20 bis +60°C VPE 1 Stück		
<b>Zubehör für</b>	701442		
	<b>GEV-Nr.</b>	701441	<b>Vergl.-Nr.</b>
			CASTOR030
	Lenkrolle ø 100mm Plattenbefestigung Gehäuse Stahl verchromt Plattenmaß 105x85mm LA 70x70mm Tragfähigkeit 80kg Lager Gleitlager Radkörper Polypropylen Lauffläche TPE-Bereifung H 125mm Radbreite 32mm -20 bis +60°C VPE 1 Stück		

<sup>1</sup>mit Totalfeststeller

## Roste und Stellschienen

### Gitterroste

#### Universal

#### ohne Aufkantung

	1		
<b>GEV-Nr.</b>	970726	<b>Vergl.-Nr.</b>	SHELF010
<b>Beschreibung</b>	Gitterrost B 325mm T 530mm H 10mm Stahl kunststoffbeschichtet Drahtstärke Rahmen 6.6mm Drahtstärke Längsdrähte 4.6mm Querstreben 1 grau passend für SL-D		

	1		
<b>GEV-Nr.</b>	970875	<b>Vergl.-Nr.</b>	SHELF495
<b>Beschreibung</b>	Gitterrost B 525mm T 470mm Stahl kunststoffbeschichtet Querstreben 1 weiß		



## Stellschienen und Träger

### Herstellerspezifisch



<b>GEV-Nr.</b>	690969	<b>Vergl.-Nr.</b>	PILASTER020
<b>Beschreibung</b>	Fachbodenträger L 33/28mm B 22mm H 18mm		



<b>GEV-Nr.</b>	701448	<b>Vergl.-Nr.</b>	PILASTER010 PILASTER030
<b>Beschreibung</b>	Stellschienenträger L 1220mm B 20mm LA 13mm VPE 1 Stück Lochgröße 3x6mm		



<b>GEV-Nr.</b>	701447	<b>Vergl.-Nr.</b>	PILASTER110
<b>Beschreibung</b>	Stellschienenträger L 380mm B 20mm LA 13mm VPE 1 Stück Lochgröße 3x6mm		

## Dichtungen

### Kälte-dichtungen

#### Steckdichtungen

##### Profil 9153

Dieses Profil kann auf Wunsch in Sondermaßen gefertigt werden

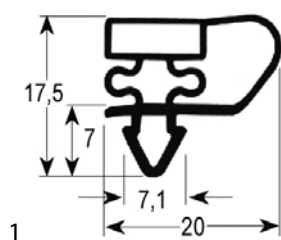

<b>GEV-Nr.</b>	901937	<b>Vergl.-Nr.</b>	GASKET945
<b>Beschreibung</b>	Kälte-dichtung Profil 9153 B 430mm L 800mm Steckmaß		

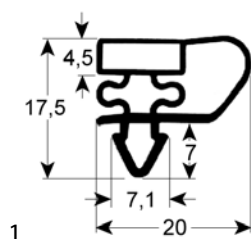

<b>GEV-Nr.</b>	902266	<b>Vergl.-Nr.</b>	N/A
<b>Beschreibung</b>	Kälte-dichtung Profil 9153 Bmm L 2500mm		

##### Profil 9195

Dieses Profil kann auf Wunsch in Sondermaßen gefertigt werden

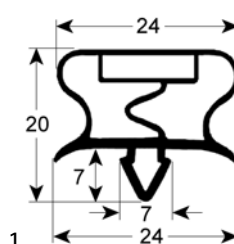

<b>GEV-Nr.</b>	901924	<b>Vergl.-Nr.</b>	GASKET1230
<b>Beschreibung</b>	Kälte-dichtung Profil 9195 B 154mm L 615mm Steckmaß		

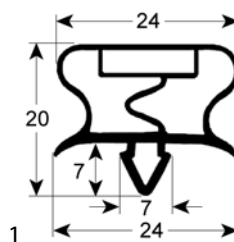

<b>GEV-Nr.</b>	901923	<b>Vergl.-Nr.</b>	GASKET220
<b>Beschreibung</b>	Kälte-dichtung Profil 9195 B 170mm L 415mm Steckmaß		

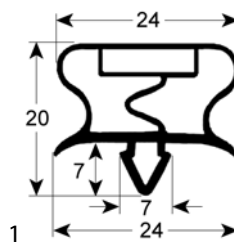

<b>GEV-Nr.</b>	901926	<b>Vergl.-Nr.</b>	GASKET260
<b>Beschreibung</b>	Kälte-dichtung Profil 9195 B 170mm L 615mm Steckmaß		

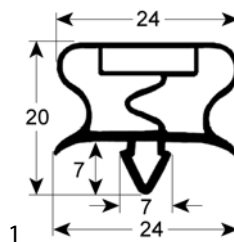

<b>GEV-Nr.</b>	901929	<b>Vergl.-Nr.</b>	GASKET210
<b>Beschreibung</b>	Kälte-dichtung Profil 9195 B 285mm L 415mm Steckmaß		

<b>GEV-Nr.</b>	901930	<b>Vergl.-Nr.</b>	GASKET800
<b>Beschreibung</b>	Kälteichtung Profil 9195 B 380mm L 515mm Steckmaß		

<b>GEV-Nr.</b>	901925	<b>Vergl.-Nr.</b>	GASKET810
<b>Beschreibung</b>	Kälteichtung Profil 9195 B 480mm L 600mm Steckmaß		

<b>GEV-Nr.</b>	901922	<b>Vergl.-Nr.</b>	GASKET1210
<b>Beschreibung</b>	Kälteichtung Profil 9195 B 390mm L 475mm Steckmaß		

<b>GEV-Nr.</b>	901932	<b>Vergl.-Nr.</b>	GASKET1430
<b>Beschreibung</b>	Kälteichtung Profil 9195 B 565mm L 630mm Steckmaß		

<b>GEV-Nr.</b>	901928	<b>Vergl.-Nr.</b>	GASKET180
<b>Beschreibung</b>	Kälteichtung Profil 9195 B 415mm L 620mm Steckmaß		

<b>GEV-Nr.</b>	901935	<b>Vergl.-Nr.</b>	GASKET1440
<b>Beschreibung</b>	Kälteichtung Profil 9195 B 610mm L 1620mm Steckmaß		

<b>GEV-Nr.</b>	901927	<b>Vergl.-Nr.</b>	GASKET200
<b>Beschreibung</b>	Kälteichtung Profil 9195 B 415mm L 655mm Steckmaß		

<b>GEV-Nr.</b>	901934	<b>Vergl.-Nr.</b>	GASKET110
<b>Beschreibung</b>	Kälteichtung Profil 9195 B 615mm L 1415mm Steckmaß		

<b>GEV-Nr.</b>	902047	<b>Vergl.-Nr.</b>	GASKET1100
<b>Beschreibung</b>	Kälteichtung Profil 9195 B 420mm L 635mm Steckmaß		

<b>GEV-Nr.</b>	901936	<b>Vergl.-Nr.</b>	GASKET440
<b>Beschreibung</b>	Kälteichtung Profil 9195 B 615mm L 1475mm Steckmaß		



<b>GEV-Nr.</b>	901933	<b>Vergl.-Nr.</b>	GASKET1040
<b>Beschreibung</b>	Kälteichtung Profil 9195 B 625mm L 1435mm Steckmaß		

<b>GEV-Nr.</b>	902486	<b>Vergl.-Nr.</b>	GASKET750
<b>Beschreibung</b>	Kälteichtung Profil 9195 B 630mm L 1270mm Steckmaß		

<b>GEV-Nr.</b>	901931	<b>Vergl.-Nr.</b>	GASKET1080
<b>Beschreibung</b>	Kälteichtung Profil 9195 B 630mm L 1285mm Steckmaß		

### Kältekreislaufkomponenten

#### Filtertrockner

Sonstige

<b>GEV-Nr.</b>	750510	<b>Vergl.-Nr.</b>	DRIER110
<b>Beschreibung</b>	Trockner Größe 15g ø 19mm L 117mm Anschluss 7,4/8,4mm VPE 1 Stück		

<b>GEV-Nr.</b>	750511	<b>Vergl.-Nr.</b>	DRIER050
<b>Beschreibung</b>	Trockner ø 24mm L 230mm Anschluss 5,1/8mm		

### Verdampfer für Kühlschränke

#### Herstellerspezifisch

<b>GEV-Nr.</b>	750507	<b>Vergl.-Nr.</b>	EVAP110
<b>Beschreibung</b>	Verdampfer L 275mm B 68mm H 225mm Gesamtlänge 300mm Gesamtbreite 82mm Gesamthöhe 230mm passend für WILLIAMS		

<b>GEV-Nr.</b>	750509	<b>Vergl.-Nr.</b>	EVAP070
<b>Beschreibung</b>	Verdampfer L 500mm B 125mm H 65mm Gesamtlänge 532mm Gesamtbreite 130mm Gesamthöhe 72mm passend für WILLIAMS		

<b>GEV-Nr.</b>	750508	<b>Vergl.-Nr.</b>	EVAP510
<b>Beschreibung</b>	Verdampfer L 553mm B 125mm H 85mm Gesamtlänge 585mm Gesamtbreite 132mm Gesamthöhe 95mm passend für WILLIAMS		

### Befestigungsmaterialien

#### Schrauben

#### Senkkopfschrauben

<b>GEV-Nr.</b>	560220	<b>Vergl.-Nr.</b>	SCREW200
<b>Beschreibung</b>	Senkkopfschraube Gewinde M6 L 20mm CNS DIN 963/ISO 2009 VPE 20 Stück Aufnahme Schlitz Kopf ø 11mm		

# Verbrauchsgüter

## Dicht- und Klebstoffe

### Klebebänder



1

<b>GEV-Nr.</b>	692580	<b>Vergl.-Nr.</b>	TAPE050
<b>Beschreibung</b>	Klebeband Aluminium L 45m B 50mm		
<b>Beschreibung</b>	<p>Aluminium Abschirm-Klebeband - 50mm breit, 45 Meter                      40 Micron Aluminiumfolie, beschichtet mit einem elektrisch leitendem Klebstoff. Das Band ist mit einem silikonisiertem Trennpapier ausgerüstet.</p> <ul style="list-style-type: none"> <li>- Leitfähiger Acrylkleber</li> <li>- Gute Abschirmwirkung und z-Axe Leitfähigkeit</li> <li>- Gute Beständigkeit gegen hohe und niedrige Temperaturen (-20°C bis +155°C)</li> <li>- Gute Beständigkeit gegen chemische Materialien, Wärme, Säure und Laugensalz</li> <li>- Leicht abrollbar</li> </ul>		

<b>A</b>			
Anlege-Sicherheitsthermostate	3		
Anlegethermostate	3		
Aufliegende Scharniere	8		
Axiallüfter	5		
<b>B</b>			
Befestigungsmaterialien	13		
Betriebskondensatoren	7		
<b>D</b>			
Dicht- und Klebstoffe	14		
<b>F</b>			
Federscharniere	9		
Filtertrockner	13		
Fühler	3		
<b>G</b>			
Geräterollen und Stoßbecken	10		
Gitterroste	10		
<b>H</b>			
Heißluftventilatoren	7		
Heizkörper	3		
Heizkörper für Kältetechnik	3		
<b>K</b>			
Kälteabdichtungen	11		
Kältekreislaufkomponenten	13		
Kältelüfter	5		
Kältemotoren Universal	5		
Kälteventilatoren komplett	6		
Klebebänder	14		
Kompressoren	4		
Kondensatoren & Entstörfilter	7		
<b>L</b>			
Lüfter	5		
<b>R</b>			
Roste und Stellschienen	10		
<b>S</b>			
Scharnierbänder	8		
Schrauben	13		
Senkkopfschrauben	13		
Steckdichtungen	11		
<b>T</b>			
Tauwasserheizungen	3		
Temperaturfühler	3		
		Thermostate	3
		<b>U</b>	
		Universalfühler	3
		<b>V</b>	
		Verbrauchsgüter	14
		Verdampfer	13