

Controlador de temperatura CAMCtrl Plus

Controlador con interruptor magnético para maniobra de servicio.

Cuadros eléctricos de control y maniobra de evaporadores para servicios frigoríficos con unidades condensadoras que ya incluyen cuadro eléctrico para fuerza y maniobra de compresor y condensador.

Para controlar servicios frigoríficos con los siguientes elementos: solenoide de líquido, ventiladores evaporador monofásicos, desescarche aire o eléctrico.

Registro de temperatura incorporado (1 canal). Interruptor para luz cámara. Señalización de alarmas mediante buzzer y relé. Display gráfico.



AKO-15641



AKO-15642



AKO-15643

1- Advertencias

Utilizar el controlador no respetando las instrucciones del fabricante, puede alterar los requisitos de seguridad del aparato.

Para el funcionamiento correcto del aparato solamente deberán utilizarse sondas del tipo NTC de las suministradas por AKO.

Entre -40 °C y +20 °C, si se prolonga la sonda hasta 1.000 m con cable de mínimo 0,5mm², la desviación máxima será de 0,25 °C (Cable para prolongación de sondas ref. **AKO-15586**)

El software **AKO-5004** identificará a cualquiera de los tres modelos como "**AKO-15633**".

2- Versiones y referencias

Modelo	Venti-lador	Sole-noide	Aire	Desescarche		Alimentación
				230V/I	400V/III	
AKO-15641	475W	230V	Si	-	-	230V~ +10% -15% 50/60Hz ± 3Hz
AKO-15642	475W	230V	-	2.500W	-	230V~ +10% -15% 50/60Hz ± 3Hz
AKO-15643	475W	230V	-	-	5.500W	230V~ +10% -15% 50/60Hz ± 3Hz

3- Instalación

El controlador debe ser instalado en un sitio protegido de las vibraciones, del agua y de los gases corrosivos, donde la temperatura ambiente no supere el valor reflejado en los datos técnicos.

Para que los controladores tengan un grado de protección IP65, deberá instalarse correctamente la junta entre el aparato y el perímetro del hueco del panel donde deba montarse.

Para que la lectura sea correcta, la sonda debe ubicarse en un sitio sin influencias térmicas ajenas a la temperatura que se desea medir o controlar.

Debe ubicarse en un sitio sin influencias térmicas ajenas a la temperatura que se desea medir o controlar.

3.1 Montaje Mural

- Retirar la tapa T del equipo (Fig.1)
- Abrir el equipo y separar el frontal de la caja (Fig.2)
- Realizar los taladros para los prensaestopos necesarios para entrada de los cables guiándose por los centros pretrouquelados en los laterales de la caja.
- Realizar los 3 taladros para fijación de la caja en los centros indicados 1,2,3. (Fig.3)
- Realizar los 3 taladros en la pared siguiendo los agujeros de fijación realizados previamente en el equipo.
- Fijar los prensaestopos en el equipo.
- Insertar y apretar los 3 tornillos+taco a través de la caja, en los 3 taladros de la pared.
- Insertar los cables en los prensaestopos.
- Realizar el conexionado de la regleta B.
- Montar el frontal en la caja (Fig.2).
- Insertar y apretar los tornillos D,F (Fig.1).
- Realizar el conexionado de la regleta A.
- Para facilitar la instalación, una parte del cableado interno se suministra desconectado, realizar el conexionado según las figura 5.
- Cerrar la tapa T, insertar y apretar los tornillos A,C (Fig.1).

3.2 Montaje Panel (máximo grosor del panel: 3mm)

- Retirar la tapa T del equipo (Fig.1)
- Abrir el equipo y separar el frontal de la caja (Fig.2)
- Reemplazar la junta instalada en el frontal por la junta para panelar teniendo en cuenta su posición adecuada.
- Realizar un hueco en el panel de las dimensiones descritas. (Fig.4)
- Realizar los taladros para los prensaestopos necesarios para entrada de los cables guiándose por los centros pretrouquelados en los laterales de la caja.
- Acabar de taladrar los agujeros G, J con una broca de 4 mm. (Fig.3)

- Fijar los prensaestopos en el equipo.
- Insertar los cables en los prensaestopos.
- Realizar el conexionado de la regleta B.
- Juntar el frontal con la caja, a través del panel, y apretar los tornillos de 45 mm a través de los taladros D,F,G,J (Fig.1 y 3)
- Realizar el conexionado de la regleta A.
- Para facilitar la instalación, una parte del cableado interno se suministra desconectado, realizar el conexionado según las figura 5.
- Cerrar la tapa T, insertar y apretar los tornillos A,C (Fig.1)

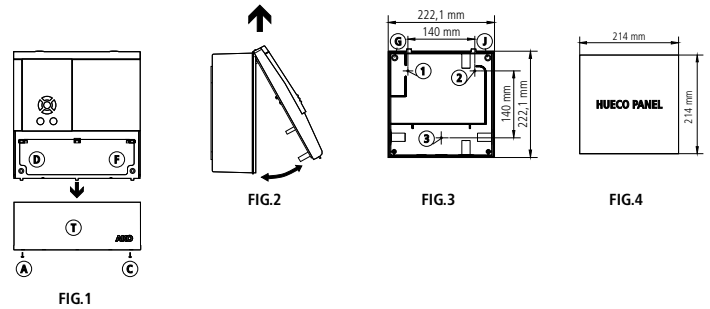
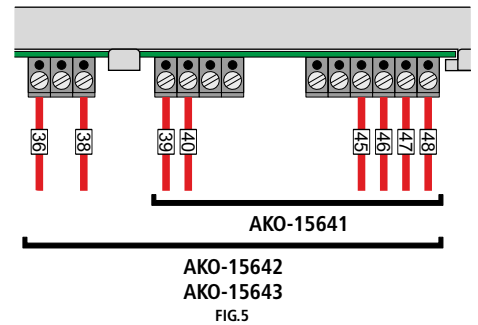

FIG.1

FIG.2

FIG.3

FIG.4



AKO-15641

AKO-15642

AKO-15643

FIG.5

3.4 Conexionado

CONECTAR LAS BATERÍAS ANTES DE LA PUESTA EN MARCHA DEL EQUIPO

La sonda y su cable NUNCA deben instalarse en una conducción junto con cables de potencia, control o alimentación.

Desconectar siempre la alimentación para realizar el conexionado.

El circuito de alimentación debe estar provisto de un interruptor general y protección diferencial exterior al cuadro (según R.E.B.T.).

El cable de alimentación será del tipo H05VV-F 2x2.5 mm² o H05V-K 2x2.5 mm².



IMPORTANTE: La función de cada entrada de sonda depende de la configuración (Ver tabla asignación de entradas).

Preste atención a que debe configurar por separado la sonda de control y la de registro si quiere cumplir con la EN12830

AKO-15641

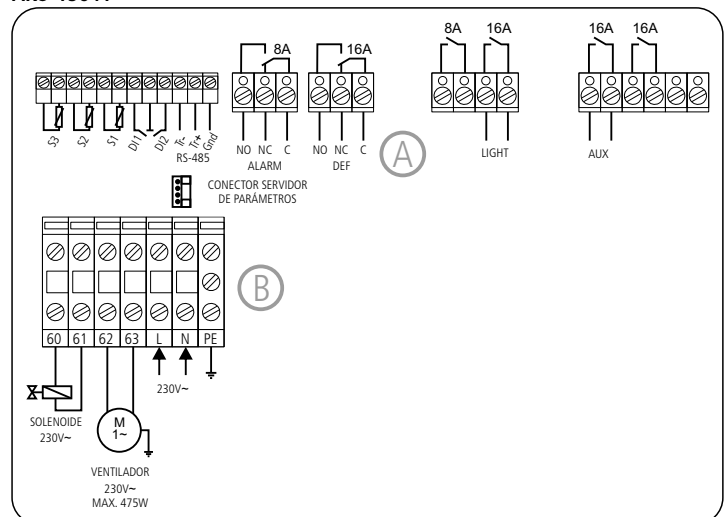

AKO-15642

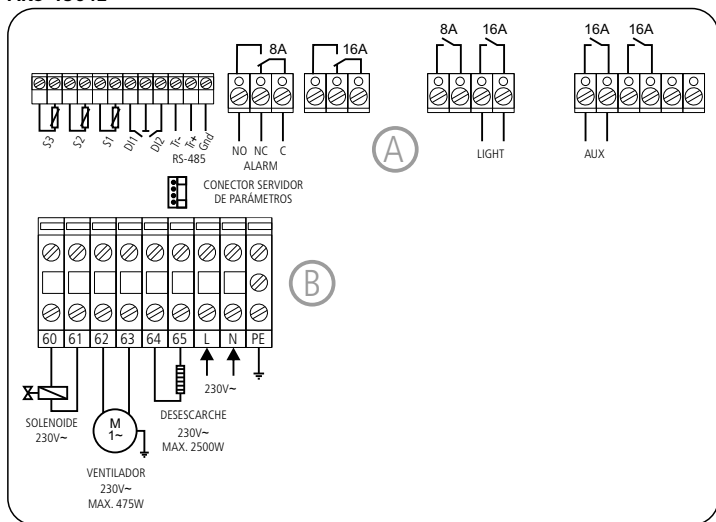

AKO-15643

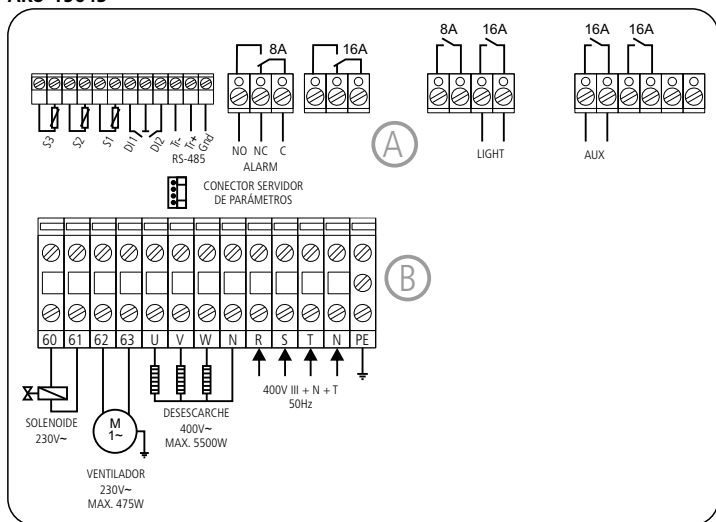

4- Funciones del frontal

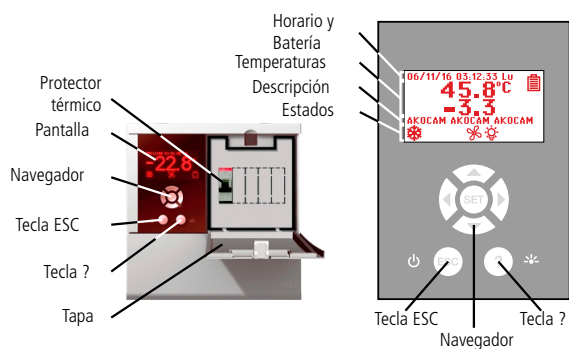

4.1 Horario y Batería

Visualiza el horario en formato: AA/MM/DD HH:MM:SS Día Semana
Configurable en menú: (RELOJ)
Visualiza el estado de la batería del equipo:
 Batería descargada Batería cargando Batería cargada

4.2 Temperaturas

Visualiza las temperaturas de las sondas seleccionadas en °C o en °F.
Configurable en el menú: (ESTADO GENERAL)

4.3 Descripción

Permite introducir una breve descripción de la instalación o dar un nombre al equipo
Configurable pulsando las teclas **SET +** durante 5 segundos.

4.4 Estados

Visualiza el estado de las funciones que está realizando el control.

COOL (Compresor)

Permanente: Relé COOL de refrigeración (compresor) activado.
Intermitente: Por temperatura detectada en la Sonda 1 debería estar activado el relé COOL, pero no lo está debido algún parámetro programado.

FAN (Ventiladores)

Permanente: Relé FAN de los ventiladores activado.
Intermitente: Por temperatura detectada en la Sonda 2 debería estar activado el relé FAN, pero no lo está debido algún parámetro programado.

DEFROST

Permanente: Indicador de desescarche activado.

DEFROST FINALIZADO POR TIEMPO

Permanente: Indicador de último desescarche finalizado por tiempo.

CICLO CONTINUO

Permanente: Indica que se está realizando un ciclo de enfriado rápido.

ALARMA ACTIVA

Permanente: Indicador de alarma activado.

ALARMA ENMUDECIDA

Intermitente: Alarma detectada, pero manteniendo la señalización. Relé de alarma desconectado.

LUZ

Permanente: Indicador de relé LIGHT activado por tecla.

AHORRO ENERGIA

Permanente: Indicador de función de ahorro de energía activado.

HACCP (APPCC) analisis de peligros y puntos de control crítico

Permanente: Indicador de función HACCP (APPCC) activado.

AUX (Auxiliar)

Intermitente: Alarma HACCP almacenada.

AUX (Auxiliar)

Intermitente: Relé AUX activado por tecla.

AUX (Auxiliar)

Intermitente: Relé AUX activado por entrada digital.

AUX (Auxiliar)

Intermitente: Relé AUX indicando si el equipo está conectado o desconectado.

AUX (Auxiliar)

Intermitente: Relé AUX funcionando como segundo desescarche.

AUX (Auxiliar)

Intermitente: Relé AUX funcionando como válvula de recogida de gas.

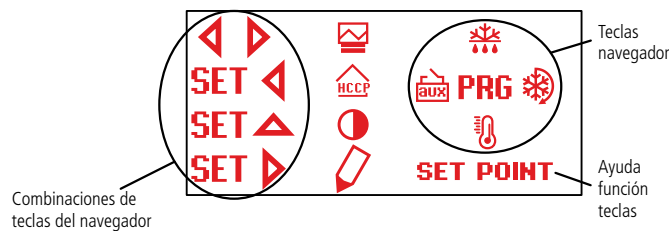

4.5 Navegador

Pulsando cualquier tecla del navegador aparece la pantalla de ayuda del funcionamiento de las teclas:

Tecla SUBIR

- Pulsando durante 5 segundos se activa/desactiva un desescarche manual de la duración que se haya programado.
- En programación, desplaza la selección hacia arriba, o sube el valor que se está programando.

Tecla IZQUIERDA

- Pulsando se activa / desactiva el relé AUX.
- En programación, desplaza la selección hacia la izquierda.

Tecla BAJAR

- Pulsando durante 5 segundos se visualiza la temperatura SP del PUNTO DE AJUSTE (Set Point).
- En programación, desplaza la selección hacia abajo.
- En programación, baja el valor que se está programando.

Tecla DERECHA

- Pulsando durante 5 segundos se activa / desactiva el CICLO CONTINUO de la duración que se haya programado.
- Pulsando durante 5 segundos con el CICLO CONTINUO activado, interrumpe el proceso de forma inmediata.
- En programación, desplaza la selección hacia la derecha.

Tecla SET

- Pulsando durante 5 segundos visualiza la pantalla de carpetas de parámetros.
- En programación acepta el valor.

Tecla ESC /

- Desactiva las alarmas pero quedan señalizadas (apaga la alarma acústica).
- Pulsando durante 5 segundos desconecta / conecta el equipo dejándolo en STANDBY. El display muestra cuando el equipo está desconectado.

- En programación, permite salir de un parámetro sin aceptar los cambios, volver al menú anterior y salir de programación.

Tecla ? /

- Enciende/apaga el relé de alumbrado. La tecla de alumbrado sigue funcionando aunque el equipo esté en modo .
- En programación visualiza la ayuda referente al parámetro o función seleccionada.

Teclas SET + **(CONTRASTE)**

- Pulsando durante 5 segundos permite regular el contraste de la pantalla. Una vez en la pantalla de regulación del contraste, pulse o para incrementar o disminuir el contraste.

Teclas SET + ◀ (HACCP)

- Pulsando durante 5 segundos se accede al registro de eventos HACCP (APPCC) (Análisis de Peligros y Puntos de Control Crítico).

Teclas SET + ▶ (DESCRIPCION, EDITAR TEXTO)

- Pulsando durante 5 segundos permite introducir una breve descripción de la instalación o dar un nombre al equipo.

Para editar la descripción seleccione el carácter que desea introducir mediante las teclas del navegador y pulse **SET**. Seleccione ▶ para desplazar el carácter a introducir a la derecha o ◀ a la izquierda. Seleccione ✂ para borrar un carácter que haya introducido incorrectamente. Pulse **SET** para guardar la descripción.

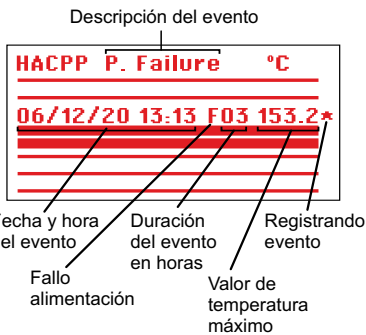

Teclas ◀ + ▶ (REGISTRO)

- Pulsando durante 5 segundos se accede al registro de datos.

- El registro almacena los datos dentro de 366 bloques de 96 registros de datos cada bloque. Debe haber al menos una sonda configurada como registro (ver tabla asignación de entradas).

- Seleccione el bloque que desee mediante las teclas del navegador. El bloque seleccionado se indicará mediante un asterisco (*).

- Pulse la tecla ▶ para añadir a la selección el bloque anterior que desea visualizar o imprimir.

- Pulse la tecla ◀ para quitar de la selección el bloque que no desea visualizar o imprimir.



Selección bloque de registros
Fecha bloque de registros (aa/mm/dd)
Hora bloque de registros (hh:mm)
Intervalo de registro (minutos)
Nº de registros

- Pulse la tecla **SET** para aceptar la selección de bloques.

Notas: Solamente se permite la selección de bloques consecutivos y con el mismo intervalo de registro.

La configuración del intervalo de registro se realiza mediante el menú de parámetros **Intervalo de Registro**.

- Seleccione **SET** para visualizar el registro de 96 datos.

- Seleccione **SET** para visualizar la gráfica del registro de 96 datos.

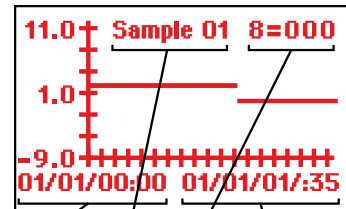

06/11/20 09:33 = -4.0°C
06/11/20 09:32 = -4.0°C
06/11/20 10:00 = -4.0°C
06/11/20 09:59 = -4.0°C
06/11/20 09:58 = -4.0°C
06/11/20 09:57 = -4.0°C
06/11/20 09:56 = -4.0°C
06/11/20 09:55 = -4.0°C

Fecha/hora 1º registro
Intervalo de registro
Fecha/hora último registro
Fecha del registro (aa/mm/dd)
Hora del registro (hh:mm)
Valor del registro en °C o °F

5- Ajuste y configuración

Sólo deben realizarse por personal que conozca el funcionamiento y las posibilidades del equipo donde se aplica.

5.1 Ajuste de la temperatura

El valor de fábrica, de **PUNTO DE AJUSTE** (Set Point) por defecto es de 0.0 °C.

- Pulse durante 5 segundos la tecla ▼ para visualizar AJUSTE.

- Pulse las teclas del navegador para variar AJUSTE (Set Point) al valor deseado.

- Pulse la tecla **SET** para aceptar el nuevo ajuste. La pantalla vuelve a la indicación de temperatura.

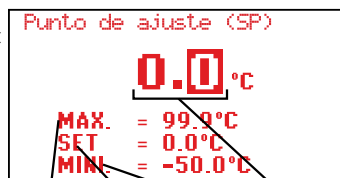

Valor máximo
Valor actual
Valor mínimo
Ajuste actual

En caso de aparecer **PASSWORD**, debe entrar el código acceso (Password) programado en el parámetro **CODIGO DE ACCESO** del menú **SET** para acceder al ajuste actual (Set Point).

- Pulse las teclas del navegador para entrar (Password) programado.

- Pulse la tecla **SET** para aceptar código. Se visualiza el valor del ajuste actual (Set Point) que ya puede ser modificado.

5.2 Configuración de parámetros

Nivel 1 Menús

- Pulse durante 5 segundos la tecla **SET** para visualizar MENÚS.

- Pulse las teclas del navegador para seleccionar el menú.

- Pulse la tecla **SET** para acceder a los parámetros del menú seleccionado. En caso de aparecer **PASSWORD**, debe entrar el código acceso (Password) programado en el parámetro **CODIGO DE ACCESO** del menú **SET** para acceder al ajuste actual (Set Point).

- Pulse las teclas del navegador para entrar (Password) programado.

- Pulse la tecla **SET** para aceptar código. Se visualizan los menús que ya pueden ser modificados.

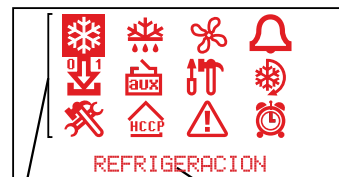

Menús Descripción menú seleccionado

Nivel 2 Parámetros

- Situados en el menú deseado de nivel 1 MENÚS, pulsar la tecla **SET**. Se ha entrado en programación de nivel 2 PARÁMETROS. En la pantalla aparece el primer parámetro del menú elegido.

- Pulse las teclas del navegador para seleccionar el parámetro.

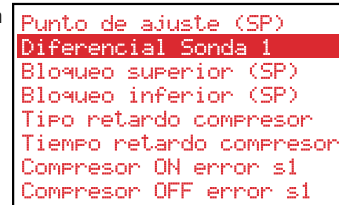

Nivel 3 Valores

- Para visualizar el valor actual de cualquier parámetro, sitúese en el que se desea y pulse la tecla **SET**. Una vez visualizado, pulse las teclas del navegador para variar el valor.

- Pulse la tecla **SET** para aceptar el nuevo. La programación vuelve a nivel 2 PARÁMETROS.

NOTA: Si no se pulsa tecla alguna durante 25 segundos en cualquiera de los pasos anteriores, el controlador volverá automáticamente a la situación de INDICACION TEMPERATURA, sin modificar el valor de los parámetros.

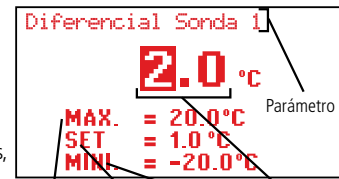

Valor máximo
Valor actual
Valor mínimo
Valor actual

6- Descripción de parámetros y mensajes

Los valores de la columna **Def.** vienen programados de fábrica.

Nivel 1	Menús y descripción					
❄	Nivel 2	Control REFRIGERACION (Compresor)				
	Nivel 3	Descripción	Valores	Mín.	Def. Máx.	
		Ajuste de la temperatura (SP)	(°C/°F)	-40.0	0.0	99.9
		Diferencial de la sonda 1 (Hysteresis)	(°C/°F)	0.1	1.0	20.0
		Calibración sonda 1	(°C/°F)	-20.0	0.0	20.0
		Bloqueo superior del Punto de Ajuste (No se podrá fijar por encima de este valor)	(°C/°F)	-40.0	99.9	320
		Bloqueo inferior del Punto de Ajuste (No se podrá fijar por debajo de este valor)	(°C/°F)	-40.0	-40.0	320
		Tipo de retardo para protección del compresor: OFF/ON (Desde última desconexión) ON (A la conexión)		off/on	off/on	on
		Tiempo de retardo de la protección del compresor.	(min.)	0	0	255
		Tiempo del relé "COOL" (Compresor) en ON en caso de sonda 1 averiada (Si 0 el relé estará siempre en OFF desconectado)	(min.)	0	10	255
		Tiempo del relé "COOL" (Compresor) en OFF en caso de sonda 1 averiada (Si 0 el relé estará siempre en ON conectado)	(min.)	0	5	255
		¿Paro de compresor al abrir puerta? (No=conectado) (Si=desconectado)		No	No	Si
❄	Nivel 2	Control DESESCARCHE				
	Nivel 3	Descripción	Valores	Mín.	Def. Máx.	
		Tipo de desescarche: (Resistencias) (Inversión de ciclo)			Res.	
		Modo de desescarche: (Frecuencia) (Cómputo de tiempo entre periodos de desescarche) (RTC: Reloj en tiempo real)			Fre.	
		Frecuencia de desescarche: Tiempo entre 2 inicios		0	6	120
		Duración máxima del desescarche		0	30	255
		Tipo de mensaje durante el desescarche: (Muestra la temperatura real) (Muestra la temperatura real de inicio de desescarche) (Muestra el mensaje DEFROST)			DEF.	
		Duración máxima del mensaje Tiempo añadido al final del desescarche	(min.)	0	5	255
		Temperatura final de desescarche por sonda 2 (Si está configurada la sonda 2)	(°C/°F)	-40.0	8.0	99.9
		Desescarche al conectar el equipo:		No	No	Si
		Retardo de inicio del desescarche al conectar el equipo	(min.)	0	0	255
		Indicación si el desescarche finalizó por tiempo máximo		No	No	Si
	Tiempo de goteo, paro de compresor y relé FAN al finalizar un desescarche	(min.)	0	1	255	
❄	Nivel 2	Control VENTILADORES (Evaporador)				
	Nivel 3	Descripción	Valores	Mín.	Def. Máx.	
	Temperatura de paro de los ventiladores por sonda 2. Si está configurada la sonda 2	(°C/°F)	-40.0	4.0	99.9	
	Diferencial de la sonda 2	(°C/°F)	0.1	1.0	20.0	

	¿Para ventiladores al parar compresor? (NO=conectados) (SI=desconectados)	No	No	Si	
	Estado de los ventiladores durante el desescarche (Conectado) (Desconectado)		Desc.		
	Retardo de arranque después del desescarche Actuará si es superior al tiempo de goteo (min.)	0	3	255	
	¿Paro de ventiladores al abrir puerta? (No=conectados) (SI=desconectados)	No	No	Si	
	Nivel 2 Control ALARMAS (Visual)				
	Nivel 3 Descripción	Valores	Mín.	Def.	Máx.
	Configuración de las alarmas de temperatura (Relativa al SP) (Absoluta)		Rel.		
	Alarma de máxima en sonda 1 (°C/°F)	-40.0	50.0	320	
	Alarma de mínima en sonda 1 (°C/°F)	-40.0	50.0	320	
	Diferencial Alarmas Temperatura (°C/°F)	0.1	1.0	20.0	
	Retardo de alarmas de temperatura desde que deberían activarse por temperatura (min.)	0	30	255	
	Retardo de alarmas de temperatura en la puesta en marcha (min.)	0	0	255	
	Retardo de alarmas de temperatura desde que finaliza un desescarche (min.)	0	0	255	
	Retardo de alarmas de temperatura desde la desactivación de la entrada digital si está configurada como "Contacto Puerta" (min.)	0	0	255	
	Retardo de alarmas de temperatura desde la activación de la entrada digital (Contacto Puerta) (min.)	0	0	255	
	Estado relé de alarma (Conectado) (Desconectado)		Con.		
	Nivel 2 ENTRADAS DIGITALES				
	Nivel 3 Descripción	Valores	Mín.	Def.	Máx.
	Configuración de la entrada digital N°1 (Desactivada) (Contacto Puerta) (Alarma Externa) (Alarma Externa Severa) (Desescarche Remoto) (Ahorro Energía Remoto) (Activación rele AUX) (Entrada baja presión) (Control por termostato)			Des.	
	Retardo a las alarmas de la entrada digital N°1 (min.)	0	0	255	
	Polaridad de la entrada digital N°1 (Normalmente abierto) (Normalmente cerrado)			NA.	
	Configuración de la entrada digital N°2 (Desactivada) (Contacto Puerta) (Alarma Externa) (Alarma Externa Severa) (Desescarche Remoto) (Ahorro Energía Remoto) (Activación rele AUX) (Entrada baja presión) (Control por termostato)			Des.	
	Retardo a las alarmas de la entrada digital N°2 (min.)	0	0	255	
	Polaridad de la entrada digital N°2 (Normalmente abierto) (Normalmente cerrado)			NA.	
	Inactividad con puerta abierta (min.)	0	0	255	
	Temporización luz cámara (min.)	0	0	255	
	Nivel 2 RELÉ AUX				
	Nivel 3 Descripción	Valores	Mín.	Def.	Máx.
	Configuración del relé AUX (Desactivado) (Activado por tecla) (Activado por entrada) (Igual estado equipo) (Segundo desescarche) (Recogida de gas)			Des.	
	Duración máxima del desescarche 2 (min.)	0	30	255	
	Temperatura final de desescarche 2				
	Sonda desescarche 2 (Desactivada) (Sonda 2) (Sonda 3)			Des.	
	Duración recogida gas (min.)	1	10	255	
	Retardo conexión recogida (seg.)	0	5	60	
	Nivel 2 ESTADO GENERAL				
	Nivel 3 Descripción	Valores	Mín.	Def.	Máx.
	Código de acceso (Password) a parámetros y Punto de Ajuste		0	0	99
	Asignación de código de acceso (password) al Punto de Ajuste			No	
	Parámetros iniciales: (Sí, configura en "Def" y sale de programación)			No	
	Intervalo de registro (min.)	0	15	60	
	Dirección para equipos con comunicación		0	1	255
	Transferir parámetros (Desactivado) (Enviar) (Recibir)			Des.	
	Sondas conectadas (Sonda 1) (Sonda 1 y 2) (Sonda 1 y 3) (Sonda 1, 2 y 3)			S1	
	Sonda a visualizar		1	1	3
	Modo visualización (1 Sonda + reloj) (1 Sonda + texto) (Sondas conectadas + reloj + texto)			1SR	
	Unidad de visualización de la temperatura	°C	°C	°F	
	Punto decimal			Si	
	Configuración de sondas (TEM en S1/REG en S3), (TEM+REG en S3) (Ver tabla asignación de entradas)			TEM en S1	
	Retardo de todas las funciones al recibir alimentación eléctrica (min.)	0	0	255	
	Tipo de funcionamiento (Directo, frío) (Inverso, calor)			Frío	
	Versión de programa (Información)				
	Nivel 2 CICLO CONTINUO				
	Nivel 3 Descripción	Valores	Mín.	Def.	Máx.
	Duración ciclo continuo (h.)	0	1	24	
	Nivel 2 AHORRO ENERGÍA				
	Nivel 3 Descripción	Valores	Mín.	Def.	Máx.
	Punto de ajuste (Set Point) durante el ahorro de energía (°C/°F)	-40.0	0	320	

	Nivel 3 Descripción	Valores	Mín.	Def.	Máx.
	Duración ahorro energía (h.)		0	0	24
	Nivel 2 HACCP				
	Nivel 3 Descripción	Valores	Mín.	Def.	Máx.
	Retardo para el registro de un evento HACCP después de alarma de temperatura (0= registro de eventos desactivado) (min.)		0	0	255
	Nivel 2 IDIOMA				
	Nivel 3 Descripción	Valores	Mín.	Def.	Máx.
	Español				
	Nivel 2 RELOJ				
	Nivel 3 Descripción	Valores	Mín.	Def.	Máx.
	Fecha (Año Mes Día)				
	Hora (Dia_Sem Hora Minuto)				
	Desescarche 1 (Dia Hora Minuto)				
	Desescarche 2 (Dia Hora Minuto)				
	Desescarche 3 (Dia Hora Minuto)				
	Desescarche 4 (Dia Hora Minuto)				
	Desescarche 5 (Dia Hora Minuto)				
	Desescarche 6 (Dia Hora Minuto)				
	Desescarche 7 (Dia Hora Minuto)				
	Desescarche 8 (Dia Hora Minuto)				
	Inicio ahorro energía (Dia Hora Minuto)				

NOTA: Cuando se modifican los parámetros de tiempo, los nuevos valores, los aplicará una vez finalizado el ciclo que estaba realizando. Para que lo haga inmediatamente, desconectar y conectar de nuevo el controlador.

MENSAJES	
CÓDIGO DE ACCESO	Peticion de código de acceso (Password) para entrar en programación de parámetros o del PUNTO DE AJUSTE (Set Point)
DEFROST	Indica que se está efectuando un desescarche.
ALARMA EXTERNA	Indica que se está efectuando un desescarche.
ALARMA EST. SEVERA	Intermitente con temperatura.
ALARMA TEMP. ALTA	Intermitente con temperatura - La temperatura de la Sonda 1 excede el parámetro Alarma máxima Sonda 1.
ALARMA TEMP. BAJA	Intermitente con temperatura - La temperatura de la Sonda 1 es inferior al parámetro programado en Alarma mínima Sonda 1.
ALARMA B. PRESIÓN	Intermitente con temperatura - Error del presotato de baja presión con compresor en marcha.
ERROR SONDA1, 2, ó 3	Sonda 1, 2 ó 3 averiada (Circuito abierto, cruzado; temp.> 110°C ó temp.<-55°C)

ASIGNACIÓN DE ENTRADAS SEGÚN CONFIGURACIÓN DE SONIDAS			
CONFIGURACIÓN DE SONIDAS	TEM en S1/REG en S3 (Conforme EN12830)		Bornes
	Sonda 1	Sonda de control, alarmas y HACCP	Entrada S1 25 y 26
	Sonda 2	Sonda de desescarche (ó 2º desescarche)	Entrada S2 23 y 24
	Sonda 3	Sonda de registro (ó 2º desescarche)	Entrada S3 21 y 22
	TEM+REG en S3		Bornes
	Sonda 1	Sonda de control, alarmas, HACCP y registro	Entrada S3 21 y 22
Sonda 2	Sonda de desescarche (ó 2º desescarche)	Entrada S2 23 y 24	
Sonda 3	Sonda de temperatura de producto (ó 2º desescarche)	Entrada S1 25 y 26	

7- Transferencia de parámetros

Servidor portátil AKO-14923, sin alimentación, que se le pueden copiar por transferencia, los parámetros programados en un controlador que esté alimentado. Los parámetros pueden transferirse de nuevo del servidor a otros controladores idénticos que estén alimentados.

8- Mantenimiento

Limpie la superficie del controlador con un paño suave, agua y jabón. No utilice detergentes abrasivos, gasolina, alcohol o disolventes.



Equipos que incorporan acumuladores eléctricos recargables:

Este equipo incorpora acumuladores que deben reponerse cuando la autonomía del equipo es inferior a la duración asignada en las especificaciones del mismo. Al final de la vida del equipo, se deben llevar los acumuladores a un centro de recogida selectiva ó bien devolver el equipo al fabricante.

9- Datos técnicos

Rango de temperatura..... -40.0 °C a 99.9 °C
 Resolución, ajuste y diferencial 0,1 °C
 Precisión termométrica: ± 1 °C s/ EN 12830 y EN 13485
 Denominación. EN 12830, S,A, 1, -40 °C +40 °C; EN 13485, S,A, 1, -40 °C +40 °C
 Tolerancia de la sonda a 25 °C ± 0,4 °C
 Entrada para sonda AKO-149XX
 Potencia máxima absorbida: 24 VA
 Temperatura ambiente de trabajo: 0 °C a 50 °C
 Temperatura ambiente de almacenaje: -30 °C a 70 °C
 Categoría de instalación. II s/ EN 61010-1
 Grado de polución II s/ EN 61010-1
 Aislamiento doble entre alimentación, circuito secundario y salida relé.
 Autonomía registrador si falla el suministro eléctrico. 48 Horas
 Autonomía alarma si falla el suministro eléctrico 10 Horas
 Batería: Li-Polymer para registrador
 Zumbador interno

Advertencias de montaje y esquemas eléctricos

¡¡ATENCIÓN!!

Antes de realizar cualquier manipulación en el interior del cuadro eléctrico desconecte la tensión.

Todos los cableados deben ser conformes a las normas en vigor y deben realizarse por personal autorizado.

Realizar solamente las conexiones previstas en los esquemas eléctricos.

El uso del cuadro eléctrico no respetando las instrucciones del fabricante, puede alterar los requisitos de seguridad del mismo.

Temperatura ambiente de trabajo: +5 °C a + 50 °C

Tensión asignada de aislamiento $U_i = 440 V\sim$

Cuadros eléctricos con grado de protección IP65

Entorno CEM 1

Bornes para conductores de cobre

Resistencia a los cortocircuitos $I_{cc}=6 kA$

Instalación del cuadro:

No golpear ni realizar movimientos bruscos en el cuadro.

Realizar el conexionado según manual de instalación.

Las sondas y sus cables NUNCA deben instalarse en una conducción junto con cables de potencia, control o alimentación.

Los bornes de tierra que contienen los cuadros están instaladas para garantizar la continuidad de la tierra, sin embargo, la puesta a tierra no está realizada por el borne y debe ser efectuada fuera del cuadro.

Los regímenes de neutro son del tipo TT o TNS. El régimen IT no puede ser utilizado.

Los magnetotérmicos (interruptores protectores) son del tipo fase/s + neutro, curva C, asegurando el seccionamiento y la protección contra las sobrecorrientes.

Cerrar el cuadro cuando no se esté trabajando en él.

Conexión de interruptor general y protección diferencial exterior al cuadro eléctrico según el reglamento electrotécnico de baja tensión.

Verificaciones antes de la puesta en marcha del cuadro:

Las tensiones y frecuencias de la alimentación serán las que figuran en la tabla y en el esquema correspondiente a cada modelo de cuadro.

Verificar la no existencia de piezas sueltas o cuerpos extraños sobre conexiones o aparellaje.

Verificar la no existencia de polvo y humedad en el interior del cuadro.

Verificar la correcta sujeción del aparellaje y componentes.

Verificar el correcto apriete de los tornillos y conexiones de potencia.

Verificar la correcta conexión de los conductores de potencia.

Verificar el correcto aislamiento de las líneas exteriores y que no realicen esfuerzo mecánico sobre las conexiones interiores del cuadro.

Verificaciones durante la puesta en marcha del cuadro:

Verificar que no se produzcan arcos eléctricos.

Verificar que los relés o contactores no produzcan rafeos.

Verificar que no se produzcan sobrecalentamientos en cables, controladores y resto de aparellaje.

Verificaciones después de las primeras 24 horas de funcionamiento:

Verificar que no se produzcan sobrecalentamientos.

Realizar reapriete de tornillos y conexiones de potencia.

Mantenimiento preventivo periódico:

El cuadro deberá permanecer siempre cerrado mediante sus anclajes.

Reapretar anualmente las conexiones de potencia.

Verificar anualmente el desgaste del aparellaje.

Limpie la superficie exterior del cuadro con un paño suave, agua y jabón. No utilice detergentes abrasivos, gasolina, alcohol o disolventes.

Esquemas eléctricos

 **IMPORTANTE:** La función de cada entrada de sonda depende de la configuración (Ver tabla asignación de entradas).

