

**SPARE PARTS**

**ERSATZTEILE**

**RICAMBI**

**PIECES DE RECHANGE**

**PIEZAS DE RECAMBIO**

**RESERVEONDERDELEN**

<b>USER MANUAL</b>		
		<b>ENGLISH</b>
CONTROL PANEL	25	
WIRING DIAGRAMS, PARAMETERS	2	
<b>BETRIEBS- UND INSTALLATIONSANLEITUNG</b>		
		<b>DEUTSCH</b>
SCHALTTAFEL	28	
SCH. DES KÜHLKREISLAUFS	2	
<b>ISTRUZIONI PER L'INSTALLAZIONE, L'USO E LA MANUTENZIONE</b>		
		<b>ITALIANO</b>
PANNELLO COMANDO	31	
SCHEMA ELETTRICO, PARAMETRI	2	
<b>INSTRUCTIONS D'INSTALLATION ET D'UTILISATION</b>		
		<b>FRANÇAIS</b>
PANNEAU DE COMMANDE	34	
SCHEMA CIRC. FRIGORIFIQUE	2	
<b>USUARIO MANUAL</b>		
		<b>ESPAÑOL</b>
PANEL DE CONTROL	37	
ESQUEMA DEL CIRCUITO FR.	2	

## **ATTENZIONE**

È FONDAMENTALE VERIFICARE QUALE TERMOSTATO DEVE ESSERE SOSTITUITO. SCHEMA ELETTRICO E PARAMETRI CAMBIANO. VEDI INDICAZIONI A PAGINA 2

## **ATTENTION**

IT'S IMPORTANT TO CHECK THE MODEL OF THERMOSTAT YOU NEED TO REPLACE.

WIRING DIAGRAMS AND PARAMETERS ARE DIFFERENTS. FOLLOW INSTRUCTIONS AT PAGE 2



■ **ARMADI REFRIGERATI / REFRIGERATORS / KÜHLSCHRÄNKE /  
ARMOIRES REFRIGEREES / ARMARIOS REFRIGERADOS /  
KOELKASTEN / KØLESKABE / МОРОЗИЛЬНЫЕ ШКАФЫ:**

---

**Microinterruttore porta tipo 2 e termostato codice "...ALX30", "...ALX40" o  
"...ALX41"**

**Door microswitch type 2 and thermostats code "...ALX30", "...ALX40" o  
"...ALX41"**

**pagina 3**

**Microinterruttore porta tipo 1 e termostato con codice "...FRL10" o "...FRL30"**

**Door microswitch type 1 and thermostats with code ..."...FRL10" o "...FRL30"**

**pagina 14**

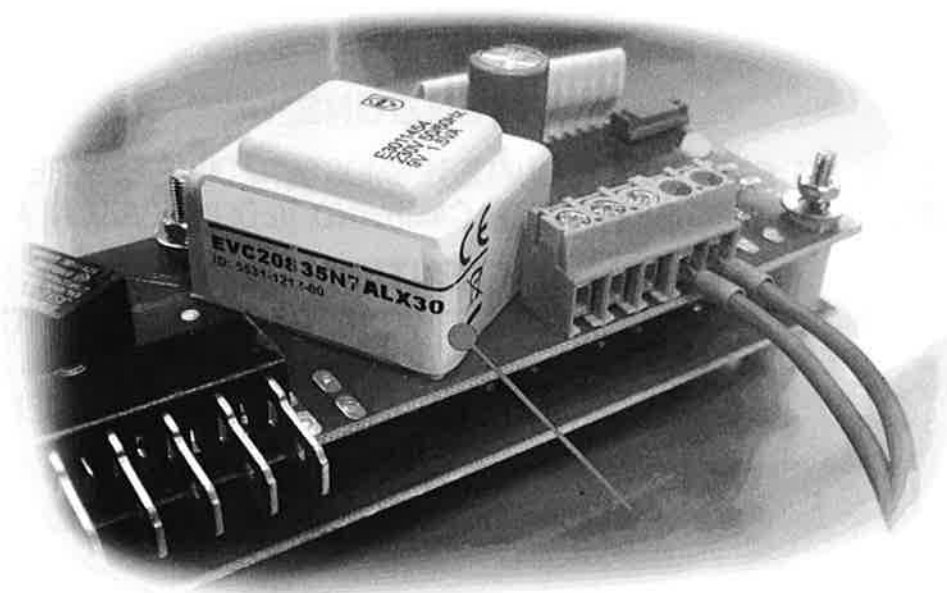
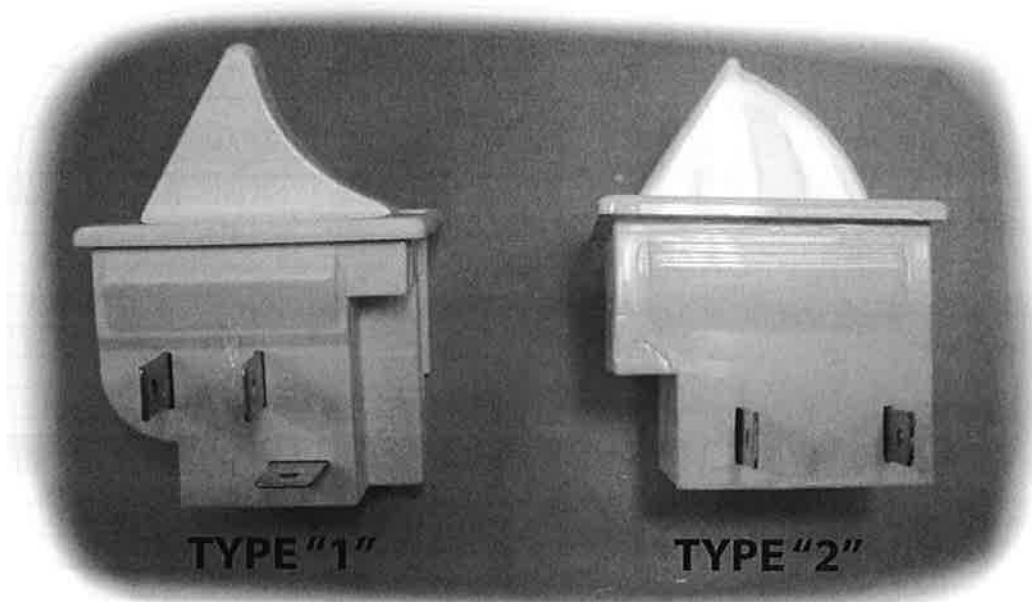

**REPLACEMENT OF THERMOSTATS CODE "...ALX30",  
"...ALX40" OR "...ALX41"  
DOOR MICRO SWITCH TYPE 2**

**SOSTITUZIONE DI TERMOSTATI CODICE "...ALX30",  
"...ALX40" o "...ALX41"  
MICRO PORTA TIPO 2**

<b>WIRING DIAGRAMS / SCHEMI ELETTRICI</b>	<b>4</b>
<b>PARAMETERS LIST / LISTA PARAMETRI</b>	<b>8</b>

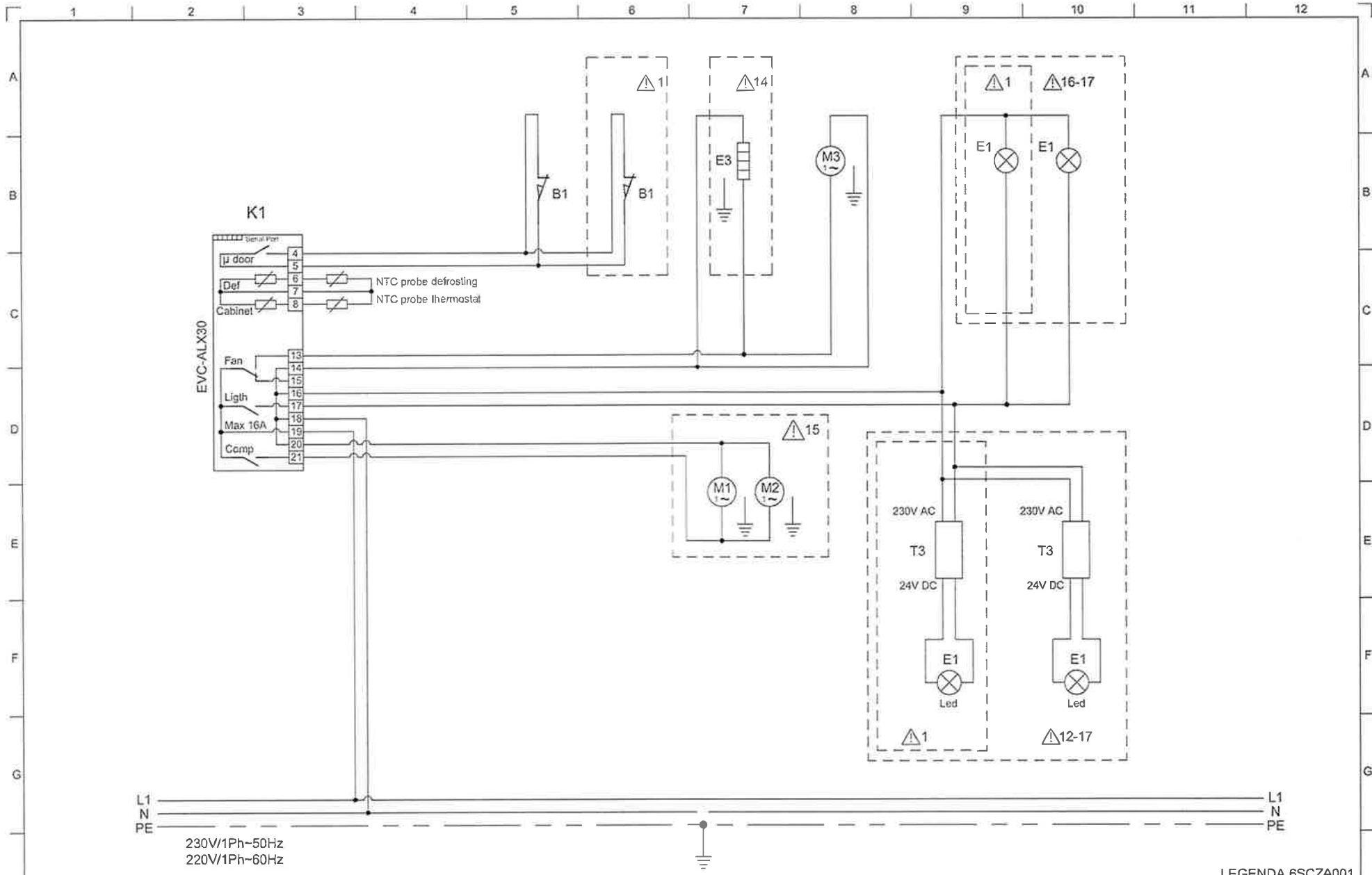

LEGENDA 6SCZA001

REV	MODIFICA	DATA	APPR	THIS DRAWING IS THE PROPERTY OF ALI S.p.a. IT MUST NOT BE DISCLOSED, COPIED OR USED FOR PRODUCTION WITHOUT THEIR WRITTEN AUTHORISATION	SCHEMA ELETTRICO / WIRING DIAGRAM / ELEKTRISCHES SCHEMA / SCHEME ELECTRIQUE SUT TN - TNV	6SCBN001
		12/03/2012				
		Cr Ch				
		Ro Fo				

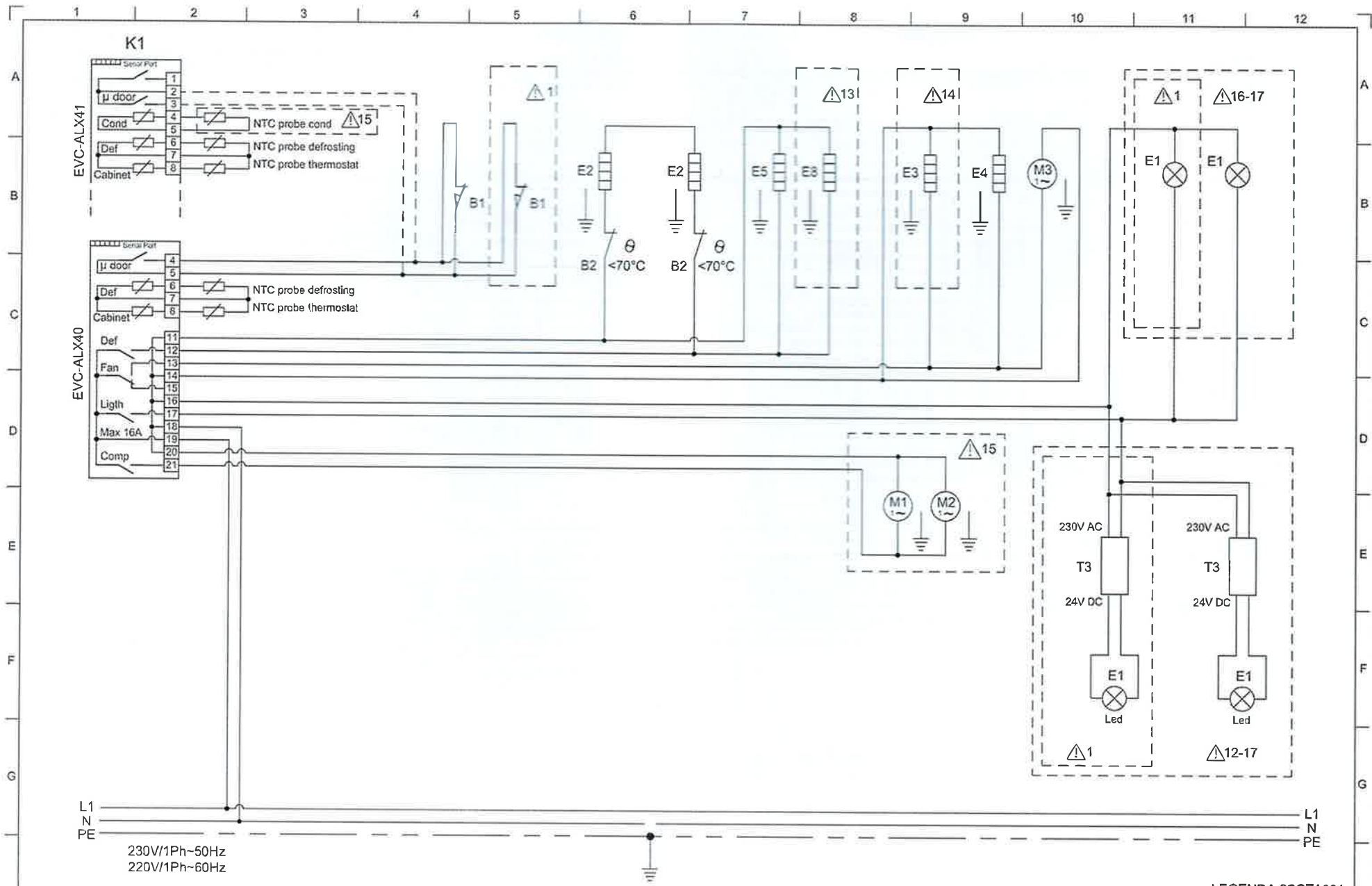

L1  
N  
PE

230V/1Ph~50Hz  
220V/1Ph~60Hz

L1  
N  
PE

LEGENDA 6SCZA001

REV	MODIFICA	DATA	APPR	DATA 12/03/2012 DISEG. Cr Ch VISTO Ro Fo	SCHEMA ELETTRICO / WIRING DIAGRAM / ELEKTRISCHES SCHEMA / SCHEME ELECTRIQUE SUT TNN - BT - TNNV - BTV	6SCBO001
THIS DRAWING IS THE PROPERTY OF ALI S.p.a. IT MUST NOT BE DISCLOSED, COPIED OR USED FOR PRODUCTION WITHOUT THEIR WRITTEN AUTHORISATION						

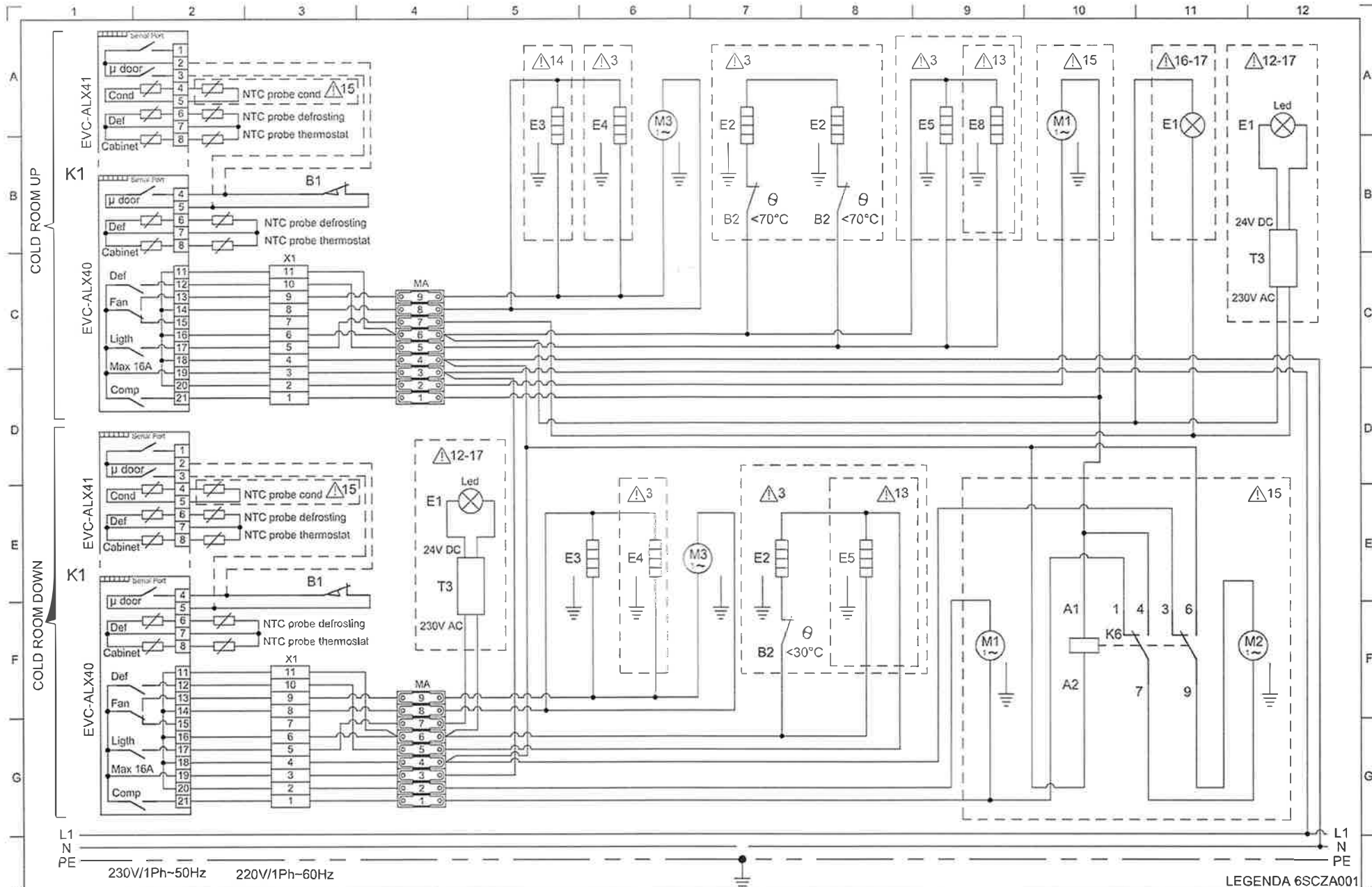

L1		230V/1Ph-50Hz		220V/1Ph-60Hz						L1		N		PE	
LEGENDA 6SCZA001															
				DATA 13/03/2012		SCHEMA ELETTRICO / WIRING DIAGRAM / ELEKTRISCHES SCHEMA / SCHEME ELECTRIQUE						6SCBO002			
				DISEG Cr Ch		SUT TN-TNN-BT-TNV-TNNV-BTV 35/35									
				VISTO Ro Fo		THIS DRAWING IS THE PROPERTY OF ALI S.p.a. IT MUST NOT BE DISCLOSED, COPIED OR USED FOR PRODUCTION WITHOUT THEIR WRITTEN AUTHORISATION									
REV. MODIFICA				DATA APPR											

	1	2	3	4	5	6	7	8	9	10	11	12
		I		GB		D			F			
A	B1	MICRO PORTA		DOOR MICROSWITCH		TÜR-MIKROHALTER		MICRO PORTE				B1
	B2	KLIXSON		KLIXSON		KLIXSON		KLIXSON				B2
	E1	LUCE CELLA		COMPARTMENT LIGHT		BELEUCHTUNG KÜHLZELLE		ECLAIRAGE POUR COMPARTIMENT				E1
	E2	RESISTENZA SBRINAMENTO		DEFROST HEATER		ABTAUNGHEIZUNG		RESISTANCE DE DÉGIVRAGE				E2
	E3	RESISTENZA BACINELLA AUTOEVAPORANTE		SELF-EVAPORATING HEATER		HEIZUNG FÜR TAUWASSERVERDUNSTUNG		RESISTANCE D'AUTOEVAPORATION				E3
	E4	RESISTENZA CORNICE		FRAME HEATER		RAHMENHEIZUNG		RESISTANCE CADRE				E4
	E5	RESISTENZA SCARICO		EXHAUST HEATER		ABWASSERHEIZUNG		RESISTANCE DE DÉCHARGE				E5
	E6	RESISTENZA VALVOLA COMPENSAZIONE		HEATER VALVE COMPENSATION		LUKLAPPEN HEIZUNG		RESISTANCE VALVE COMPENSATION				E6
	E7	RESISTENZA PORTA VETRO		GLASSDOOR HEATER		GLASTÜRHEIZUNG		RESISTANCE POTE VITREE				E7
B	E8	RESISTENZA GOCCIOLATOIO		HATER DRIP		HEIGUNG WASSERABLAUFNASE		RESISTANCE MUNCHETTE				E8
	F1	FUSIBILE		FUSE		SCHMELZDRAHT		FUSIBLE				F1
	G1	REATTORE PER NEON		NEON REACTOR		NEONREAKTOR		REACTOR POUR NEON				G1
	K1	TERMOSTATO ELETTRONICO CELLA		ELECTRONIC THERMOSTAT COMPARTMENT		ELEKTRONISCHER THERMOSTAT KÜHLZELLE		THERMOSTAT ÉLECTRONIQUE COMPARTIMENT				K1
	K2	TERMOSTATO ELETTRONICO PIANO		ELECTRONIC THERMOSTAT TOP		ELEKTRONISCHER THERMOSTAT OBERPLATTE		THERMOSTAT ÉLECTRONIQUE DESSUS				K2
	K3	SCHEDA ELETTRONICA		ELECTRONIC CARD		ELEKTRONISCHE KARTE		FICHE ÉLECTRONIQUE				K3
	K4	RELE' LUCE VENTOLE		FAN AND LIGHT RELAY		LICHTRELAIS UMLUFTKÜHLUNG		RELAIS ÉCLAIRAGE VENTILATEURS				K4
C	K5	RELE' SBRINAMENTO		RELAY DEFROST		RELAIS ABTAUNG		RELAIS DÉGIVRAGE				K5
	K6	RELE' POTENZA		POWER RELAY		LEISTUNGRELAIS		RELAIS PUISSANCE				K6
	K7	RELE' TEMPORIZZATO		RELAY DELAYED		RELAIS WIRKSTOFFNASE		RELAIS RETARDEUR				K7
	M1	MOTOCOMPRESSORE		COMPRESSOR		KALTEAGGREGAT		MOTOCOMPRESSEUR				M1
	M2	MOTOVENTILATORE CONDENSATORE		CONDENSER FAN		MOTORLÜFTER FÜR KONDENSATOR		MOTOVENTILATEUR DU CONDENSEUR				M2
	M3	MOTOVENTILATORE CELLA		COMPARTMENT FAN		MOTORLÜFTER FÜR KÜHLZELLE		MOTOVENTILATEUR DE LA CHAMBRE				M3
	MA	MORSETTIERA DI ALIMENTAZIONE		TERMINAL BOARD		KLEMMLEISTE		BORNIERE				MA
	P1	SPIA VENTOLE		FAN INDICATOR LAMP		KONTROLLAMPE UMLUFTKÜHLUNG		LAMPE TÉMOIN DE VENTILATEUR				P1
D	P2	SPIA SBRINAMENTO		DEFROST INDICATOR LAMP		KONTROLLAMPE ABTAUNG		LAMPE TÉMOIN DE DÉGIVRAGE				P2
	Q1	PRESSOSTATO BASSA		LOW PRESSURE CONTROL		TIEF-DRUCKREGLER		PRESSOSTAT BASSE PRESSION				Q1
	Q2	PRESSOSTATO ALTA		HIGH PRESSURE CONTROL		HOCH-DRUCKREGLER		PRESSOSTAT HAUTE PRESSION				Q2
	Q3	ELETTROVALVOLA GAS CALDO		DEFROSTING SOLENOID		ABTAUSOLENOID		SOLENOID DÉGIVRAGE				Q3
	Q4	ELETTROVALVOLA BY PASS		SOLENOID BY PASS		SOLENOID BY PASS		SOLENOID BY PASS				Q4
	Q5	ELETTROVALVOLA CELLA		SOLENOID COMPARTMENT		SOLENOID KÜHLZELLE		SOLENOID COMPARTIMENT				Q5
	Q6	ELETTROVALVOLA PIANO		TOP SOLENOID		SOLENOID OBERPLATTE		SOLENOID DESSUS				Q6
	Q7	ELETTROVALVOLA COMPRESSORE		SOLENOID COMPRESSOR		SOLENOID KALTEAGGREGAT		SOLENOID COMPRESSEUR				Q7
E	S1	INTERRUTTORE GENERALE		MAIN SWITCH		HAUPTSCHALTER		INTERRUPTEUR GÉNÉRAL				S1
	S2	INTERRUTTORE VENTOLE		COMPARTMENT VENTILATOR FAN SWITCH		LÜFTERSCHALTER KÜHLZELLE		INTERRUPTEUR VENTILATEURS				S2
	S3	INTERRUTTORE LUCE CELLA		COMPARTMENT LIGHT SWITCH		LICHTSCHALTER KÜHLZELLE		INTERRUPTEUR ÉCLAIRAGE COMPARTIMENT				S3
	S4	INTERRUTTORE PIANO		TOP SWITCH		LICHTSCHALTER OBERPLATTE		INTERRUPTEUR DESSUS				S4
	T1	TRASFORMATORE CELLA 230V/12V o 230V/24V		TRASFORMER COMPARTMENT 230V/12V o 230V/24V		TRASFORMATOR KÜHLZELLE 230V/12V o 230V/24V		TRASFORMATEUR COMPARTIMENT 230V/12V o 230V/24V				T1
	T2	TRASFORMATORE PIANO 230V/12V o 230V/24V		TRASFORMER TOP 230V/12V o 230V/24V		TRASFORMATOR OBERPLATTE 230V/12V o 230V/24V		TRASFORMATEUR DESSUS 230V/12V o 230V/24V				T2
	T3	TRASFORMATORE LUCE CELLA		TRASFORMER COMPARTMENT LIGHT		TRASFORMATOR KÜHLZELLE		TRASFORMATEUR ÉCLAIRAGE POUR COMPARTIMENT				T3
	T4	TRASFORMATORE 110V/230V		TRASFORMER 110V/230V		TRASFORMER 110V/230V		TRASFORMATEUR 110V/230V				T4
F	X1..n	CONNETTORE		CONNECTOR		STECKVERBINDER		CONNECTEUR				X1..n
	△1	SOLO PER LA VERSIONE 120/140		MODELS TYPE 120/140 ONLY		NUR FÜR MODELLE TYP 120/140		SEULEMENT POUR LA VERSION 120/140				△1
	△2	SOLO PER LA PARTE SUPERIORE		UPPER DOOR ONLY		NUR FÜR MODELLE OBER		SEULEMENT POUR LA VERSION SUPERIEUR				△2
	△3	SOLO PER TEMPERATURA -2/+8 E CONGELATORI		TEMPERATUR -2/+8 AND FREEZER ONLY		NUR FÜR TEMPERATURE -2/+8 UND TIEFKÜHLSCH		SEULEMENT POUR LA TEMPERATURE -2/+8 ET CONGELATEUR				△3
	△7	SOLO PER MODELLI 03/04		MOD: 03/04 ONLY		NUR FÜR MOD: 03/04		SEULEMENT POUR MOD: 03/04				△7
	△9	SOLO PER LA PARTE INFERIORE		DOWN DOOR ONLY		NUR FÜR MODELLE UNTER		SEULEMENT POUR LA VERSION INFÉRIEURE				△9
	△10	COLLEGAMENTO A CARICO DELL'INSTALLATORE		CONNECTION TO BE CHARGED TO THE INSTALLER		VERBINDUNG ZU LASTEN DES INSTALLATEURS		CONNEXION A LA CHARGE DE L'INSTALLACTEUR				△10
	△11	SOLO A RICHIESTA		OPTIONAL		NUR AUF VERLANGEN		DISPONIBLE SU DEMANDE				△11
G	△12	PRESENTE SUI MODELLI VETRATI		AVAILABLE ON MODELS WITH GLASSDOORS		FÜR MODELLE MIT GLASTÜREN		DISPONIBLE DANS LES MODELES VITRES				△12
	△13	SOLO PER MODELLI BT		MOD: BT ONLY		NUR FÜR MOD: BT		SEULEMENT POUR MOD: BT				△13
	△14	PRESENTE SOLO SU PREDISPOSTI		AVAILABLE ON REMOTE UNIT REFRIGERATED		NUR AUF KÜHLTISCHEN FÜR ZENTRAKÜHLUNG VORHANDEN		PRESENTE SEULEMENT SUR LES TABLES REFRIGEREES				△14
	△15	NON PRESENTE SU PREDISPOSTI		NOT AVAILABLE ON REMOTE UNIT REFRIGERATED COUNTERS		AUF KÜHLTISHEN FÜR ZENTRAKÜHLUNG NICHT VORHANDEN		PAS PRESENTE SUR LES TABLES REFRIGEREES POUR GRUPE A DISTANCE				△15
	△16	NON PRESENTE SUI MODELLI VETRATI		NOT AVAILABLE ON MODELS WITH GLASSDOORS		NICHT FÜR MODELLE MIT GLASTÜREN		PAS DISPONIBLE DANS LES MODELES VITRES				△16
	△17	NON PER TUTTI I MODELLI		NOT AVAILABLE ON ALL MODELS		NICHT FÜR ALLE MODELLE VORHANDEN		PAS DISPONIBLE DANS TOUT LES MODELES				△17
H					DATA	01/10/2009						
					DISEG.	Cr Ch	LEGENDA					
					VISTO	Ro Fo						
	REV/ MODIFICA			DATA	APPR	THIS DRAWING IS THE PROPERTY OF ALI S.p.A. IT MUST NOT BE DISCLOSED, COPIED OR USED FOR PRODUCTION WITHOUT THEIR WRITTEN AUTHORISATION						
												6SCZA001

**PARAMETERS / PARAMETER / LISTA PARAMETRI / PARAMÈTRES**  
**PARÁMETROS / PARAMETERS / LISTE OVER PARAMETRE / ПАРАМЕТРЫ КОНФИГУРАЦИИ**

PAR	Description / Descrizione / Beskrivelse	0 +10	-25 -15	-20 -15	-2 +8	-2 +8	-6 +4	-22 -18	-25 -15	-20 -15	0 +10
	H = HACCP EXTENDED; GL = Glass Door / Glastüren / Porte Vetro / Portes vitrées / Puertas de cristales / Glazen deuren / стеклянная дверь	H	H	H GL	H						GL
		ALX41				ALX40				ALX30	
SP	working setpoint / Betriebssollwert / SET point di lavoro / point de consigne / punto de ajuste de trabajo / arbejdssætpoint / рабочая установка температуры. [1]	2	-22	-18	-2	-2	-4	-22	-22	-18	2
CA1	cabinet probe offset / Offset Zellensonde / calibr. sonda / offset sonde chambre / offset sonda cámara / sondekalibrering / отклонение датчика холодильной камеры.	0	0	-2	0	0	0	0	0	-2	0
CA2	evaporator probe offset / Offset Verdampfersonde / offset sonda evaporatore (°C) / offset sonde évaporateur / offset sonda evaporador / offset fordamprenhedssonde (°C) / Отклонение датчика испарителя.	0	0	0	0	0	0	0	0	0	0
CA3	Offset condenser probe // Offset sonda condensatore // offset sonda condensator	0	0	0	0						
P1	decimal point Celsius degree / Dezimalpunkt Grad Celsius / Punto decimale / point décimal degré Celsius / punto decimal grado Celsius / Decimalpunkt / визуализация значений температуры (0=NO; 1=YES)	0	0	0	0	0	0	0	0	0	0
P2	unit of measure temp. / Maßeinheit Temperatur / unità di misura / unité de mesure temp. / unidad de medida temp. / måleenhed / единицы измерения температуры; (0=°C; 1=°F) [3]	0	0	0	0	0	0	0	0	0	0
P3	evaporator probe function / Funktion der Verdampfersonde / funzione sonda evap / fonction de la sonde évaporateur / función de la sonda evaporador / функция датчика испарителя (1=YES)	0	1	1	1	1	1	1	1	1	0
P4	Enabling of condenser probe / Aktivierung des Kondensatorfühlers / Abilitazione sonda condensatore (1=YES)	1	1	1	1					0	
P6	delay in display of variations in temp. detected by the probes / Verspätung Anzeige Variation der von den Fühlern gemessenen Temperaturen / ritardo visualizzaz (ds) / задержка показа температуры	5	5	5	5	5	5	5	5	5	5
r0	working setpoint differential / Differentialbetriebssollwert / differenziale del setpoint di lavoro / différentiel du point de consigne / diferencial del punto de ajuste de trabajo / дифференциал рабочей установки	2	3	2	2	2	2	3	3	2	2
r1	minimum working setpoint / Mindestbetriebssollwert / minimo setpoint di lavoro / point de consigne minimum / mínimo punto de ajuste de trabajo / минимальное значение рабочей установки	0	-25	-20	-2	-2	-6	-22	-25	-20	0
r2	maximum working setpoint / Maximalbetriebssollwert / massimo setpoint di lavoro / point de consigne maximum / máximo punto de ajuste de trabajo / максимальное значение рабочей установки	10	-15	-15	8	8	4	-18	-15	-15	10
r3	locking the working setpoint modification / Blockierung der Änderung des Betriebssollwerts / blocco della modifica del setpoint di lavoro / blocage de la modification du point de consigne / bloqueo de la modificación del punto de ajuste de trabajo / блокировка изменения рабочей установки (1=YES)	0	0	0	0	0	0	0	0	0	0
r4	Increase in temp. during Energy Saving function // Incremento di temp. in funzione Energy Saving	0	0	0	0	0	0	0	0	0	0
r5	decrease in temp. during Overcooling function / Abnahme der Temperatur während der Overcooling-Funktion / decremento in overcooling / diminution de la température durant la fonclion Overcooling	3	3	3	3	3	3	3	3	3	3
r6	duration of Overcooling function / Dauer der Overcooling-Funktion/ durata overcooling / overcoolingvarighed	30	30	30	30	30	30	30	30	30	30
r7	Min. difference "cell temp. - working setpoint" (when the instrument switches on) such as to provoke the exclusion of the consequent value of the evaporator temp. among the ones used for the calculation of the relative average (for the defrost activation; if d8 = 3) / Derartiger Minimalunterschied "Temperatur der Zelle - Arbeitssollwert" (bei der Einschaltung des Gerätes), dass der Ausschluss des sich ergebenden Wertes der Verdampfer-temperatur zwischen denjenigen, die für die Berechnung des entsprechenden Mittelmaßes verwendet wurden, veranlasst wird (für die Aktivierung des Abtauens; wenn d8 = 3) / Min. differenza "temp. cella - setpoint" (all'accensione) tale da provocare l'esclusione del valore della temp.evaporatore tra quelli utilizzati per il calcolo della media per l'attivazione dello sbrinamento se d8 = 3) [4]	10	10	10	10	10	10	10	10	10	10
C0	compressor delay since you turn on the instrument / Verspätung nach der Inbetriebnahme des Gerätes / ritardo compressore dall'accensione dello strumento / retard compresseur après la mise en marche de l'appareil / retardo compresor del encendido del instrumento / kompressorforsinkelse fra instrumentets tænding / задержка между включением прибора и первой активацией компрессора [4]	1	1	1	1	1	1	1	1	1	1
C1	minimum time between 2 activations in succession of the comp./ Mindestzeit zwischen 2 aufeinanderfolgenden Einschaltvorgängen des Verdichters / tempo minimo tra 2 accensioni successive del compr. / temps minimum entre 2 mises en marche consécutifs du compr. / tiempo mínimo entre 2 encendidos consecutivos del compr [5] [6]	1	1	1	1	1	1	1	1	1	1
C2	Minimum time the compressor remains turned off / Mindestdauer des Abschaltens des Verdichters / durata minima dello spegnimento del compr. / durée minimum de l'arrêt du compresseur / duración mínima del apagamiento del compresor / минимальное время, когда компрессор остается выключенным [5]	1	1	1	1	1	1	1	1	1	1
C3	Minimum time the compressor remains turned on / Mindestdauer des Einschaltens des Verdichters / durata minima dell'accensione del compres. / durée minimum de la marche du compresseur / duración mínima del encendido del compresor / минимальное время, когда компрессор остается включенным	0	0	0	0	0	0	0	0	0	0
C4	time the comp. remains turned off during the cabinet probe error / Abschaltedauer des Verdichters während Fehler Zellensonde / durata dello spegnimento del comp. durante l'errore sonda cella / durée de l'arrêt du comp. pendant l'erreur sonde chambre / duración del apagamiento del comp. durante el error sonda cámara	10	10	4	4	4	4	4	4	4	4
C5	time the comp. remains turned on during cabinet probe error / Einschaltedauer des Verdichters während Fehler Zellensonde / durata dell'accensione del compr. durante l'errore sonda cella / durée de la marche du compres. pendant l'erreur sonde chambre / duración del encendido del compresor durante el error sonda cámara	10	10	6	5	5	5	6	6	6	5
C6	Condenser temp. is higher than that at which the condenser overheating alarm is activated (COH code) / Temp. des Kondensators, oberhalb derer der Alarm Kondensator überhitzt aktiviert wird (Code "COH") / Temp. condensatore oltre la quale è attivato l'allarme condensatore surriscaldato // temp. del condensador por encima de la cual se activa la alarma de condensador sobrecalentado (7)	80	80	80	80						
C7	Condenser temp. is higher than the limit at which the compressor blocked alarm is activated (CSd code) / Temp. des Kondensators, oberhalb derer der Alarm Kompressor blockiert aktiviert wird (Code "CSd") / Temp. condensatore oltre la quale è attivato l'allarme compressore bloccato // temp. del condensador por encima de la cual se activa la alarma de compresor bloqueado	90	90	90	90						
C8	Compressor alarm delay locked (CSd code) / Verspätung Alarm Kompressor blockiert (Code "CSd") / Ritardo allarme compressore bloccato // retardo de alarma del compresor bloqueado [8]	1	1	1	1						



**PARAMETERS / PARAMETER / LISTA PARAMETRI / PARAMÈTRES  
PARÁMETROS / PARAMETERS / LISTE OVER PARAMETRE / ПАРАМЕТРЫ КОНФИГУРАЦИИ**

PAR	Description / Descrizione / Beskrivelse	0 +10	-25 -15	-20 -15	-2 +8	-2 +8	-6 +4	-22 -18	-25 -15	-20 -15	0 +10
CA	Number of operating hours in higher than the limit at which the need for maintenance is signaled // Ore di funzionamento del compressore oltre cui viene segnalata la richiesta di manutenzione	0	0	0	0						
d0	defrost interval / Abtauinterval / intervalo tra sbrinamenti / intervalle de dégivrage / intervalo de desescarche / interval mellem afrimninger / интервал между процессами оттайки [9]	8	14	14	14	14	14	14	14	14	8
d1	type of defrosting / Abtautyp / tipo sbrinamento / type de dégivrage / tipo de descongelación / Вид оттайки (0=electric; 1= Hot gas; 2=stop)	2	0	0	0	0	0	0	0	0	2
d2	temp. at end of defrosting / Temperatur bei Abtauende / T fine def / temp. de fin dégivrage / temp. de final de descongelación	21	7	7	7	7	5	7	7	7	21
d3	defrost duration / Abtaudauer / durata sbrinamento / durée du dégivrage / duración del desescarche / длительность процесса оттайки	30	45	45	30	30	30	45	45	45	30
d4	defrost when you turn on the instrument / Abtauing bei Inbetriebnahme des Gerätes / sbrinamento all'accensione / dégivrage après la mise en marche de l'appareil / desescarche al encendido del instrumento (0=NO;1=YES) [4]	0	0	0	0	0	0	0	0	0	0
d5	defrost delay when you turn on the instrument (if d4 = 1) / Abtauungverspätung bei Inbetriebnahme des Gerätes / ritardo sbrinamento all'accensione (se d4 = 1) / retard dégivrage après la mise en marche de l'appareil (si d4 = 1) / retardo desescarche del encendido del instrumento (si d4 = 1) [4]	0	0	0	0	0	0	0	0	0	0
d6	temp. shown during the defrost / Während des Abtauvorgangs angezeigte Temperatur / visualizzazione temp. durante sbrinamento / temp. visualisée pendant le dégivrage / temp. visualizada durante el desescarche / фиксация на дисплее значения температуры в процессе оттайки [10]	1	1	1	1	1	1	1	1	1	1
d7	dripping duration / Abtropfdauer / durata gocciolamento / durée d'égouttage / duración del goteo	0	2	2	3	3	2	2	2	2	0
d8	kind of defrost interval / Typ des Abtauintervalls / tipo intervalo sbrinamento / Type de intervalle de dégivrage / tipo de intervalo de desescarche / тип интервала между процессами оттайки 0= Intervals - defr. will be activated once the instrument run for time d0; 1= Intervals - defr. will be activated once the compressor has switched on for time d0; 2= Intervals - defr. will be activated once the evaporator temp. has altogether been below temp. d9 for time d0; 3= Adaptable - defrosting will be activated when (condition 1) the evaporator temp. will be below temp. d22 and the compressor will altogether be switched on for time d18 or when (condition 2) the evaporator temp. will fall below temp. d19; 4= real time - def. will be activated at the times established in parameters Hd1 ... Hd6 [11]	0	3	3	3	3	3	3	3	3	0
d9	evaporator temp. is higher than that at which the defrost interval counter is suspended / Temp. des Verdampfers bei deren Überschreiten das Zählen des Abtauvorgangs unterbrochen wird / conteggio d0 se temp. < d9 / temp. de l'évaporateur au-dessus de laquelle le comptage de l'intervalle de dégivrage est arrêté / temp. del evaporador por encima de la cual se suspende el cómputo del intervalo de descongelación	0	0	0	0	0	0	0	0	0	0
d11	defrosting alarm switches off once maximum time limit has been reached (code "dFd"; if P3 = 1 / Aktivierung des Abtaualarms für Maximaldauer abgeschlossen (Code "dFd"; wenn P3 = 1) / abilitazione dell'allarme sbrinamento concluso per durata massima (se P3 = 1) 1=YES	0	0	0	0	0	0	0	0	0	0
dA	minimum compressor on duration on activation of defrosting so that they may be activated / Mindestdauer des Einschaltens des Verdichters bei Aktivierung des Abtauvorgangs, damit dieser aktiviert wird / min ON comp x def / durée min. de la mise sous tension du compresseur à l'activation du dégivrage afin que celui-ci puisse être activé / duración mínima del encendido del compresor cuando se activa la descongelación, para que se pueda activar [12]	0	0	0	0	0	0	0	0	0	0
d16	predripping duration (the compressor will remain switched off, the defrosting output will be activated and the evaporator fan will remain switched off / Dauer des Vortropfens (während des Vortropfens, wird der Kompressor ausgeschaltet bleiben, der Abtauaustrag wird aktiviert werden und der Verdampferlüfter wird ausgeschaltet bleiben) / durata del pregocciolamento (il compressore rimarrà spento, l'uscita di sbrinamento verrà attivata e il ventilatore dell'evaporatore rimarrà spento)	0	0	0	0	0	0	0	0	0	0
d17	number of evaporator temp. values used for the calculation of the relative average (for the defrost activation; if d8 = 3) / Anzahl der Temperaturwerte des Verdampfers, die für die Berechnung des relativen Mittelwertes verwendet werden (für die Aktivierung des Abtauens; wenn d8 = 3) / numero di valori della temp. evaporatore utilizzati per il calcolo della relativa media (per l'attivazione dello sbrinamento; se d8 = 3)	4	4	4	4	4	4	4	4	4	4
d18	defrost interval (if d8 = 3 and for condition 1) / Abtauintervall ( wenn d8 = 3 e für die Bedingung 1) / intervalo de sbrin. (se d8 = 3 e per la condizione 1) / intervalle de dégivrage (si d8 = 3 et pour la condition 1)	40	40	40	40	40	40	40	40	40	40
d19	evaporator temp. above which the defrost is activated (relative to the evaporator temp. average, or "evaporator temp. average - d19") (if d8 = 3 and for condition 2) / Verdampfertemp., unterhalb derer das Abtauen aktiviert wird (bezogen auf den Mittelwert der Temperaturen des Verdampfers oder "Mittelwert der Temperaturen des Verdampfers - d19") (wenn d8 = 3 und für die Voraussetzung 2) / Temp. dell'evaporatore al di sotto della quale viene attivato lo sbrinamento (relativa alla media delle temp. dell'evaporatore, ovvero "media delle temp. dell'evaporatore - d19") (se d8 = 3 e per la condizione 2)	3	3	3	3	3	3	3	3	3	3
d20	minimum consecutive time the compr. must be switched on such as to provoke the defrost activation / derartige Mindestdauer im Anschluss an die Einschaltung des Kompressors, dass sie die Aktivierung des Abtauens verursachen kann / durata minima consecutiva dell'accensione del compres. tale da provocare l'attivazione dello sbrinamento						180				
d21	minimum consecutive time the compressor must be switched on after the instrument switches on (on condition that the difference "cell temp. - working setpoint" is higher temp. r7) and after function Overcooling is activated such as to provoke the defrost activation / derartige Mindestdauer im Anschluss an die Einschaltung des Kompressors durch die Einschaltung des Gerätes (unter der Voraussetzung, dass die Differenz "Zelltemperatur - Betriebsollwert" über der Temperatur r7 liegt) und durch die Aktivierung der Overcooling-Funktion, dass sie die Aktivierung des Abtauens veranlasst / durata min. consecutiva dell'accensione del compressore dall'accensione dello strumento (a condizione che la differenza "temp. della cella - setpoint di lavoro" sia superiore alla temp. r7) e dall'attivazione della funzione Overcooling tale da provocare l'attivazione dello sbrinamento						200				
d22	evaporator temp. above which the defrosting interval is suspended (relative to the evaporator temp. average, or "evaporator temp. average + d22") (if d8 = 3 and for condition 1) / Verdampfertemp., oberhalb derer die Abtauintervalls unterbrochen wird (bezüglich des Mittelwertes der Temp. des Verdampfers oder "Mittelwertes der Temp. des Verdampfers + d22") ( wenn d8 = 3 und für die Voraussetzung 1) / temp. dell'evap. al di sopra della quale il conteggio dell'intervallo di sbrinamento viene sospeso (relativa alla media	0	0	0	0	0	0	0	0	0	0

**PARAMETERS / PARAMETER / LISTA PARAMETRI / PARAMÈTRES  
PARÁMETROS / PARAMETERS / LISTE OVER PARAMÈTRES / ПАРАМЕТРЫ КОНФИГУРАЦИИ**

PAR	Description / Descrizione / Beskrivelse	0 +10	-25 -15	-20 -15	-2 +8	-2 +8	-6 +4	-22 -18	-25 -15	-20 -15	0 +10
	delle temp. dell'evaporatore, o "media delle temp. dell'evaporatore + d22") (se d8 = 3 e per la condizione 1)										
d23	evaporator temp. average increase during function Energy Saving (for defrost activation; if d8 = 3) / Zunahme des Mittelwertes der Temperaturen des Verdampfers während der Energy Saving-Funktion (für die Aktivierung des Abtauens; wenn d8 = 3) / incremento della media delle temp. dell'evap. durante la funzione Energy Saving (per l'attivazione dello sbrinamento; se d8 = 3)	1	1	1	1	1	1	1	1	1	1
A0	Temperature associated with the min. temp. alarm / Temperaturwert, der dem Mindesttemp.larm zugeordnet ist / Temperatura associata ad allarme min / témp. associée à l'alarme de témp. minimum / temp. asociada a la alarma de temp. de mínima [13]	0	0	0	0	0	0	0	0	0	0
A1	temp. below which lower temp. alarm is activated; / Schwelle für den Tief-Temperatur-Alarm / alarme temp. di minima / témp. en dessous de laquelle l'alarme de témp. basse est active / temp. por debajo de la cual es activada la alarma de temp. de mínima / Нижняя граница температуры для активации сигнала тревоги	-10	-20	-20	-20	-20	-20	-20	-20	-20	-10
A2	kind of lower temp. alarm / Alarmtyp Mindesttemperatur / tipo di allarme di temp. di minima / type de alarme de temp. basse / tipo de alarma de temp. de mínima 0=NO Alarm;1=relative to SetPoint;2=absolute	1	1	1	1	1	1	1	1	1	1
A4	temp. above which the upper temp. alarm is activated / Temperaturwert, über dem der Maximaltemp.larm aktiviert wird / temp. al di sopra della quale viene attivato l'allarme di temp. di massima / empérature en dessus de laquelle l'alarme de témp. haute est activée / temp. por encima de la cual es activada la alarma de temp. de máxima / верхняя граница температуры для активации сигнала тревоги	20	20	20	20	20	20	20	20	20	20
A5	kind of upper temp. alarm / Alarmtyp Maximaltemp. / tipo di allarme di temp. di massima / type de alarme de temp. haute / tipo de alarma de temp. de máxima 0=NO Alarm;1=relative to SetPoint;2=absolute	1	1	1	1	1	1	1	1	1	1
A6	upper temp. alarm delay since you turn on the instrument / Verspätung Hoch-Temperatur-Alarm nach der Inbetriebnahme des Gerätes / ritardo allarme di temp. di massima dall'accensione dello strumento / retard alarme de temp. haute après la mise en marche de l'appareil / retardo alarma de temp. de máxima del encendido del instrumento [4]	240	240	240	240	240	240	240	240	240	240
A7	temp. alarm delay / Verspätung Temperatur-Alarm / retardo allarme temp. / retardo alarma de temp. / retard alarme de témp. / время задержки сигнала температурной тревоги	15	15	15	15	15	15	15	15	15	15
A8	upper temp. alarm delay since the end of the defrost / Verzögerung Maximaltemperaturalarm nach Ende der Abtauvorgang / ritardo allarme temp. dopo sbrinamento / retard alarme de temp. haute après la fin du dégivrage / retardo alarma de temp. de máxima del fin del desescarche [14]	15	15	15	15	15	15	15	15	15	15
A9	delay in maximum temp. alarm / Verzögerung Alarm Maximaltemperatur nach Deaktivierung des Mikrolüreeingangs / rit ALL / retard de l'alarme de témp. maximum à partir de la conclusion de l'arrêt de l'évaporateur / retardo de alarma de temp. de máxima desde la desactivación de la entrada microinterruptor puerta [15]	15	15	15	15	15	15	15	15	15	15
AA	Durat. of interruption in the power supply when instr. is switch on Alarm stored when the power supply is restored ("PF" code) / / Durata interruzione dell'alimentazione durante il funzionamento Allarme memorizzato al ripristino dell'alimentazione (cod. "PF") [16]	1	1	5	5						
Ab	Differential of parameters A1, A4 and F1 / diff ALL e vent evap (°C)	4	4	4	5	5	5	4	4	4	4
A12	kind of signal for power interruption alarm (code "PF") / Art der Alarmsignalisierung Stromausfall (Code "PF") / tipo di segnalazione allarme interruzione dell'alimentazione (codice "PF"); type de signalisation de l'alarme interruption de l'alimentation (code "PF") (0=NO Alarm; 1= display show "PF")	1	1	1	1						
F0	evaporator fan activity during normal operation / Aktivität des Verdampferventilators während des Normalbetriebs / Fan COMP acceso / activités du ventilateur de l'évaporateur pendant le normal fonctionnement / actividad del ventilador del evaporador durante el funcionamiento normal / Tændt COMP ventilator / работа вентилятора испарителя при нормальной работе 0=switched off; 1=switched on; see also F13, F14 and i10; 2=in parallel with the compr.; see also F9, F13, F14 and i10; 3=dependent on F1 [17]; 4=switched off if the compr. is switched off, dependent on F1 if the compr. is switched on; see also F9 [16]; 5=dependent on F6; see also F9	5	5	5	5	5	5	5	5	5	5
F1	evaporator temp. above the limit at which the evaporator fan is switched off / Verdampfertemperatur bei deren Überschreiten der Verdampferventilator abgeschaltet wird / T max ON ventola evap / témp. de l'évaporateur en dessus de laquelle le ventilateur de l'évaporateur est arrêté / temp. del evaporador por encima de la cual se apaga el ventilador del evaporador	15	15	15	15	15	15	0	0	0	15
F2	evaporator fan activity during defrosting and dripping / Aktivität des Verdampferventilators während des Abtauens und Abtropfens / vent in def / activité du ventilateur de l'évaporateur pendant le dégivrage et l'égouttage / actividad del ventilador del evaporador durante la descongelación y el goteo 0=switched off; 1=switched on (setting parameter d7 to 0 is recommended); 2=dependent on F0	1	0	0	0	0	0	0	0	0	2
F3	maximum duration of evaporator fan disactivation / Dauer des Stillstands des Verdampferventilators / gocciolamento (min) / durée de l'arrêt ventilateur de l'évaporateur / duración de la parada del ventilador del evaporador / dryppen (min)	0	4	4	6	6	4	4	4	4	0
F4	time duration that evaporator fan is switched off during operation for a low RH% when the compressor is switched off / Dauer der Ausschaltung des Verdampferlüfters während des Betriebs für niedrigen relativen Luftfeuchtigkeitsanteil, wenn der Kompressor ausgeschaltet ist / durata dello spegnimento del ventilatore dell'evaporatore durante il funzionamento per bassa UR% quando il compressore è spento	40	40	40	40	40	40	40	40	40	40
F5	time duration that evaporator fan is switched on during operation for a low RH% when the compressor is switched off / Dauer der Einschaltung des Verdampferlüfters während des Betriebs für niedrigen relativen Luftfeuchtigkeitsanteil, wenn der Kompressor ausgeschaltet ist / durata dell'accensione del ventilatore dell'evaporatore durante il funzionamento per bassa UR% quando il compressore è spento	20	20	20	20	20	20	20	20	20	20
F6	operation for low or high percentage of relative humidity / alta o bassa umidità relative 0=low RH% - evap. fan operate with compr.; see also F4 & F5; 1= high RH% - evap. fan always run [18]	1	0	0	0	0	0	0	0	0	1
F7	evaporator temp. below limit at which the evaporator fan is disactivated / Verdampfertemperatur, unterhalb derer der Stillstand des Verdampferlüfters beendet wird / Temp. dell'evaporatore al di sotto della quale il fermo ventilatore dell'evaporatore viene concluso ("setpoint + F7");	0	5	5	4	4	5	5	5	5	0
F8	parameter F1 differential / Differenzial des Parameters F1 / differenziale del parametro F1	2	2	2	2	2	2	2	2	2	2
F9	delay in the switching off of evaporator fan following the switching off of the compressor (if F0 = 2, 4 and 5) /	0	0	0	0	0	0	0	0	0	0

**PARAMETERS / PARAMETER / LISTA PARAMETRI / PARAMÈTRES  
PARÁMETROS / PARAMETERS / LISTE OVER PARAMETRE / ПАРАМЕТРЫ КОНФИГУРАЦИИ**

PAR	Description / Descrizione / Beskrivelse	0 +10	-25 -15	-20 -15	-2 +8	-2 +8	-6 +4	-22 -18	-25 -15	-20 -15	0 +10
	Verzögerung Ausschaltung Verdampferlüfter seit der Ausschaltung des Kompressors ( wenn F0 = 2, 4 und 5) / ritardo spegnimento ventilatore dell'evaporatore dallo spegnimento del compressore (se F0 = 2, 4 e 5)										
F11	condenser temp. above that at which the condenser fan is switched on ("F11 + 2.0 °C/4 °F, if u1 and/or u11 = 6 and the compressor is switched on); see also F12 / Temperatur des Kondensators, oberhalb derer der Kondensatorlüfter einschaltet wird ("F11 + 2,0 °C/4 °F, wenn u1 und/oder u11 = 6 und unter der Voraussetzung, der Kompressor eingeschaltet ist) / temp. del condensatore al di sopra della quale il ventilatore del condensatore viene acceso ("F11 + 2,0 °C, se u1 = 6 e se il compr. è acceso); vedi anche F12 [19]	33	33	33	33						
F12	delay in switching off of the condenser fan following the switching off of the condenser (if u1 and/or u11 = 6) / Ausschalverzögerung Verdampferlüfter seit der Ausschaltung des Kompressors ( wenn u1 und/oder u11 = 6) / ritardo spegnimento ventilatore del condensatore dallo spegnimento del compressore (se u1 = 6);	0	0	0	0	0	0	0	0	0	
F13	time evaporator fan remains OFF during function Energy Saving; see also F14 and i10 (if F0=1 or 2) / Dauer der Ausschaltung des Verdampferlüfters während der Energy Saving-Funktion; siehe auch F14 und i10 (wenn F0 = 1 oder 2) / durata spegnimento ventilatore evap. durante funzione Energy Saving; vedi anche F14 e i10 (se F0=1 o 2)	40	40	40	40	40	40	40	40	40	40
F14	time evaporator fan remains ON during function Energy Saving; see also F13 and i10 (if F0=1 or 2) / Dauer der Einschaltung des Verdampferlüfters während der Energy Saving-Funktion; siehe auch F13 und i10 (wenn F0 = 1 oder 2) / durata 'accensione ventilatore evap. durante la funzione Energy Saving; vedi anche F13 e i10 (se F0=1 o 2)	20	20	20	20	20	20	20	20	20	20
i0	effect caused by the activation of the door microswitch input / durch die Aktivierung des Mikrotüreingangs verursachte Wirkung / effetto micro porta / effet provoqué par l'activation de l'entrée micro porte / efecto provocado por la activación de la entrada de microinterruptor de puerta / тип цифрового входа 0=any; 5=the evap. fan will be switched off (at most until time i3 or until the input has been deactivated) and the cell light will be switched on (if u1 and/or u11 = 0, until the input is deactivated) [20]	5	5	5	5	5	5	5	5	5	5
i1	type of door microswitch input contact / Typ von Kontakt der Mikrotür / tipo contatto / type de contact de l'entrée micro porte / tipo de contacto de la entrada de microinterruptor de puerta 0=normally open (active input with closed contact); 1=normally closed (active input with open contact)	0	0	0	0	0	0	0	0	0	0
i2	delay in signaling of door microswitch input alarm / Verzögerung Alarmanzug Eingang Mikrotür / rit ALL micro / retard signalisation alarme entrée micro porte / ritardo de señalización de la alarma de entrada de microinterruptor de puerta / задержка сигнала на вход сигнала тревоги от открывания двери	5	5	5	5	5	5	5	5	5	5
i3	maximum duration of the effect caused by activation of the door microswitch on the compressor and the evaporator fan / Maximaldauer der durch die Aktivierung des Mikrotüreingangs verursachten Wirkung auf Verdichter und Verdampferventilator / T max effet micro / durée maximum de l'effet provoqué par l'activation de l'entrée micro porte sur le compresseur et sur le ventilateur de l'évaporateur / duración máxima del efecto provocado por la activación de la entrada del microinterruptor de puerta en el compresor y en el ventilador del evaporador	-1	-1	-1	-1	-1	-1	-1	-1	-1	-1
i4	storage of door microswitch input alarm / Speicherung des Alarms Mikrotüreingang / memorizzazione ALL micro / mémorisation de l'alarme d'entrée micro porte / memorización de la alarma de entrada microinterruptor de puerta [21]	1	1	1	1	1	1	1	1	1	1
i5	Effect caused by the activation of the MF input // Effetto provocato dall'attivazione dell'ingresso MF	0	0	0	0						
i6	Type of MF input contact / Kontaktart des MF / Tipo di contatto dell'ingresso MF / type de contact de l'entrée MF	0	0	0	0						
i7	if i5=2 → MF input alarm delay (IA code), if i5=3 → delay in compressor switching on after the deactivation of the MF // se i5=2 → ritardo segnalazione allarme ingresso MF (cod. IA), se i5=3 → ritardo compressore dalla disattivazione dell'ingresso MF [22]	0	0	0	0						
i8	Number of MF input alarm (IA code) such to cause a pressure switch alarm (ISd code) // Numero di allarmi ingresso MF (cod. IA) che provocano l'allarme pressostato (cod. ISd)	0	0	0	0						
i9	Time that must pass in absence of MF output alarms (IA code) so that the alarm counter is reset // Tempo che deve trascorrere in assenza di allarmi ingresso MF (cod. IA) affinché sia azzerato il contatore allarmi	240	240	240	240						
i10	time without activations of the door switch input (on condition that the cabinet temp. has reached the working setpoint) in order that function Energy Saving is activated automatically / tempo che deve trascorrere in assenza di attivazioni dell'ingresso micro porta (dopo che la temp. della cella ha raggiunto il setpoint di lavoro) affinché la funzione Energy Saving venga attivata automaticamente	0	0	0	0	0	0	0	0	0	0
i11	minimum time the door switch input must be activated such as to provoke the exclusion of the consequent value of the evaporator temp. among the ones used for the calculation of the relative average (for the defrost activation; if d8 = 3) // durata minima dell'attivazione dell'ingresso micro porta tale da provocare l'esclusione del conseguente valore della temp. dell'evaporatore tra quelli utilizzati per il calcolo della relativa media (per l'attivazione dello sbrinamento; se d8 = 3);	15	15	15	15	15	15	15	15	15	15
i12	minimum time the door switch input must be activated altogether such as to provoke the exclusion of the consequent value of the evaporator temp. among the ones used for the calculation of the relative average (for the defrost activation; if d8 = 3 // durata minima complessiva delle attivazioni dell'ingresso micro porta tale da provocare l'esclusione del conseguente valore della temp. dell'evaporatore tra quelli utilizzati per il calcolo della relativa media (per l'attivazione dello sbrinamento; se d8 = 3	60	60	60	60	60	60	60	60	60	60
i13	number of door switch input activations such as to provoke the defrost activation / derartige Anzahl der Aktivierungen des Mikroporteingangs, dass die Aktivierung des Abtauens veranlasst wird / numero di attivazioni dell'ingresso micro porta tale da provocare l'attivazione dello sbrinamento	0	0	0	0	0	0	0	0	0	0
i14	minimum duration of the door switch input activation such as to provoke the defrost activation / derartige Mindestdauer des Mikroporteingangs, dass die Aktivierung des Abtauens veranlasst wird / durata minima dell'attivazione dell'ingresso micro porta tale da provocare l'attivazione dello sbrinamento	0	6	6	0	0	0	6	6	6	0
u0	Operation controlled by 2nd output // utenza gestita dalla 2a uscita: 0=luce cella, 1=sbrinamento [23]										0
u1	Operation controlled by 4th output / vom vierten Ausgang verwalteter Verbraucher / Utenza gestita da 4a uscita / connexion gérée par la quatrième sortie 0= cell light; 4= door resistors	0	0	0	0	0	0	0	0	0	
u2	Enabling of manual switch on/off of the cell light or the auxiliary output when the instrument is switched off (only if u1=0 or 2) // Abilitazione dell'accensione/spegnimento manuale luce cella o uscita ausiliaria con strumento spento (solo se u1=0 o 2) [24]	0	0	0	0	0	0	0	0	0	0
u4	Enabling of alarm output deactivation with the silencing of the buzzer (only if u1=3) / Abilitazione della	1	1	1	1	1	1	1	1	1	

**PARAMETERS / PARAMETER / LISTA PARAMETRI / PARAMÈTRES  
PARÁMETROS / PARAMETERS / LISTE OVER PARAMETRE / ПАРАМЕТРЫ КОНФИГУРАЦИИ**

PAR	Description / Descrizione / Beskrivelse	0 +10	-25 -15	-20 -15	-2 +8	-2 +8	-6 +4	-22 -18	-25 -15	-20 -15	0 +10
	disattivazione uscita di allarmi + tacitazione buzzer (solo se u1=3)										
u5	Cell temp. below that at which the door resistors are switched on (only if u1=4) // Temp. cella oltre la quale le resistenze della porta vengono spente (solo se u1=4) [7]	99	99	99	99	99	99	99	99	99	
u6	Operating time of demistor resistors (only if u1=1) / Dauer der Einschaltung der ntibeslagwiderstände (nur, wenn u1) / Durata dell'accensione delle resistenze antiappannamento (solo se u1=1)	5	5	5	5	5	5	5	5	5	
u7	Cell temp. below that at which the evaporator valve is deactivated ( Setpoint + u7) (only if u1=5) / Temp. cella sotto la quale la valvola dell'evaporatore viene disattivata ( Setpoint + u7) (solo se u1=5) [7]	2	2	2	2	2	2	2	2	2	
u8	Type of evaporator valve contact (only if u1=5) // Tipo di contatto della valvola dell'evaporatore (solo se u1=5) / type de contact de la soupape de l'évaporateur / tipo de contacto de la válvula del evaporador	0	0	0	0	0	0	0	0	0	
u9	Enabling of buzzer / Freigabe des Summers / Abilitazione buzzer / habilitation de l'avertisseur sonore	1	1	1	1	1	1	1	1	1	
HE1	Time of activation of the Energy Saving function in real time // Ora di attivazione della funzione Energy Saving in tempo reale // horario de activación de la función Energy Saving en tiempo real	0	0	0	0						
HE2	Duration of the Energy Sav. function in real time (see also r4 and HE1) - 00:00 = the ES function in real time will not be activated // Durata della funz. Energy Sav. in tempo reale (vedi anche r4 e HE1) - 00:00 = la funzione ES in tempo reale non verrà attivata / duración de la función Energy Saving en tiempo real (véanse también r4 y HE1) - 00:00=la función Energy Saving en tiempo real nunca se activará	0	0	0	0						
Hd1		0	0	0	0						
Hd2		0	0	0	0						
Hd3	Time of activation of "n" defrosting period in real time (only if d8=3) --:- = the "n" defrosting in real time will not be activated // Ora attivazione sbrinamento nr "n" in tempo reale (solo se d8=3) (-:- = sbrinamento nr. "n" non verrà attivato) / horario de activación de la "n" descongelación en tiempo real (solo si d8 = 3)	0	0	0	0						
Hd4		0	0	0	0						
Hd5		0	0	0	0						
Hd6		0	0	0	0						
LA	instrument address / Geräteadresse / indirizzo strumento / dirección instrumento / adresse appareil /										247
Lb	baud rate / baud rate / baud rate / baud rate / baud rate / baud rate / скорость передачи сигнала										2
LP	Parity / Parität / Parità / paridad / parité / Четность										2

■ ENGLISH

- (1) The unit of measurement depends on P2 parameter
- (2) Properly set the parameters corresponding to the regulators after modifying P2 parameter
- (3) The parameter has effect even after an interruption in the power supply that occurs while the instrument is switched on
- (4) The time established with the parameter is counted even when the instrument is switch off
- (5) If parameter C1 is set to 0, the delay after the end of the cell probe error will be 2 minutes
- (6) The parameter differential is 2,0 °C / 4 °F
- (7) If when the instrument is switched on the condenser temperature is already above that established in C7 parameter, than C8 parameter will not have effect
- (8) The instrument stores the defroster interval count every 30 minutes; the modification of d0 parameter takes effect following the end of the preceding interval of following the activation of manual defrosting
- (9) The display returns to normal operation when, at the end of evaporator fan deactivation, the cell temperature falls below that at which the display was initially blocked (or if a temperature alarm is signaled)
- (10) If P3 parameter is set 0 or 2, the instrument will function as if d8 parameter were set to 0
- (11) If when defrosting is activated, the operating duration of the compressor is less than the time established with parameter dA, the compressor will remain on for the amount of time necessary to complete defrosting
- (12) If P3 parameter is set to 0, the instrument will function as if A0 parameter were set to 0, but will not store the alarm
- (13) During defrosting and dripping and when the evaporator fan is stopped, the temperature alarms are absent, provided that these were signaled after the activation of defrosting
- (14) During activation of the door microswitch input, the maximum temperature alarm is absent, provided the alarm was signaled after the activation of the input
- (15) When power is restored, the alarm will always be signaled
- (16) If P3 parameter is set to 0, the instrument will function as if F0 parameter were set to 2
- (17) The parameter is also modified pressing for some seconds button UP on the keyboard
- (18) If parameter P4 is set to 0, the condenser fan will work together with the compressor
- (19) The compressor is switched off 10 seconds after the activation of the input; if the input is activated during defrosting or when the evaporator fan is deactivated, the activation will not have any effect on the compressor
- (20) The instrument stores the alarm once the time established in i2 parameter has expired; if i2 parameter is set to -1, the instrument will not store the alarm
- (21) Make sure that the time established with i7 parameter is less than that established with i9 parameter
- (22) To avoid damaging the unit connected to the instrument, change the parameter setting when the instrument is switched off
- (23) If u2=0, switching off the instrument will cause the cell light or the aux output to switch off (the next time the instrument is switched on the unit connected will remain switched off); if u2= 1, switching off the instrument will not cause the cell light or the aux output to switch off (the next time the instrument is switched on the unit connected will remain switched on)

■ ITALIANO

- (1) L'unità di misura dipende dal parametro P2
- (2) Impostare opportunamente i parametri relativi ai regolatori dopo la modifica del parametro P2
- (3) Il parametro ha effetto anche dopo un'interruzione dell'alimentazione che si manifesta quando lo strumento è acceso
- (4) Il tempo stabilito con il parametro viene conteggiato anche quando lo strumento è spento
- (5) Se il parametro C1 è impostato a 0, il ritardo dalla conclusione dell'errore sonda cella sarà comunque di 2 min
- (6) Il differenziale del parametro è di 2,0 °C / 4 °F
- (7) Se all'accensione dello strumento la temperatura del condensatore è già al di sopra di quella stabilita con il parametro C7, il parametro C8 non avrà effetto
- (8) Lo strumento memorizza il conteggio dell'intervallo di sbrinamento ogni 30 min; la modifica del parametro d0 ha effetto dalla conclusione del precedente intervallo di sbrinamento o dall'attivazione di uno sbrinamento in modo manuale
- (9) Il display ripristina il normale funzionamento quando, concluso il fermo ventilatore dell'evaporatore, la temperatura della cella scende al di sotto di quella che ha bloccato il display (o se si manifesta un allarme di temperatura)
- (10) Se il parametro P3 è impostato a 0 o 2, lo strumento funzionerà come se il parametro d8 fosse impostato a 0
- (11) Se all'attivazione dello sbrinamento la durata dell'accensione del compressore è inferiore al tempo stabilito con il parametro dA, il compressore rimarrà ulteriormente acceso per la frazione di tempo necessaria a completarlo
- (12) Se il parametro P3 è impostato a 0, lo strumento funzionerà come se il parametro A0 fosse impostato a 0 ma non memorizzerà l'allarme
- (13) Durante lo sbrinamento, gocciolamento, fermo ventil. evap. e allarmi di temp. sono assenti, a condizione che questi si siano manifestati dopo l'attivazione dello sbrinamento
- (14) Durante l'attivazione dell'ingresso micro porta l'allarme di temperatura di massima è assente, a condizione che questi si sia manifestato dopo l'attivazione dell'ingresso
- (15) Al ripristino dell'alimentazione l'allarme viene sempre segnalato
- (16) Se il parametro P3 è impostato a 0, lo strumento funzionerà come se il parametro F0 fosse impostato a 2
- (17) Il parametro viene modificato anche premendo per alcuni secondi sul pulsante UP della tastiera
- (18) Se il parametro P4 è impostato a 0, il ventilatore del condensatore funzionerà parallelamente al compressore
- (19) Il compressore viene spento trascorsi 10 s dall'attivazione dell'ingresso; se l'ingresso viene attivato durante lo sbrinamento o il fermo ventilatore dell'evaporatore, l'attivazione non provocherà alcun effetto sul compressore

- (21) Lo strumento memorizza l'allarme trascorso una volta che il tempo stabilito con il parametro i2 è scaduto; se il parametro i2 è impostato a -1, lo strumento non memorizzerà l'allarme
- (22) Assicurarsi che il tempo stabilito con il parametro i7 sia inferiore a quello stabilito con il parametro i9
- (23) Per evitare di danneggiare l'utenza collegata, modificare il parametro quando lo strumento è spento
- (24) Se u2=0, lo spegnimento dello strumento provocherà l'eventuale spegnimento della luce cella o dell'uscita aux (alla successiva accensione l'utenza rimarrà spenta); se u2=1, lo spegnimento dello strumento non provocherà l'eventuale spegnimento della luce cella o dell'uscita aux (alla successiva accensione l'utenza rimarrà accesa)

**REPLACEMENT OF THERMOSTAT CODE "...FRL10"  
USING NEW CODE "...ALX30"  
DOOR MICRO SWITCH TYPE 1**

**SOSTITUZIONE DI TERMOSTATO CODICE "...FRL10"  
CON NUOVO AVENTE CODICE "...ALX30"  
MICRO PORTA TIPO 1**

<b>WIRING DIAGRAMS / SCHEMI ELETTRICI</b>	<b>15</b>
<b>PARAMETERS LIST / LISTA PARAMETRI</b>	<b>20</b>

---

**ATTENZIONE**

IL TERMOSTATO DI RICAMBIO PREVEDE UNA MODIFICA AL CABLAGGIO



**ATTENTION**

THIS SPARE PART REQUIRE SOME ADJUSTMENT IN WIRING

---

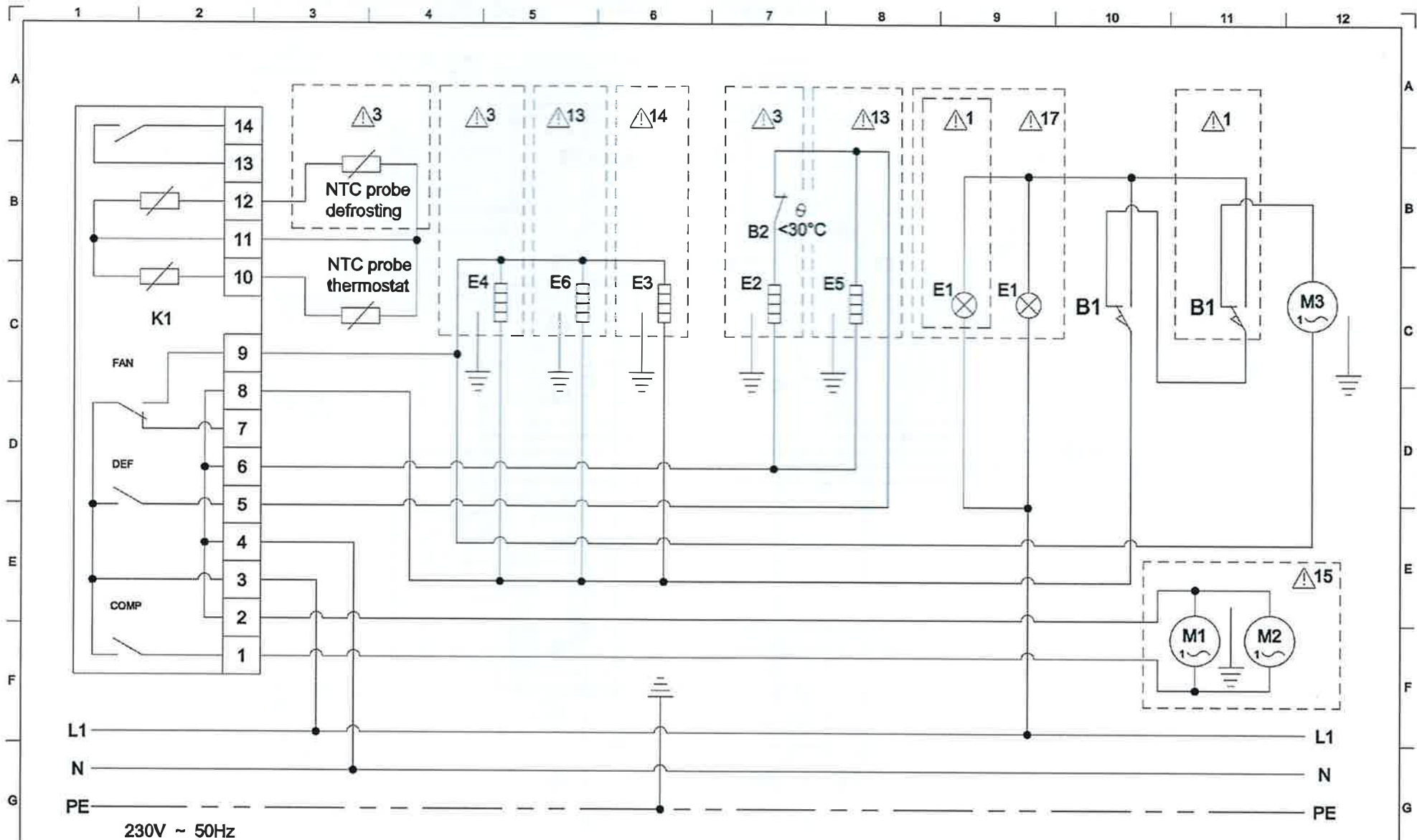

230V ~ 50Hz

LEGENDA 6SCZA001

SCHEMA ELETTRICO / WIRING DIAGRAM / ELEKTRISCHES SCHEMA / SCHEME ELECTRIQUE  
TN / TNN / BT SUT

6SCBD001

REV. MODIFICA	DATA	APPR	DATA 01/10/2009 DISEG. Cr Ch VISTO Ro Fo
THIS DRAWING IS THE PROPERTY OF ALI S.p.a. IT MUST NOT BE DISCLOSED, COPIED OR USED FOR PRODUCTION WITHOUT THEIR WRITTEN AUTHORISATION			

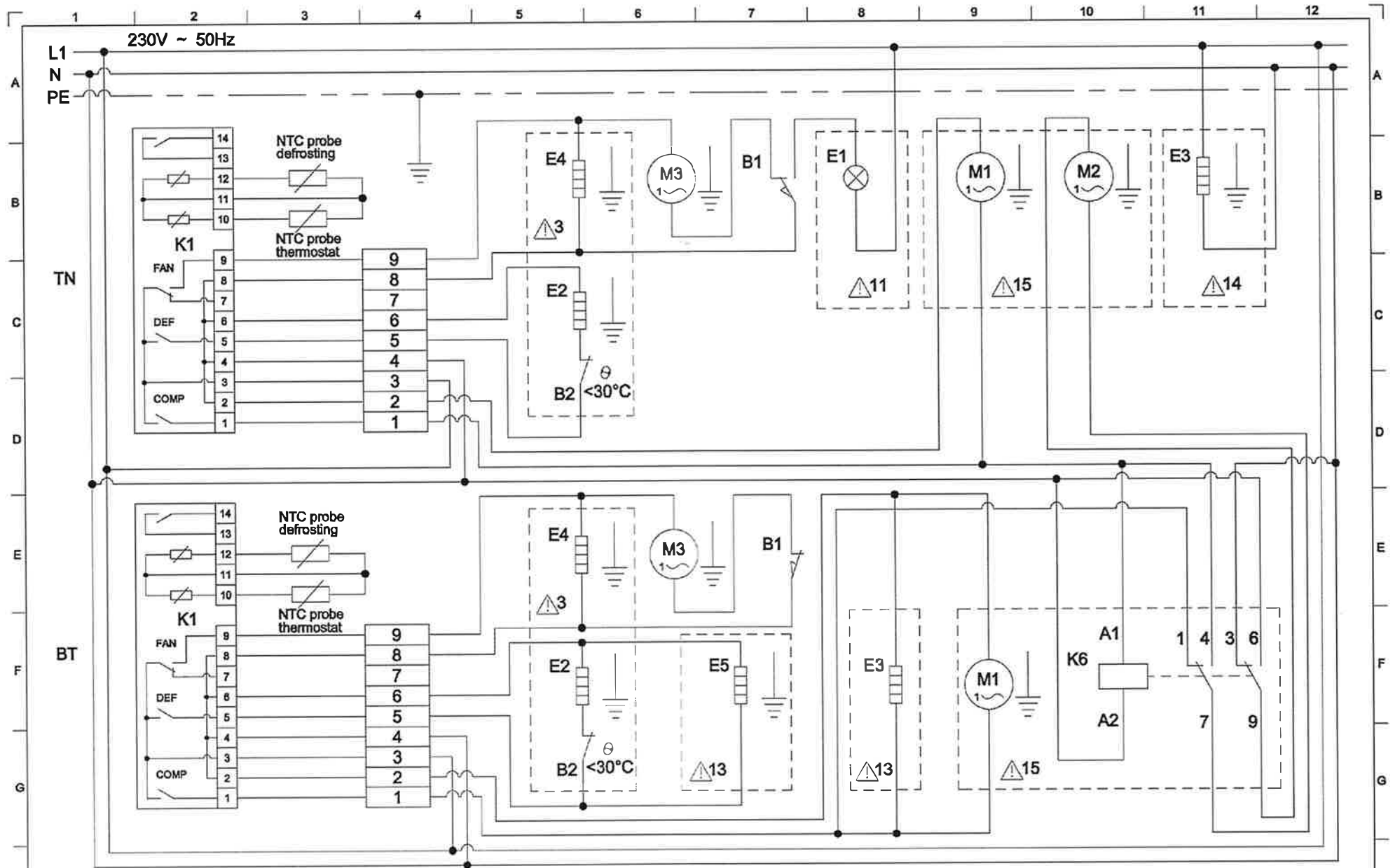

LEGENDA 6SCZA001

REV. MODIFICA	DATA	APPR	DATA	05/10/2009	SCHEMA ELETTRICO / WIRING DIAGRAM / ELEKTRISCHES SCHEMA / SCHEME ELECTRIQUE	6SCBD002
			DISEG.	Cr Ch	35/35 TNN/BT TNN/TNN SUT	
			VISTO	Ro Fo		

THIS DRAWING IS THE PROPERTY OF ALL S.p.a. IT MUST NOT BE DISCLOSED, COPIED OR USED FOR PRODUCTION WITHOUT THEIR WRITTEN AUTHORISATION



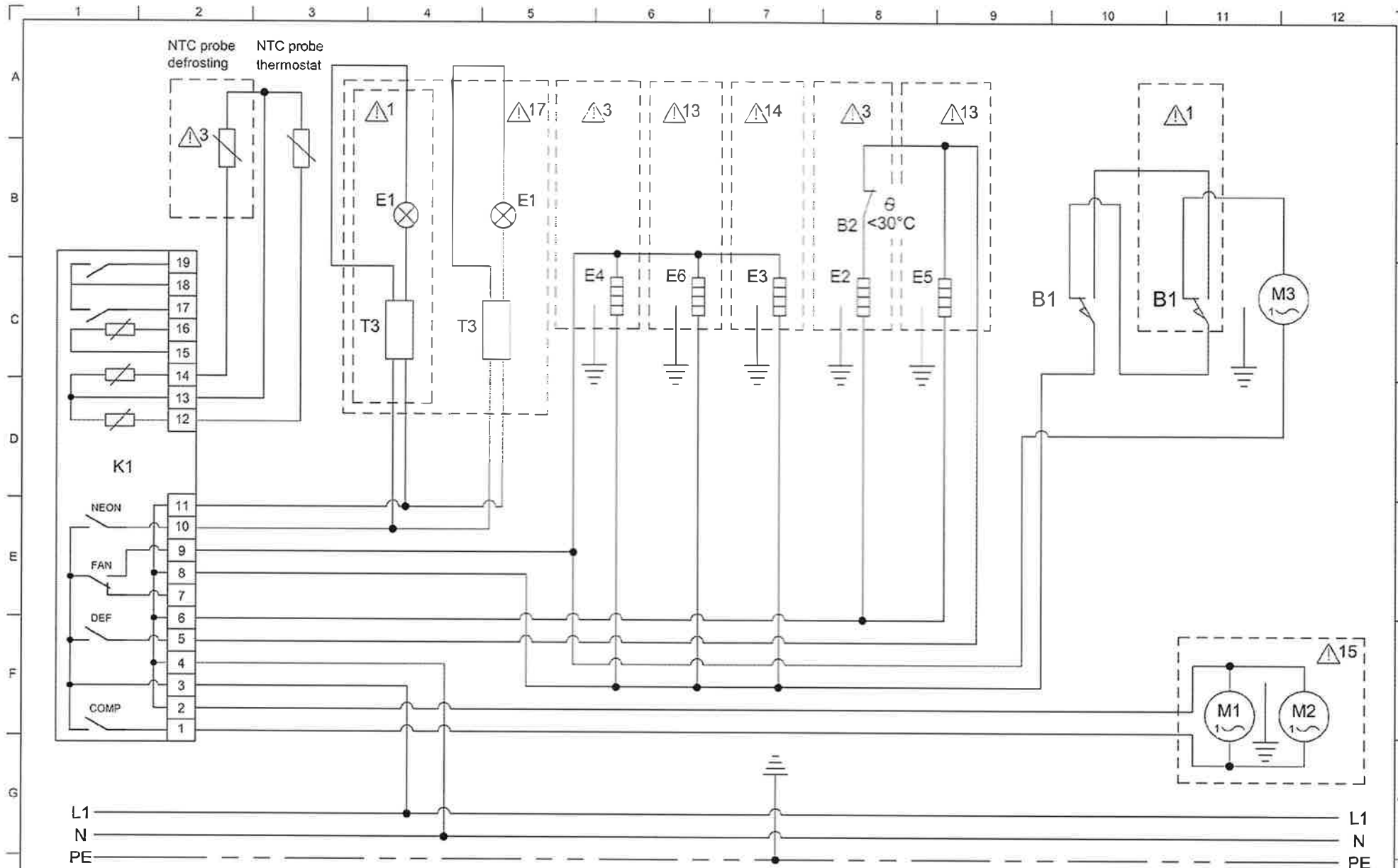

230V ~ 50Hz

LEGENDA 6SCZA001

REV. MODIFICA	DATA	APPR	DATA	13/07/2010	SCHEMA ELETTRICO / WIRING DIAGRAM / ELEKTRISCHES SCHEMA / SCHEME ELECTRIQUE	6SCBI001
			DISEG.	Cr Ch	SUT Glass Door / Glasluren / Porte Vetro / Portes vitrées / Puertas de cristales / Glazen deuren / стеклянная дверь	
			VISTO	Ro Fo	THIS DRAWING IS THE PROPERTY OF ALI S.p.a. IT MUST NOT BE DISCLOSED, COPIED OR USED FOR PRODUCTION WITHOUT THEIR WRITTEN AUTHORISATION	

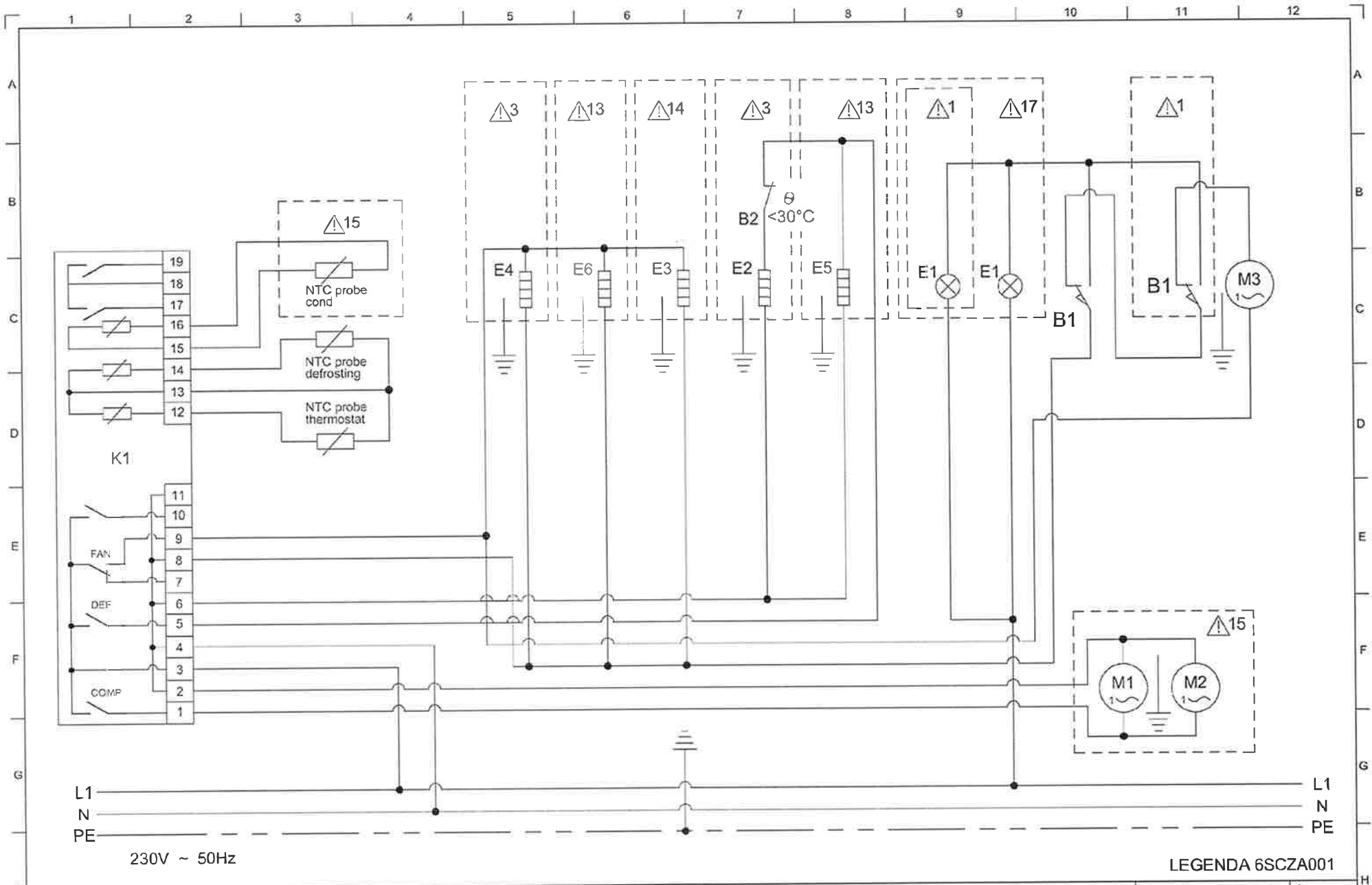

230V ~ 50Hz

LEGENDA 6SCZA001

REV / MODIFICA	DATA	APPR	DATA 12/05/2011	SCHEMA ELETTRICO / WIRING DIAGRAM / ELEKTRISCHES SCHEMA / SCHEME ELECTRIQUE	6SCBI003
				TN / TNN / BT SUT HACCP	
THIS DRAWING IS THE PROPERTY OF ALI S.p.a. IT MUST NOT BE DISCLOSED, COPIED OR USED FOR PRODUCTION WITHOUT THEIR WRITTEN AUTHORISATION					

	1	2	3	4	5	6	7	8	9	10	11	12
	I			CB			D			F		
A	E1	LUCHE CELLA		COMPARTMENT LIGHT			BELEUCHTUNG KÜHLZELLE			ÉCLAIRAGE POUR COMPARTIMENT		
	P1	SPIA VENTOLE		FAN INDICATOR LAMP			KONTROLLAMPE UMLUFTKÜHLUNG			LAMPE TÉMOIN DE VENTILATEUR		
	P2	SPIA SBRINAMENTO		DEFROST INDICATOR LAMP			KONTROLLAMPE ABTAUUNG			LAMPE TÉMOIN DE DÉGIVRAGE		
	K4	RELE' LUCE VENTOLE		FAN AND LIGHT RELAY			LICHTRELAIS UMLUFTKÜHLUNG			RELAIS ÉCLAIRAGE VENTILATEURS		
	K5	RELE' SBRINAMENTO		RELAY DEFROST			RELAIS ABTAUUNG			RELAIS DÉGIVRAGE		
	K6	RELE' POTENZA		POWER RELAY			LEISTUNGRELAIS			RELAIS PUISSANCE		
	K7	RELE' TEMPORIZZATO		RELAY DELAYED			RELAIS WIRKSTOFFNÄHE			RELAIS RETARDATEUR		
	M1	MOTOCOMPRESSORE		COMPRESSOR			KALTEAGGREGAT			MOTOCOMPRESSEUR		
	M2	MOTOVENTILATORE CONDENSATORE		CONDENSER FAN			MOTORLÜFTER FÜR KONDENSATOR			MOTOVENTILATEUR DU CONDENSEUR		
B	M3	MOTOVENTILATORE CELLA		COMPARTMENT FAN			MOTORLÜFTER FÜR KÜHLZELLE			MOTOVENTILATEUR DE LA CHAMBRE		
	S1	INTERRUTTORE GENERALE		MAIN SWITCH			HAUPTSCHALTER			INTERRUPTEUR GÉNÉRAL		
	S2	INTERRUTTORE VENTOLE		COMPARTMENT VENTILATOR FAN SWITCH			LÜFTERSCHALTER KÜHLZELLE			INTERRUPTEUR VENTILATEURS		
	S3	INTERRUTTORE LUCE CELLA		COMPARTMENT LIGHT SWITCH			LICHTSCHALTER KÜHLZELLE			INTERRUPTEUR ÉCLAIRAGE COMPARTIMENT		
	S4	INTERRUTTORE PIANO		TOP SWITCH			LICHTSCHALTER OBERPLATTE			INTERRUPTEUR DESSUS		
	E2	RESISTENZA SBRINAMENTO		DEFROST HEATER			ABTAUUNGHEIZUNG			RÉSISTANCE DE DÉGIVRAGE		
	E3	RESISTENZA BACINELLA AUTOEVAPORANTE		SELF-EVAPORATING HEATER			HEIZUNG FÜR TAUWASSERVERDUNSTUNG			RÉSISTANCE D'AUTOEVAPORATION		
	E4	RESISTENZA CORNICE		FRAME HEATER			RAHMENHEIZUNG			RÉSISTANCE CADRE		
C	E5	RESISTENZA SCARICO		EXHAUST HEATER			ABWASSERHEIZUNG			RÉSISTANCE DE DÉCHARGE		
	E6	RESISTENZA VALVOLA COMPENSAZIONE		HEATER VALVE COMPENSATION			LUKLAPPEN HEIZUNG			RÉSISTANCE VALVE COMPENSATION		
	E7	RESISTENZA PORTA VETRO		GLASSDOOR HEATER			GLASTÜRHEIZUNG			RÉSISTANCE PÔTE VITRÉE		
	E8	RESISTENZA GOCCIOLATOIO		HATER DRIP			HEIZUNG WASSERABLAUFNÄHE			RÉSISTANCE MUNCHETTE		
	G1	REATTORE PER NEON		NEON REACTOR			NEONREAKTOR			REACTOR POUR NEON		
	B1	MICRO PORTA		DOOR MICROSWITCH			TÜR-MIKROSCHALTER			MICRO PORTE		
	B2	KLIXSON		KLIXSON			KLIXSON			KLIXSON		
D	K1	THERMOSTATO ELETTRONICO CELLA		ELECTRONIC THERMOSTAT COMPARTMENT			ELEKTRONISCHER THERMOSTAT KÜHLZELLE			THERMOSTAT ÉLECTRONIQUE COMPARTIMENT		
	K2	THERMOSTATO ELETTRONICO PIANO		ELECTRONIC THERMOSTAT TOP			ELEKTRONISCHER THERMOSTAT OBERPLATTE			THERMOSTAT ÉLECTRONIQUE DESSUS		
	K3	SCHEDA ELETTRONICA		ELECTRONIC CARD			ELEKTRONISCHE KARTE			FICHE ÉLECTRONIQUE		
	T1	TRASFORMATORE CELLA 230V/12V		TRANSFORMER COMPARTMENT 230V/12V			TRANSFORMATOR KÜHLZELLE 230V/12V			TRANSFORMATEUR COMPARTIMENT 230V/12V		
	T2	TRASFORMATORE PIANO 230V/12V		TRANSFORMER TOP 230V/12V			TRANSFORMATOR OBERPLATTE 230V/12V			TRANSFORMATEUR DESSUS 230V/12V		
	T3	TRASFORMATORE LUCE CELLA		TRANSFORMER COMPARTMENT LIGHT			TRANSFORMATOR KÜHLZELLE			TRANSFORMATEUR ÉCLAIRAGE POUR COMPARTIMENT		
	F1	FUSIBILE		FUSE			SCHMELZDRAHT			FUSIBLE		
E	Q1	PRESSOSTATO BASSA		LOW PRESSURE CONTROL			TIEF-DRUCKREGLER			PRESSOSTAT BASSE PRESSION		
	Q2	PRESSOSTATO ALTA		HIGH PRESSURE CONTROL			HOCH-DRUCKREGLER			PRESSOSTAT HAUTE PRESSION		
	Q3	ELETTROVALVOLA GAS CALDO		DEFROSTING SOLENOID			ABTAUSOLENOID			SOLENOÏD DÉGIVRAGE		
	Q4	ELETTROVALVOLA BY PASS		SOLENOID BY PASS			SOLENOÏD BY PASS			SOLENOÏD COMPARTIMENT		
	Q5	ELETTROVALVOLA CELLA		SOLENOID COMPARTMENT			SOLENOÏD KÜHLZELLE			SOLENOÏD COMPARTIMENT		
	Q6	ELETTROVALVOLA PIANO		TOP SOLENOID			SOLENOÏD OBERPLATTE			SOLENOÏD DESSUS		
	Q7	ELETTROVALVOLA COMPRESSORE		SOLENOID COMPRESSOR			SOLENOÏD KALTEAGGREGAT			SOLENOÏD COMPRESSEUR		
F	△1	SOLO PER LA VERSIONE 120/140		MODELS TYPE 120/140 ONLY			NUR FÜR MODELLE TYP 120/140			SEULAMENT POUR LA VERSION 120/140		
	△2	SOLO PER LA PARTE SUPERIORE		UPPER DOOR ONLY			NUR FÜR MODELLE OBER			SEULAMENT POUR LA VERSION SUPERIEUR		
	△3	SOLO PER TEMPERATURA -2/+8 E CONGELATORI		TEMPERATUR -2/+8 AND FREEZER ONLY			NUR FÜR TEMPERATURE -2/+8 UND TIEFKÜHLSCH			SEULAMENT POUR LA TEMPERATURE -2/+8 ET CONGELATEUR		
	△4	SOLO PER MODELLI K		MOD: K ONLY			NUR FÜR MOD: K			REULAMENT POUR MOD: K		
	△5	SOLO PER MODELLI IN-P		MOD: IN-P ONLY			NUR FÜR MOD: IN-P			SEULAMENT POUR MOD: IN-P		
	△6	SOLO PER MODELLI V		MOD: V ONLY			NUR FÜR MOD: V			SEULAMENT POUR MOD: V		
	△7	SOLO PER MODELLI 03/04		MOD: 03/04 ONLY			NUR FÜR MOD: 03/04			SEULAMENT POUR MOD: 03/04		
	△8	SOLO PER MODELLI 200/240		MOD: 200/240 ONLY			NUR FÜR MOD: 200/240			SEULAMENT POUR MOD: 200/240		
	△9	SOLO PER LA PARTE INFERIORE		DOWN DOOR ONLY			NUR FÜR MODELLE UNTER			SEULAMENT POUR LA VERSION INFERIEURE		
G	△10	COLLEGAMENTO A CARICO DELL'INSTALLATORE		CONNECTION TO BE CHARGED TO THE INSTALLER			VERBINDUNG ZU LASTEN DES INSTALLATEURS			CONNEXION A LA CHARGE DE L'INSTALLATEUR		
	△11	SOLO A RICHIESTA		OPTIONAL			NUR AUF VERLANGEN			DISPONIBLE SU DEMANDE		
	△12	SOLO PER MODELLI P		MOD: P ONLY			NUR FÜR MOD: P			SEULAMENT POUR MOD: P		
	△13	SOLO PER MODELLI BT		MOD: BT ONLY			NUR FÜR MOD: BT			SEULAMENT POUR MOD: BT		
	△14	PRESENTE SOLO SU PREDISPOSTI		AVAILABLE ON REMOTE UNIT REFRIGERATED			NUR AUF KÜHLTISCHEN FÜR ZENTRAKKÜHLUNG VORHANDEN			PRESENTE SEULAMENT SUR LES TABLES REFRIGEREES		
	△15	NON PRESENTE SU PREDISPOSTI		NOT AVAILABLE ON REMOTE UNIT REFRIGERATED COUNTERS			AUF KÜHLTISHEN FÜR ZENTRAKKÜHLUNG NICHT VORHANDEN			PAS PRESENTE SUR LES TABLES REFRIGEREES POUR GRUPE A DISTANCE		
H	△16	NON PRESENTE SUI MODELLI VETRATI		NOT AVAILABLE ON MODELS WITH GLASSDOORS			NICHT FÜR MODELLE MIT GLASTÜREN			PAS DISPONIBLE DANS LES MODELES VITRES		
	△17	NON PER TUTTI I MODELLI		NOT AVAILABLE ON ALL MODELS			NICHT FÜR ALLE MODELLE VORHANDEN			PAS DISPONIBLE DANS TOUT LES MODELES		

				DATA	01/10/2009	LEGENDA							
				DISEG.	Cr Ch								
				VISTO	Ra Fo								
REV. MODIFICA				DATA	APPR	THIS DRAWING IS THE PROPERTY OF ALI S.p.a. IT MUST NOT BE DISCLOSED, COPIED OR USED FOR PRODUCTION WITHOUT THEIR WRITTEN AUTHORISATION						6SCZA001	



## ■ ATTENZIONE

■ INSERIRE I PARAMETRI CORRETTI IN BASE AL MODELLO DI ARMADIO

## ■ ATTENTION

■ INSERT PROPER PARAMETERS ACCORDING WITH THE MODEL OF CABINET

### PARAMETERS / PARAMETER / LISTA PARAMETRI / PARAMÈTRES PARÁMETROS / PARAMETERS / LISTE OVER PARAMETRE / ПАРАМЕТРЫ КОНФИГУРАЦИИ

PAR	Description / Descrizione / Beskrivelse	-2 +8	-6 +4	-22 -18	-25 -15	0 +10
SP	working setpoint / Betriebssollwert / SET point di lavoro / point de consigne / punto de ajuste de trabajo / arbejdssætpunkt / рабочая установка температуры. [1]	-2	-4	-22	-22	2
CA1	cabinet probe offset / Offset Zellensonde / calibr. sonda / offset sonde chambre / offset sonda cámara / sondekaliibrering / отклонение датчика холодильной камеры.	0	0	0	0	0
CA2	evaporator probe offset / Offset Verdampfersonde / offset sonda evaporatore (°C) / offset sonde évaporateur / offset sonda evaporador / offset fordamperssonde (°C) / Отклонение датчика испарителя.	0	0	0	0	0
P1	decimal point Celsius degree / Dezimalpunkt Grad Celsius / Punto decimale / point décimal degré Celsius / punto decimal grado Celsius / Decimalpunkt / визуализация значений температуры (0=NO; 1=YES)	0	0	0	0	0
P2	unit of measure temp. / Maßeinheit Temperatur / unità di misura / unité de mesure temp. / unidad de medida temp. / måleenhed / единицы измерения температуры (0=°C; 1=°F) [3]	0	0	0	0	0
P3	evaporator probe function / Funktion der Verdampfersonde / funzione sonda evapor / fonction de la sonde évaporateur / función de la sonda evaporador / функция датчика испарителя (1=YES)	1	1	1	1	0
P8	delay in display of variations in temp. detected by the probes / Verspätung Anzeige Variation der von den Fühlern gemessenen Temperaturen / ritardo visualizzaz (ds) / задержка показа температуры	5	5	5	5	5
r0	working setpoint differential / Differentialbetriebssollwert / differenziale del setpoint di lavoro / différentiel du point de consigne / diferencial del punto de ajuste de trabajo / дифференциал рабочей установки	2	2	3	3	2
r1	minimum working setpoint / Mindestbetriebssollwert / minimo setpoint di lavoro / point de consigne minimum / mínimo punto de ajuste de trabajo / минимальное значение рабочей установки	-2	-6	-22	-25	0
r2	maximum working setpoint / Maximalbetriebssollwert / massimo setpoint di lavoro / point de consigne maximum / máximo punto de ajuste de trabajo / максимальное значение рабочей установки	8	4	-18	-15	10
r3	locking the working setpoint modification / Blockierung der Änderung des Betriebssollwerts / blocco della modifica del setpoint di lavoro / blocage de la modification du point de consigne / bloqueo de la modificación del punto de ajuste de trabajo / блокировка изменения рабочей установки (1=YES)	0	0	0	0	0
r4	Increase in temp. during Energy Saving function // Incremento di temp. in funzione Energy Saving	0	0	0	0	0
r5	decrease in temp. during Overcooling function / Abnahme der Temperatur während der Overcooling-Funktion / decremento in overcooling / diminution de la température durant la fonction Overcooling	3	3	3	3	3
r6	duration of Overcooling function / Dauer der Overcooling-Funktion / durata overcooling / overcoolingvarighed	30	30	30	30	30
r7	Min. difference "cell temp. - working setpoint" (when the instrument switches on) such as to provoke the exclusion of the consequent value of the evaporator temp. among the ones used for the calculation of the relative average (for the defrost activation; if d8 = 3) / Derartiger Minimalunterschied "Temperatur der Zelle - Arbeitssollwert" (bei der Einschaltung des Gerätes), dass der Ausschluss des sich ergebenden Wertes der Verdampfer-temperatur zwischen denjenigen, die für die Berechnung des entsprechenden Mittelmaßes verwendet wurden, veranlasst wird (für die Aktivierung des Abtauens; wenn d8 = 3) / Min. differenza "temp. cella - setpoint" (all'accensione) tale da provocare l'esclusione del valore della temp. evaporatore tra quelli utilizzati per il calcolo della media per l'attivazione dello sbrinamento se d8 = 3) [4]	10	10	10	10	10
C0	compressor delay since you turn on the instrument / Verspätung nach der Inbetriebnahme des Gerätes / ritardo compressore dall'accensione dello strumento / retard compresseur après la mise en marche de l'appareil / retardo compresor del encendido del instrumento / kompressorforsinkelse fra instrumentets tænding / задержка между включением прибора и первой активацией компрессора [4]	1	1	1	1	1
C1	minimum time between 2 activations of the comp. / Mindestzeit zwischen 2 aufeinanderfolgenden Einschaltvorgängen des Verdichters / tempo minimo fra 2 accensioni successive del compr. / temps minimum entre 2 mises en marche consécutifs du compr. / tiempo mínimo entre 2 encendidos consecutivos del compr [5] [6]	1	1	1	1	1
C2	Minimum time the compressor remains turned off / Mindestdauer des Abschaltens des Verdichters / durata minima dello spegnimento del compr. / durée minimum de l'arrêt du compresseur / duración mínima del apagamiento del compresor / минимальное время, когда компрессор остается выключенным [5]	1	1	1	1	1
C3	Minimum time the compressor remains turned on / Mindestdauer des Einschaltens des Verdichters / durata minima dell'accensione del compres. / durée minimum de la marche du compresseur / duración mínima del encendido del compresor / минимальное время, когда компрессор остается включенным	0	0	0	0	0
C4	time the comp. remains turned off during the cabinet probe error / Abschaltdauer des Verdichters während Fehler Zellensonde / durata dello spegnimento del comp. durante l'errore sonda cella / durée de l'arrêt du comp. pendant l'erreur sonde chambre / duración del apagamiento del comp. durante el error sonda cámara	4	4	4	4	4
C5	time the comp. remains turned on during cabinet probe error / Einschaltdauer des Verdichters während Fehler Zellensonde / durata accensione del compr. durante l'errore sonda cella / durée de la marche du compres. pendant l'erreur sonde chambre / duración del encendido del compresor durante el error sonda cámara	5	5	6	6	5
d0	defrost interval / Abtauintervall / intervallo tra sbrinamenti / intervalle de dégivrage / intervalo de desescarche / interval mellem afrimninger / интервал между процессами оттайки [9]	14	14	14	14	8
d1	type of defrosting / Abtautyp / tipo sbrinamento / type de dégivrage / tipo de descongelación / Вид оттайки (0=electric; 1= Hot gas; 2=stop)	0	0	0	0	2
d2	temp. at end of defrosting / Temperatur bei Abtauende / T fine def / temp. de fin dégivrage / temp. de final de descongelación	7	5	7	7	21
d3	defrost duration / Abtaudauer / durata sbrinamento / durée du dégivrage / duración del desescarche / длительность процесса оттайки	30	30	45	45	30
d4	defrost when you turn on the instrument / Abtauung bei Inbetriebnahme des Gerätes / sbrinamento	0	0	0	0	0

**PARAMETERS / PARAMETER / LISTA PARAMETRI / PARAMÈTRES  
PARÁMETROS / PARAMETERS / LISTE OVER PARAMETRE / ПАРАМЕТРЫ КОНФИГУРАЦИИ**

PAR	Description / Descrizione / Beskrivelse	-2 +8	-6 +4	-22 -18	-25 -15	0 +10
	all'accensione / dégivrage après la mise en marche de l'appareil / desescarche al encendido del instrumento (0=NO;1=YES) [4]					
d5	defrost delay when you turn on the instrument (if d4 = 1) / Abtauungsverzögerung bei Inbetriebnahme des Gerätes / ritardo sbrinamento all'accensione (se d4 = 1) / retard dégivrage après la mise en marche de l'appareil (si d4 = 1) / retardo desescarche del encendido del instrumento (si d4 = 1) [4]	0	0	0	0	0
d6	temp. shown during the defrost / Während des Abtauvorgangs angezeigte Temperatur / visualizzazione temp. durante sbrinamento / temp. visualisée pendant le dégivrage / temp. visualizada durante el desescarche / фиксация на дисплее значения температуры в процессе оттайки [10]	1	1	1	1	1
d7	dripping duration / Abtropfdauer / durata gocciolamento / durée d'égouttage / duración del goteo	3	2	2	2	0
d8	kind of defrost interval / Typ des Abtauintervalls / tipo intervalo sbrinamento / Type de intervalle de dégivrage / tipo de intervalo de desescarche / тип интервала между процессами оттайки 0= Intervals – defr. will be activated once the instrument run for time d0; 1= Intervals – defr. will be activated once the compressor has switched on for time d0; 2= Intervals – defr. will be activated once the evaporator temp. has altogether been below temp. d9 for time d0; 3= Adaptable - defrosting will be activated when (condition 1) the evaporator temp. will be below temp. d22 and the compressor will altogether be switched on for time d18 or when (condition 2) the evaporator temp. will fall below temp. d19; 4= real time – def. will be activated at the times established in parameters Hd1 ... Hd6 [11]	3	3	3	3	0
d9	evaporator temp. is higher than that at which the defrost interval counter is suspended / Temp. des Verdampfers bei deren Überschreiten das Zählen des Abtauvorgangs unterbrochen wird / conteggio d0 se temp. < d9 / temp. de l'évaporateur au-dessus de laquelle le comptage de l'intervalle de dégivrage est arrêté / temp. del evaporador por encima de la cual se suspende el cómputo del intervalo de descongelación	0	0	0	0	0
d11	defrosting alarm switches off once maximum time limit has been reached (code "dFd"; if P3 = 1 / Aktivierung des Abtaualarms für Maximaldauer abgeschlossen (Code "dFd"; wenn P3 = 1) / abilitazione dell'allarme sbrinamento concluso per durata massima (se P3 = 1) 1=YES	0	0	0	0	0
dA	minimum compressor on duration on activation of defrosting so that they may be activated / Mindestdauer des Einschaltens des Vordröhters bei Aktivierung des Abtauvorgangs, damit dieser aktiviert wird / min ON comp x dof / durée min. de la mise sous tension du compresseur à l'activation du dégivrage afin que celui-ci puisse être activé / duración mínima del encendido del compresor cuando se activa la descongelación, para que se pueda activar [12]	0	0	0	0	0
d16	predripping duration (the compressor will remain switched off, the defrosting output will be activated and the evaporator fan will remain switched off / Dauer des Vortropfens (während des Vortropfens, wird der Kompressor ausgeschaltet bleiben, der Abtauaustrag wird aktiviert werden und der Verdampferlüfter wird ausgeschaltet bleiben) / durata del pregocciolamento (il compressore rimarrà spento, l'uscita di sbrinamento verrà attivata e il ventilatore dell'evaporatore rimarrà spento)	0	0	0	0	0
d17	number of evaporator temp. values used for the calculation of the relative average (for the defrost activation; if d8 = 3) / Anzahl der Temperaturwerte des Verdampfers, die für die Berechnung des relativen Mittelwertes verwendet werden (für die Aktivierung des Abtauens; wenn d8 = 3) / numero di valori della temp. evaporatore utilizzati per il calcolo della relativa media (per l'attivazione dello sbrinamento; se d8 = 3)	4	4	4	4	4
d18	defrost interval (if d8 = 3 and for condition 1) / Abtauintervall (wenn d8 = 3 e für die Bedingung 1) / intervalo di sbrin. (se d8 = 3 e per la condizione 1) / intervalle de dégivrage (si d8 = 3 et pour la condition 1)	40	40	40	40	40
d19	evaporator temp. above which the defrost is activated (relative to the evaporator temp. average, or "evaporator temp. average - d19") (if d8 = 3 and for condition 2) / Verdampfertemp., unterhalb derer das Abtauens aktiviert wird (bezogen auf den Mittelwert der Temperaturen des Verdampfers oder "Mittelwert der Temperaturen des Verdampfers - d19") (wenn d8 = 3 und für die Voraussetzung 2) / Temp. dell'evaporatore al di sotto della quale viene attivato lo sbrinamento (relativa alla media delle temp. dell'evaporatore, ovvero "media delle temp. dell'evaporatore - d19") (se d8 = 3 e per la condizione 2)	3	3	3	3	3
d20	minimum consecutive time the compr. must be switched on such as to provoke the defrost activation / derartige Mindestdauer im Anschluss an die Einschaltung des Kompressors, dass sie die Aktivierung des Abtauens verursachen kann / durata minima consecutiva dell'accensione del compres. tale da provocare l'attivazione dello sbrinamento					
d21	minimum consecutive time the compressor must be switched on after the instrument switches on (on condition that the difference "cell temp. - working setpoint" is higher temp. r7) and after function Overcooling is activated such as to provoke the defrost activation / derartige Mindestdauer im Anschluss an die Einschaltung des Kompressors durch die Einschaltung des Gerätes (unter der Voraussetzung, dass die Differenz "Zelltemperatur - Betriebssollwert" über der Temperatur r7 liegt) und durch die Aktivierung der Overcooling-Funktion, dass sie die Aktivierung des Abtauens veranlasst / durata min. consecutiva dell'accensione del compressore dall'accensione dello strumento (a condizione che la differenza "temp. della cella - setpoint di lavoro" sia superiore alla temp. r7) e dall'attivazione della funzione Overcooling tale da provocare l'attivazione dello sbrinamento					
d22	evaporator temp. above which the defrosting interval is suspended (relative to the evaporator temp. average, or "evaporator temp. average + d22") (if d8 = 3 and for condition 1) / Verdampfertemp., oberhalb derer die Zählung des Abtauintervalls unterbrochen wird (bezüglich des Mittelwertes der Temp. des Verdampfers oder "Mittelwertes der Temp. des Verdampfers + d22") (wenn d8 = 3 und für die Voraussetzung 1) / temp. dell'evap. al di sopra della quale il conteggio dell'intervallo di sbrinamento viene sospeso (relativa alla media delle temp. dell'evaporatore, o "media delle temp. dell'evaporatore + d22") (se d8 = 3 e per la condizione 1)	0	0	0	0	0
d23	evaporator temp. average increase during function Energy Saving (for defrost activation; if d8 = 3) / Zunahme des Mittelwertes der Temperaturen des Verdampfers während der Energy Saving-Funktion (für die Aktivierung des Abtauens; wenn d8 = 3) / incremento della media delle temp. dell'evap. durante la funzione Energy Saving (per l'attivazione dello sbrinamento; se d8 = 3)	1	1	1	1	1
A0	Temperature associated with the min. temp. alarm / Temperaturwert, der dem Mindesttemp. alarm zugeordnet ist / Temperatura associata ad allarme min / temp. associée à l'alarme de temp. minimum / temp. asociada a la alarma de temp. de mínima [13]	0	0	0	0	0
A1	temp. below which lower temp. alarm is activated; / Schwelle für den Tief-Temperatur-Alarm / allarme temp. di minima / temp. en dessous de laquelle l'alarme de temp. basse est active / temp. por debajo de la cual es activada la alarma de temp. de mínima / Нижняя граница температуры для активации сигнала тревоги	-20	-20	-20	-20	-10

**PARAMETERS / PARAMETER / LISTA PARAMETRI / PARAMÈTRES  
PARÁMETROS / PARAMETERS / LISTE OVER PARAMETRE / ПАРАМЕТРЫ КОНФИГУРАЦИИ**

PAR	Description / Descrizione / Beskrivelse	-2 +8	-6 +4	-22 -18	-25 -15	0 +10
A2	kind of lower temp. alarm / Alarmtyp Mindesttemperatur / tipo di allarme di temp. di minima / type de alarme de temp. basse / tipo de alarma de temp. de mínima 0= NO Alarm; 1=relative to SetPoint; 2=absolute	1	1	1	1	1
A4	temp. above which the upper temp. alarm is activated / Temperaturwert, über dem der Maximaltemp.larm aktiviert wird / temp. al di sopra della quale viene attivato l'allarme di temp. di massima / empérature en dessus de laquelle l'alarme de temp. haute est activée / temp. por encima de la cual es activada la alarma de temp. de máxima / верхняя граница температуры для активации сигнала тревоги	20	20	20	20	20
A5	kind of upper temp. alarm / Alarmtyp Maximaltemp. / tipo di allarme di temp. di massima / type de alarme de temp. haute / tipo de alarma de temp. de máxima 0= NO Alarm 1=relative to SetPoint; 2=absolute	1	1	1	1	1
A6	upper temp. alarm delay since you turn on the instrument / Verspätung Hoch-Temperatur-Alarm nach der Inbetriebnahme des Gerätes / ritardo allarme di temp. di massima dall'accensione dello strumento / retard alarme de temp. haute après la mise en marche de l'appareil / retardo alarma de temp. de máxima del encendido del instrumento [4]	240	240	240	240	240
A7	temp. alarm delay / Verspätung Temperatur-Alarm / ritardo allarme temp. / retardo alarma de temp. / retard alarme de temp. / время задержки сигнала температурной тревоги	15	15	15	15	15
A8	upper temp. alarm delay since the end of the defrost / Verzögerung Maximaltemperaturalarm nach Ende der Abtauvorgang / ritardo allarme temp. dopo sbrinamento / retard alarme de temp. haute après la fin du dégivrage / retardo alarma de temp. de máxima del fin del desescarche [14]	15	15	15	15	15
A9	delay in maximum temp. alarm / Verzögerung Alarm Maximaltemperatur nach Deaktivierung des Mikrotüreingangs / rit ALL / retard de l'alarme de temp. maximum à partir de la conclusion de l'arrêt de l'évaporateur / retardo de alarma de temp. de máxima desde la desactivación de la entrada microinterruptor puerta (15)	15	15	15	15	15
Ab	Differential of parameters A1, A4 and F1 / diff ALL e vent evap (°C)	5	5	4	4	4
F0	evaporator fan activity during normal operation / Aktivität des Verdampferventilators während des Normalbetriebs / Fan COMP acceso / activités du ventilateur de l'évaporateur pendant le normal fonctionnement / actividad del ventilador del evaporador durante el funcionamiento normal / Tændt COMP ventilator / работа вентилятора испарителя при нормальной работе 0=switched off; 1=switched on; see also F13, F14 and i10; 2=in parallel with the compr.; see also F9, F13, F14 and i10; 3=dependent on F1 [17]; 4=switched off if the compr. is switched off, dependent on F1 if the compr. is switched on; see also F9 [16]; 5=dependent on F6; see also F9	5	5	5	5	5
F1	evaporator temp. above the limit at which the evaporator fan is switched off / Verdampfertemperatur bei deren Überschreiten der Verdampferventilator abgeschaltet wird / T max ON ventola evap / temp. de l'évaporateur en dessus de laquelle le ventilateur de l'évaporateur est arrêté / temp. del evaporador por encima de la cual se apaga el ventilador del evaporador	15	15	0	0	15
F2	evaporator fan activity during defrosting and dripping / Aktivität des Verdampferventilators während des Ablauens und Abtropfens / vent in def / activité du ventilateur de l'évaporateur pendant le dégivrage et l'égouttage / actividad del ventilador del evaporador durante la descongelación y el goteo 0=switched off; 1=switched on (setting parameter d7 to 0 is recommended); 2=dependent on F0	0	0	0	0	2
F3	maximum duration of evaporator fan disactivation / Dauer des Stillstands des Verdampferventilators / gocciolamento (min) / durée de l'arrêt ventilateur de l'évaporateur / duración de la parada del ventilador del evaporador / dryppen (min)	6	4	4	4	0
F4	time duration that evaporator fan is switched off during operation for a low RH% when the compressor is switched off / Dauer der Ausschaltung des Verdampferlüfters während des Betriebs für niedrigen relativen Luftfeuchtigkeitsanteil, wenn der Kompressor ausgeschaltet ist / durata dello spegnimento del ventilatore dell'evaporatore durante il funzionamento per bassa UR% quando il compressore è spento	40	40	40	40	40
F5	time duration that evaporator fan is switched on during operation for a low RH% when the compressor is switched off / Dauer der Einschaltung des Verdampferlüfters während des Betriebs für niedrigen relativen Luftfeuchtigkeitsanteil, wenn der Kompressor ausgeschaltet ist / durata dell'accensione del ventilatore dell'evaporatore durante il funzionamento per bassa UR% quando il compressore è spento	20	20	20	20	20
F6	operation for low or high percentage of relative humidity / alta o bassa umidità relative 0=low RH% - evap. fan operate with compr.; see also F4 & F5; 1= high RH% - evap. fan always run [18]	0	0	0	0	1
F7	evaporator temp. below limit at which the evaporator fan is disactivated / Verdampfertemperatur, unterhalb derer der Stillstand des Verdampferlüfters beendet wird / Temp. dell'evaporatore al di sotto della quale il fermo ventilatore dell'evaporatore viene concluso ("setpoint + F7");	4	5	5	5	0
F8	parameter F1 differential / Differenzial des Parameters F1 / differenziale del parametro F1	2	2	2	2	2
F9	delay in the switching off of evaporator fan following the switching off of the compressor (if F0 = 2, 4 and 5) / Verzögerung Ausschaltung Verdampferlüfter seit der Ausschaltung des Kompressors ( wenn F0 = 2, 4 und 5) / ritardo spegnimento ventilatore dell'evaporatore dallo spegnimento del compressore (se F0 = 2, 4 e 5)	0	0	0	0	0
F13	time evaporator fan remains OFF during function Energy Saving; see also F14 and i10 (if F0=1 or 2) / Dauer der Ausschaltung des Verdampferlüfters während der Energy Saving-Funktion; siehe auch F14 und i10 (wenn F0 = 1 oder 2) / durata spegnimento ventilatore evap. durante funzione Energy Saving; vedi anche F14 e i10 (se F0=1 o 2)	40	40	40	40	40
F14	time evaporator fan remains ON during function Energy Saving; see also F13 and i10 (if F0=1 or 2) / Dauer der Einschaltung des Verdampferlüfters während der Energy Saving-Funktion; siehe auch F13 und i10 (wenn F0 = 1 oder 2) / durata 'accensione ventilatore evap. durante la funzione Energy Saving; vedi anche F13 e i10 (se F0=1 o 2)	20	20	20	20	20
i0	effect caused by the activation of the door microswitch input / durch die Aktivierung des Mikrotüreingangs verursachte Wirkung / effetto micro porta / effet provoqué par l'activation de l'entrée micro porte / efecto provocado por la activación de la entrada de microinterruptor de puerta / тип цифрового входа 0=any; 5=the evap. fan will be switched off (at most until time i3 or until the input has been disactivated) and the cell light will be switched on (if u1 and/or u11 = 0, until the input is disactivated) [20]	0	0	0	0	0
i1	type of door microswitch input contact / Typ von Kontakt der Mikrotür / tipo contatto / type de contact de l'entrée micro porte / tipo de contacto de la entrada de microinterruptor de puerta	0	0	0	0	0

**PARAMETERS / PARAMETER / LISTA PARAMETRI / PARAMÈTRES  
PARÁMETROS / PARAMETERS / LISTE OVER PARAMETRE / ПАРАМЕТРЫ КОНФИГУРАЦИИ**

PAR	Description / Descrizione / Beskrivelse	-2 +8	-6 +4	-22 -18	-25 -15	0 +10
	0=normally open (active input with closed contact); 1=normally closed (active input with open contact)					
i2	delay in signaling of door microswitch input alarm / Verzögerung Alarmanzeige Eingang Mikrotür / rit ALL micro / retard signalisation alarme entrée micro porte / retardo de señalización de la alarma de entrada de microinterruptor de puerta / задержки сигнала на входе сигнала тревоги от открывания двери	5	5	5	5	5
i3	maximum duration of the effect caused by activation of the door microswitch on the compressor and the evaporator fan / Maximaldauer der durch die Aktivierung des Mikrotüreingangs verursachten Wirkung auf Verdichter und Verdampferventilator / T max effetto micro / durée maximum de l'effet provoqué par l'activation de l'entrée micro porte sur le compresseur et sur le ventilateur de l'évaporateur / duración máxima del efecto provocado por la activación de la entrada del microinterruptor de puerta en el compresor y en el ventilador del evaporador	-1	-1	-1	-1	-1
i4	storage of door microswitch input alarm / Speicherung des Alarms Mikrotüreingang / memorizzazione ALL micro / mémorisation de l'alarme d'entrée micro porte / memorización de la alarma de entrada microinterruptor de puerta [21]	1	1	1	1	1
i10	time without activations of the door switch input (on condition that the cabinet temp. has reached the working setpoint) in order that function Energy Saving is activated automatically / tempo che deve trascorrere in assenza di attivazioni dell'ingresso micro porta (dopo che la temp. della cella ha raggiunto il setpoint di lavoro) affinché la funzione Energy Saving venga attivata automaticamente	0	0	0	0	0
i11	minimum time the door switch input must be activated such as to provoke the exclusion of the consequent value of the evaporator temp. among the ones used for the calculation of the relative average (for the defrost activation; if d8 = 3) // durata minima dell'attivazione dell'ingresso micro porta tale da provocare l'esclusione del conseguente valore della temp. dell'evaporatore tra quelli utilizzati per il calcolo della relativa media (per l'attivazione dello sbrinamento; se d8 = 3)	15	15	15	15	15
i12	minimum time the door switch input must be activated altogether such as to provoke the exclusion of the consequent value of the evaporator temp. among the ones used for the calculation of the relative average (for the defrost activation; if d8 = 3 // durata minima complessiva delle attivazioni dell'ingresso micro porta tale da provocare l'esclusione del conseguente valore della temp. dell'evaporatore tra quelli utilizzati per il calcolo della relativa media (per l'attivazione dello sbrinamento; se d8 = 3)	60	60	60	60	60
i13	number of door switch input activations such as to provoke the defrost activation / derartige Anzahl der Aktivierungen des Mikroporteingangs, dass die Aktivierung des Abtauens veranlasst wird / numero di attivazioni dell'ingresso micro porta tale da provocare l'attivazione dello sbrinamento	0	0	0	0	0
i14	minimum duration of the door switch input activation such as to provoke the defrost activation / derartige Mindestdauer des Mikroporteingangs, dass die Aktivierung des Abtauens veranlasst wird / durata minima dell'attivazione dell'ingresso micro porta tale da provocare l'attivazione dello sbrinamento	0	0	6	6	0
u0	Operation controlled by 2nd output // utenza gestita dalla 2a uscita: 0=luce cella, 1=sbrinamento [23]	1	1	1	1	1
u2	Enabling of manual switch on/off of the cell light or the auxiliary output when the instrument is switched off (only if u1=0 or 2) // Abilitazione dell'accensione/spengimento manuale luce cella o uscita ausiliaria con strumento spento (solo se u1=0 o 2) [24]	0	0	0	0	0
LA	instrument address / Geräteadresse / indirizzo strumento / dirección instrumento / adresse appareil /	247				
Lb	baud rate / baud rate / baud rate / baud rate / baud rate / baud rate / скорость передачи сигнала	2				
LP	Parity / Parität / Parità / paridad / parität / Четность	2				

#### ■ ENGLISH

- (1) The unit of measurement depends on P2 parameter
- (3) Properly set the parameters corresponding to the regulators after modifying P2 parameter
- (4) The parameter has effect even after an interruption in the power supply that occurs while the instrument is switched on
- (5) The time established with the parameter is counted even when the instrument is switched off
- (6) If parameter C1 is set to 0, the delay after the end of the cell probe error will be 2 minutes
- (7) The parameter differential is 2,0 °C / 4 °F
- (8) If when the instrument is switched on the condenser temperature is already above that established in C7 parameter, then C8 parameter will not have effect
- (9) The instrument stores the defroster interval count every 30 minutes; the modification of d0 parameter takes effect following the end of the preceding interval of following the activation of manual defrosting
- (10) The display returns to normal operation when, at the end of evaporator fan disactivation, the cell temperature falls below that at which the display was initially blocked (or if a temperature alarm is signaled)
- (11) If P3 parameter is set 0 or 2, the instrument will function as if d8 parameter were set to 0
- (12) If when defrosting is activated, the operating duration of the compressor is less than the time established with parameter dA, the compressor will remain on for the amount of time necessary to complete defrosting
- (13) If P3 parameter is set to 0, the instrument will function as if A0 parameter were set to 0, but will not store the alarm
- (14) During defrosting and dripping and when the evaporator fan is stopped, the temperature alarms are absent, provided that these were signaled after the activation of defrosting
- (15) During activation of the door microswitch input, the maximum temperature alarm is absent, provided the alarm was signaled after the activation of the input
- (16) When power is restored, the alarm will always be signaled
- (17) If P3 parameter is set to 0, the instrument will function as if F0 parameter were set to 2
- (18) The parameter is also modified pressing for some seconds button UP on the keyboard
- (19) If parameter P4 is set to 0, the condenser fan will work together with the compressor
- (20) The compressor is switched off 10 seconds after the activation of the input; if the input is activated during defrosting or when the evaporator fan is deactivated, the activation will not have any effect on the compressor
- (21) The instrument stores the alarm once the time established in i2 parameter has expired; if i2 parameter is set to -1, the instrument will not store the alarm
- (22) Make sure that the time established with i7 parameter is less than that established with i9 parameter
- (23) To avoid damaging the unit connected to the instrument, change the parameter setting when the instrument is switched off
- (24) If u2=0, switching off the instrument will cause the cell light or the aux output to switch off (the next time the instrument is switched on the unit connected will remain switched off); if u2= 1, switching off the instrument will not cause the cell light or the aux output to switch off (the next time the instrument is switched on the unit connected will remain switched on)

#### ■ ITALIANO

- (1) L'unità di misura dipende dal parametro P2
- (3) Impostare opportunamente i parametri relativi ai regolatori dopo la modifica del parametro P2
- (4) Il parametro ha effetto anche dopo un'interruzione dell'alimentazione che si manifesta quando lo strumento è acceso
- (5) Il tempo stabilito con il parametro viene conteggiato anche quando lo strumento è spento
- (6) Se il parametro C1 è impostato a 0, il ritardo dalla conclusione dell'errore sonda cella sarà comunque di 2 min
- (7) Il differenziale del parametro è di 2,0 °C / 4 °F
- (8) Se all'accensione dello strumento la temperatura del condensatore è già al di sopra di quella stabilita con il parametro C7, il parametro C8 non avrà effetto

- (9) Lo strumento memorizza il conteggio dell'intervallo di sbrinamento ogni 30 min; la modifica del parametro d0 ha effetto dalla conclusione del precedente intervallo di sbrinamento o dall'attivazione di uno sbrinamento in modo manuale
- (10) Il display ripristina il normale funzionamento quando, concluso il fermo ventilatore dell'evaporatore, la temperatura della cella scende al di sotto di quella che ha bloccato il display (o se si manifesta un allarme di temperatura)
- (11) Se il parametro P3 è impostato a 0 o 2, lo strumento funzionerà come se il parametro d8 fosse impostato a 0
- (12) Se all'attivazione dello sbrinamento la durata dell'accensione del compressore è inferiore al tempo stabilito con il parametro dA, il compressore rimarrà ulteriormente acceso per la frazione di tempo necessaria a completarlo
- (13) Se il parametro P3 è impostato a 0, lo strumento funzionerà come se il parametro A0 fosse impostato a 0 ma non memorizzerà l'allarme
- (14) Durante lo sbrinamento, gocciolamento, fermo ventil. evap. e allarmi di temp. sono assenti, a condizione che questi si siano manifestati dopo l'attivazione dello sbrinamento
- (15) Durante l'attivazione dell'ingresso micro porta l'allarme di temperatura di massima è assente, a condizione che questi si sia manifestato dopo l'attivazione dell'ingresso
- (16) Al ripristino dell'alimentazione l'allarme viene sempre segnalato
- (17) Se il parametro P3 è impostato a 0, lo strumento funzionerà come se il parametro F0 fosse impostato a 2
- (18) Il parametro viene modificato anche premendo per alcuni secondi sul pulsante UP della tastiera
- (19) Se il parametro P4 è impostato a 0, il ventilatore del condensatore funzionerà parallelamente al compressore
- (20) Il compressore viene spento trascorsi 10 s dall'attivazione dell'ingresso; se l'ingresso viene attivato durante lo sbrinamento o il fermo ventilatore dell'evaporatore, l'attivazione non provocherà alcun effetto sul compressore
- (21) Lo strumento memorizza l'allarme trascorsa una volta che il tempo stabilito con il parametro i2 è scaduto; se il parametro i2 è impostato a -1, lo strumento non memorizzerà l'allarme
- (22) Assicurarsi che il tempo stabilito con il parametro i7 sia inferiore a quello stabilito con il parametro i9
- (23) Per evitare di danneggiare l'utenza collegata, modificare il parametro quando lo strumento è spento
- (24) Se u2=0, lo spegnimento dello strumento provocherà l'eventuale spegnimento della luce cella o dell'uscita aux (alla successiva accensione l'utenza rimarrà spenta); se u2=1, lo spegnimento dello strumento non provocherà l'eventuale spegnimento della luce cella o dell'uscita aux (alla successiva accensione l'utenza rimarrà accesa)



# Control Panel

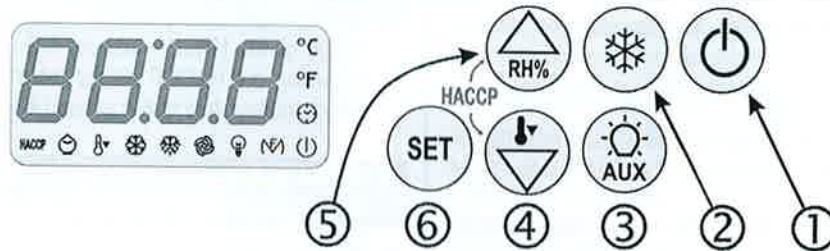

## KEYPAD and ASSOCIATED FUNCTIONS

- The keypad is blocked by keeping ③ and ① pressed simultaneously for a few seconds: "Loc" will appear on the display.
- Pressing them once again will unblock the keypad: "UnL" will appear on the display.

### ① ON/STAND BY

Press this button for a few seconds to switch the appliance into status **ON** or **STAND BY**.

### ② MANUAL DEFROSTING

Press this button for a few seconds to activate manual defrosting, if the temperature of the evaporator allows it and provided that the Overcooling function is not activated.

If the defrosting time interval elapses while Overcooling is in progress, the former will be activated upon conclusion of the latter.

### ③ CHAMBER LIGHT if parameter u1=0

Press the auxiliary button to switch the chamber light on and off manually (only glass door version)

### ④ DOWN button

This scrolls the menu items and decreases the values.

When pressed for a few seconds, the Overcooling function is activated unless defrosting or dripping is not in progress or the evaporator fan is stopped.

During Overcooling, the working set point is decreased to the temperature and for the time set by the parameters.

### ⑤ UP button

This scrolls the menu items and increases the values.

When pressed for a few seconds, the low RH% function ("rhL" appears on the display) or the high RH% function ("rhH" appears on the display) is activated for 10 seconds.

If the function is not available and the button is pressed, "----" will appear on the display.

### ⑥ SET POINT

This provides access to the set point edit function.

## STOPPING THE BUZZER (IF PRESENT)

Briefly press any button.

## SETTING THE SET POINT

- Press the SET (⑥) button: the compressor LED will flash.
- Press the UP (⑤) or DOWN (④) button within 15 seconds.
- Press the SET (⑥) button or do not operate for the compressor LED to go off, after which the instrument will exit from the procedure.



**DO NOT PERFORM ANY MAINTAINANCE WHEN THE APPLIANCE IS IN ON OR STAND BY**

DISCONNECT FROM ELECTRICAL POWER SUPPLY NET.

## INDICATORS

LED	MEANING
	<b>ON:</b> The compressor is on <b>FLASHING:</b> The working Set Point is being changed Compressor protection in progress
	<b>ON:</b> Defrosting in progress <b>FLASHING</b> Defrosting requested but compressor protection is in progress Dripping in progress; Heating coolant in progress
	<b>ON</b> The evaporator fan is on <b>FLASHING</b> The evaporator fan is being stopped
	<b>ON :</b> Chamber light switched on manually <b>FLASHING</b> Chamber light switched on automatically
	<b>ON</b> The anti-steaming up resistors will be switched on Auxiliary output switched on manually Alarm output activated The door resistors will be switched on The evaporator valve will be activated <b>FLASHING :</b> Auxiliary output switched on remotely
	<b>ON</b> Overcooling in progress
	<b>ON</b> Alarm or error in progress
	<b>ON:</b> Not all the information regarding the HACCP alarms has been displayed <b>FLASHING :</b> At least one new alarm has been saved <b>OFF :</b> All the information regarding the alarms has been displayed List of the HACCP alarms has been deleted
	<b>ON</b> Energy Saving in progress
	<b>ON</b> Compressor maintenance required
	<b>ON</b> The temperature measurement unit will be degrees Celsius
	<b>ON</b> The temperature measurement unit will be degrees Fahrenheit
	<b>ON:</b> The instrument is on stand-by

## INDICATIONS

CODE	MEANING
rhL	Low RH% function selected
rhH	High RH% function selected
Loc	The keypad is blocked; The working Set Point is blocked
----	Requested function is not available

## ■ DISPLAYS

### CHAMBER TEMPERATURE

Displayed with the instrument on, during normal operation.

### EVAPORATOR TEMPERATURE (with the evaporator sensor present)

Press the DOWN (Ⓞ) button for a few seconds, then press the UP (Ⓟ) or DOWN (Ⓞ) button to select "Pb3".

Press the SET (Ⓢ) button for the evaporator temperature to appear on the display. Press SET (Ⓢ) once again or do not operate to return to the chamber temperature.

### CONDENSER TEMPERATURE (with the condenser sensor present)

Press the DOWN (Ⓞ) button for a few seconds, then press the UP (Ⓟ) or DOWN (Ⓞ) button to select "Pb3".

Press the SET (Ⓢ) button for the condenser temperature to appear on the display. Press SET (Ⓢ) once again or do not operate to return to the chamber temperature.

### COMPRESSOR OPERATION TIMER ("HACCP EXTENDED" version)

Press the DOWN (Ⓞ) button for a few seconds, then press the UP (Ⓟ) or DOWN (Ⓞ) button to select "CH".

Press the SET (Ⓢ) button for the compressor operation hours to appear on the display. Press SET (Ⓢ) once again or do not operate to return to the chamber temperature.

## ■ SETTING THE DATE AND TIME (IF PRESENT)

- Press the DOWN (Ⓞ) button for a few seconds, then press the UP (Ⓟ) or DOWN (Ⓞ) button to select "rtc".
- Press the SET (Ⓢ) button for the following to appear on the display in sequence: "yy", "nn", "dd", "hh" and "mm" followed by 2 numbers that correspond respectively to the year, month, day, hour and minutes; values that can be adjusted by acting on the UP (Ⓟ) or DOWN (Ⓞ) button.
- To exit from the procedure press ON/STAND-BY(Ⓡ).

## ■ HACCP FUNCTIONS

- The instrument can save up to 3 HACCP alarms ("HACCP BASIC" version) or 9 alarms ("HACCP EXTENDED" version).
- The instrument provides the following information:
  - the critical value
  - the date and time when the alarm was triggered (only "HACCP EXTENDED" version)
  - the alarm duration (from 1 min to 99 hr and 59 min, partial if the alarm is still active).

CODE	TYPE OF ALARM	CRITICAL VALUE
AL	minimum temperature alarm	the minimum chamber temperature during this type of alarm
AH	maximum temperature alarm	the maximum chamber temperature during this type of alarm
Id	micro port input alarm	the maximum chamber temperature during this type of alarm
PF	power failure alarm	the chamber temperature when the power is restored (parameter AA)

- "HACCP BASIC" VERSION: The device updates the information if the new alarm is worse than the one stored or provided that the information have already been shown. If the device is switched off, no alarm will be stored.
- "HACCP EXTENDED" VERSION: the most recent alarm will overwrite the oldest. If the duration of the "PF" alarm causes a clock error, the instrument will not provide any information regarding the alarm duration.

- When the cause that triggered the alarm is resolved, the display restores normal operation, except for the power failure alarm, which requires the normal display to be restored manually.
- The HACCP LED provides information regarding the memory status of the HACCP alarms: if it is on, not all the information regarding the HACCP alarms have been displayed, if it flashes, the instrument has saved at least one new HACCP alarm.

## ■ DISPLAYED INFORMATION REGARDING THE HACCP ALARMS

- To access the procedure:
  - press the DOWN (Ⓞ) button for 2 seconds: the first label appears on the display.
  - press and release the UP (Ⓟ) or DOWN (Ⓞ) button to select "LS".
  - press and release the SET (Ⓢ) button: either of the "AL", "AH" or "Id" codes will appear on the display.
- To select an alarm:
  - press and release the UP (Ⓟ) or DOWN (Ⓞ) button (e.g. to select "AH").
- To display the information regarding the alarm:
  - press and release the SET (Ⓢ) button: the HACCP LED will stop flashing and the following information will appear on the display in sequence ("#:." only for "HACCP EXTENDED" version):

INFO	MEANING
8,0	the critical value is 8.0 °C/8 °F
StA #	the date and time when the alarm was triggered are about to appear on the display
y07 #	the alarm was triggered in 2007 (continues)
n03 #	the alarm was triggered in March (continues)
d26 #	the alarm was triggered on 26 March 2007
h16 #	the alarm was triggered at 16 hrs (continues)
n30 #	the alarm was triggered at 16:30 hrs
Dur	the alarm duration is about to appear on the display
h01	the alarm lasted 1 hr (continues)
n15	the alarm lasted 1 hr and 15 min
AH3	the selected alarm

- To exit from the information sequence:
  - press and release the the key ON/STAND-BY(Ⓡ): the selected alarm appears on the display (in the "AH3" example).
- To exit from the procedure:
  - exit from the information sequence
  - press and release the key UP (Ⓟ) or the key DOWN (Ⓞ) until the display shows the compartment temperature or do not operate for 60 s.
- If the instrument has no alarm saved, the "LS" label will not be displayed.

## ■ DELETING THE LIST OF HACCP ALARMS

- Keep the DOWN (Ⓞ) button pressed for 2 seconds: the first available label will appear on the display.
- Press the UP (Ⓟ) or DOWN (Ⓞ) button to select "rLS".
- Press the SET (Ⓢ) button.
- Press the UP (Ⓟ) or DOWN (Ⓞ) button within 15 seconds to set "149".
- Press the SET (Ⓢ) button or do not operate for 15 seconds: "----" will flash on the display for a few seconds and the HACCP LED will go off, after which the instrument will exit from the procedure.
- If the instrument has no alarm saved, the "rLS" label will not be displayed.

## ■ Settings and Troubleshooting

### ■ CONFIGURATION

#### To enter the procedure:

- make sure no processes are in progress
- press UP (Ⓢ) and DOWN (Ⓣ) for 4 s: "PA" appears on the display
- press SET (Ⓤ)
- press UP (Ⓢ) or DOWN (Ⓣ) within 15 s to set "-19"
- press SET (Ⓤ) or wait for 15 s
- press UP (Ⓢ) and DOWN (Ⓣ) for 4 s: "SP" appears on the display.

#### To select a parameter:

- press UP (Ⓢ) or DOWN (Ⓣ)

#### To modify a parameter:

- press SET (Ⓤ)
- press UP (Ⓢ) or DOWN (Ⓣ) within 15 s
- press SET (Ⓤ) or wait for 15 s.

#### To exit the procedure:

- press UP (Ⓢ) and DOWN (Ⓣ) for 4 s or wait for 60 s.

Turn off the instrument after modifying the parameters.

### ■ ALLARMS AND ERRORS

CODE	TYPE OF ALARM
Solutions	
<i>Consequences</i>	
<b>iA</b>	<b>MULTIFUNCTION INPUT ALARM</b>
Verify what caused the input activation / See the I5 and I6 parameters <i>Effect established by the I5 parameter / Alarm output activated with u1=3</i>	
<b>ISd</b>	<b>PRESSURE SWITCH ALARM</b>
Verify what caused the input activation / See the I5, I6, I7, I8 and I9 parameters / Switch the instrument off and on again or disconnect the power supply <i>The regulators go off / Alarm output activated with u1=3</i>	
<b>COH</b>	<b>OVERHEATING CONDENSER ALARM</b>
Verify the condenser temperature / See C6 parameter <i>Alarm output activated with u1=3</i>	
<b>CSd</b>	<b>COMPRESSOR BLOCKAGE ALARM</b>
Verify the condenser temperature / See the C7 parameter / Switch the instrument off and on again: if the condenser temperature is still > parameter C7 when it is switched on again, disconnect the power supply and clean the condenser <i>The evaporator compressor and fan go off / Alarm output activated with u1=3</i>	
<b>Pr1</b>	<b>CHAMBER SENSOR ERROR</b>
Verify the type of sensor / Verify the integrity of the sensor / Verify the instrument-sensor connection / Verify the chamber temperature <i>Compressor on or off for 10 m / Defrosting will not be activated / Relè alarm activated if u1=3 / Door resistors off if u1=4 / Disabling evap. valve if u1=5</i>	
<b>Pr2</b>	<b>EVAPORATOR SENSOR ERROR</b>
Verify the type of sensor / Verify the integrity of the sensor / Verify the instrument-sensor connection / Verify the evaporator sensor temperature <i>Defrosting activated for 30 min with P3=1 / Defrosting at intervals with P3=1 and d8=2 / The evaporator fan operates in parallel with the compressor with F0=3 or 4 / Alarm output activated with u1=3</i>	
<b>Pr3</b>	<b>CONDENSER SENSOR ERROR</b>
Verify the type of sensor / Verify the integrity of the sensor / Verify the instrument-sensor connection / Verify the condenser sensor temperature <i>Condenser overheating alarm ("COH") will not be activated / Blocked compressor alarm ("CSd") will not be activated / Alarm output activated if u1=3</i>	
<b>rtc</b>	<b>CLOCK ERROR</b>
Set the date and time	

*Defrosting at intervals with d8=3: The HACCP will not provide information regarding the date and time when the alarm was triggered / The Energy Saving function is not available in real time / Alarm output activated if u1=3*

Once the cause that triggered the alarm is resolved, the instrument restores normal operation, except for the following alarms that require:

- "PF" any button to be pressed;
- "ISd"- the instrument to be switched off or the power supply to be disconnected
- "CSd" the instrument to be switched off or the power supply to be disconnected

## ■ Schalttafel

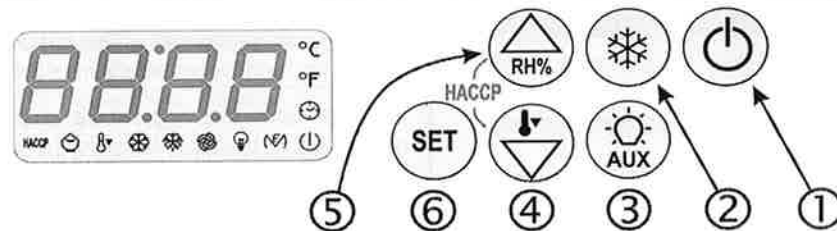

### ■ TASTEN UND ZUGEHÖRIGE FUNKTIONEN

- Werden gleichzeitig die Tasten ⑤ und ① einige Sekunden lang gedrückt, wird die Tastensperre eingeschaltet: Auf dem Display erscheint "Loc".
- Werden sie erneut gedrückt, wird die Tastensperre aufgehoben: Auf dem Display erscheint "UnL".

#### ① ON/STAND BY

Wird diese Taste einige Sekunden lang gedrückt, wird das Gerät ein-/ausgeschaltet.

#### ② MANUELLES ABTAUEN

Wird diese Taste einige Sekunden lang gedrückt, wird ein manuelles Abtauen aktiviert, wenn die Temperatur des Verdampfers dies zulässt, und vorausgesetzt dass die Overcooling-Funktion nicht aktiv ist.

Wenn das Abtauen gemäß des eingestellten Intervalls fällig wird, während ein Overcooling läuft, wird das Abtauen nach Abschluss der Funktion aktiviert.

#### ③ INNENBELEUCHTUNG wenn Par. u1=0

Wird die AUX-Taste gedrückt, wird die Innenbeleuchtung manuell ein-/ausgeschaltet. [nur bei Modellen mit Glastüren]

#### ④ Taste DOWN

Zum Blättern durch die Menüeinträge und zum Verringern der Werte. Wird sie einige Sekunden lang gedrückt, wird die Overcooling-Funktion aktiviert, wenn nicht bereits ein Abtauvorgang oder eine Abtropfperiode läuft oder das Gebläse des Verdampfers im Stillstand ist.

Während der Overcooling-Funktion wird der Arbeitssollwert um eine Temperatur und für eine Zeit verringert, die durch Parameter festgelegt sind.

#### ⑤ Taste UP

Zum Blättern durch die Menüeinträge und zum Erhöhen der Werte. Wird sie einige Sekunden lang gedrückt, wird die Funktion für niedrige relative Luftfeuchtigkeit (auf dem Display erscheint "rhL") bzw. für hohe relative Luftfeuchtigkeit (auf dem Display erscheint "rhH") für 10 Sek. aktiviert.

Wenn die Funktion nicht zur Verfügung steht, erscheint beim Drücken der Taste auf dem Display "----".

#### ⑥ SOLLWERT

Zum Aufruf der Funktion zur Bearbeitung des Sollwerts.

### ■ STUMMSCHALTEN DES SUMMERS

Eine beliebige Taste kurz drücken

### ■ EINSTELLUNG DES SOLLWERTS

- Taste SET (Ⓢ) drücken: Die Verdichter-LED blinkt.
- Taste UP (Ⓢ) oder DOWN (Ⓣ) innerhalb 15 s drücken.
- Taste SET (Ⓢ) drücken oder nichts tun, die Verdichter-LED erlischt, danach beendet das Gerät die Prozedur.



NIEMALS WARTUNGSARBEITEN DURCHFÜHREN BEI GERÄT AUF "ON" ODER "STAND BY" VON DER STROMVERSORGUNG TRENNEN.

### ■ ANZEIGEN

LED	BEDEUTUNG
	<b>LEUCHTET:</b> Der Verdichter ist eingeschaltet <b>BLINKT:</b> Bänderung des Arbeitssollwerts läuft Verdichterschutzfunktion aktiv
	<b>LEUCHTET:</b> Abtauvorgang läuft <b>BLINKT:</b> Abtauen erforderlich, es ist jedoch gerade die Verdichterschutzfunktion aktiv Abtropfperiode läuft ; Erhitzung des Kühlmittels läuft
	<b>LEUCHTET:</b> Das Gebläse des Verdampfers ist eingeschaltet <b>BLINKT:</b> Stillstand des Verdampfergebläses
	<b>LEUCHTET:</b> Innenbeleuchtung manuell eingeschaltet <b>BLINKT:</b> Innenbeleuchtung automatisch eingeschaltet
	<b>LEUCHTET:</b> Die Heizelemente gegen das Beschlagen der Scheiben werden eingeschaltet Nebenausgang manuell eingeschaltet Alarmausgang aktiviert Die Türheizelemente werden eingeschaltet Das Ventil des Verdampfers wird aktiviert <b>BLINKT:</b> Nebenausgang ferngesteuert eingeschaltet
	<b>LEUCHTET:</b> Overcooling-Funktion läuft
	<b>LEUCHTET:</b> Alarm oder Fehler aktiv
	<b>LEUCHTET:</b> Nicht alle Informationen zu den HACCP-Alarmen wurden angezeigt <b>BLINKT:</b> Mindestens ein neuer Alarm wurde gespeichert <b>AUS:</b> Alle Informationen zu den Alarmen wurden angezeigt Die Liste der HACCP-Alarme wurde gelöscht
	<b>LEUCHTET:</b> Energiespar-Funktion läuft
	<b>LEUCHTET:</b> Wartung des Verdichters erforderlich
	<b>LEUCHTET:</b> Temperatureinheit Grad Celsius
	<b>LEUCHTET:</b> Temperatureinheit Grad Fahrenheit
	<b>LEUCHTET:</b> Gerät ist im Stand-by

### ■ HINWEISE

CODE	BEDEUTUNG
rhL	Funktion niedrige Luftfeuchtigkeit gewählt
rhH	Funktion hohe Luftfeuchtigkeit gewählt
Loc	Die Tastensperre ist eingeschaltet; Der Arbeitssollwert ist gesperrt
----	Gewünschte Funktion nicht verfügbar

## ■ ANZEIGEN

### ZELLETEMPERATUR

Sichtbar bei eingeschaltetem Gerät, während des normalen Betriebs.

### VERDAMPFER-TEMPERATUR (wenn Verdampferfühler vorhanden)

Taste DOWN (Ⓞ) einige Sekunden lang drücken, dann mit Taste UP (Ⓟ) oder DOWN (Ⓞ) "Pb2" wählen.

Wird die Taste SET (Ⓢ) gedrückt, erscheint auf dem Display die Temperatur des Verdampfers. Erneut SET (Ⓢ) drücken oder nichts tun, um zur Anzeige der Zelltemperatur zurückzukehren.

### VERFLÜSSIGER-TEMPERATUR (wenn Verflüssigerfühler vorhanden)

Taste DOWN (Ⓞ) einige Sekunden lang drücken, dann mit Taste UP (Ⓟ) oder DOWN (Ⓞ) "Pb3" wählen.

Wird die Taste SET (Ⓢ) gedrückt, erscheint auf dem Display die Temperatur des Verflüssigers. Erneut SET (Ⓢ) drücken oder nichts tun, um zur Anzeige der Zelltemperatur zurückzukehren.

### VERDICHTER-BETRIEBSSTUNDENZÄHLER (nur „HACCP EXTENDED“ version)

Taste DOWN (Ⓞ) einige Sekunden lang drücken, dann mit Taste UP (Ⓟ) oder DOWN (Ⓞ) um "CH" zu wählen.

Wird die Taste SET (Ⓢ) gedrückt, erscheinen auf dem Display die Betriebsstunden des Verdichters. Erneut SET (Ⓢ) drücken oder nichts tun, um zur Anzeige der Zelltemperatur zurückzukehren.

## ■ EINSTELLEN VON DATUM UND UHRZEIT (HACCP EXTENDED VERSION)

- Taste DOWN (Ⓞ) einige Sekunden lang drücken, dann mit Taste UP (Ⓟ) oder DOWN (Ⓞ) um "rtc" zu wählen.

- Wird die Taste SET (Ⓢ) gedrückt, erscheinen auf dem Display nacheinander: "yy", "nn", "dd", "hh" und "nn" gefolgt von jeweils 2 Ziffern für das Jahr, den Monat, den Tag, die Stunde bzw. die Minuten. Diese Werte können mit den Tasten UP (Ⓟ) und DOWN (Ⓞ) eingestellt werden.

- Zum Verlassen der Prozedur ON/STAND-BY(Ⓛ) drücken.

## ■ HACCP-GRUNDFUNKTIONEN

- Die Steuerung kann bis zu 3 HACCP Alarmer (Version "HACCP BASIC") oder 9 Alarmer (Version "HACCP EXTENDED") speichern

- Das Gerät liefert die folgenden Informationen:

- den kritischen Wert
- Datum und Uhrzeit, des Alarms (bei Version "HACCP EXTENDED")
- Dauer des Alarms (von 1 min bis 99 h 59 min, partiell, wenn der Alarm noch aktiv ist)

CODE	ART DES ALARMS	KRITISCHER WERT
AL	Minimal-temperaturalarm	die minimale Temperatur der Zelle während eines Alarms dieser Art
AH	Maximal-temperaturalarm	die maximale Temperatur der Zelle während eines Alarms dieser Art
Id	Alarm Türschalteneingang	die maximale Temperatur der Zelle während eines Alarms dieser Art
PF	Alarm: Unterbrechung der Stromversorgung	die Temperatur der Zelle bei Wiederherstellung der Stromversorgung (Par. AA)

- VERSION "HACCP BASIC": Die Steuerung vergleicht die Informationen falls der neue Alarm schlimmer als der gespeicherte ist oder unter Bedingung, dass die neuen Informationen schon gezeigt wurden. Ist die Steuerung ausgeschaltet, wird kein Alarm gespeichert.

- VERSION "HACCP EXTENDED": Dauert der Alarm "PF", so lange, dass ein Uhrzeitfehler eintritt, liefert das Gerät keine Information zur Dauer des Alarms.

- Verschwindet die Ursache des Alarms, nimmt das Display den normalen Betrieb wieder auf, Ausnahme beim Unterbrechungsalarm, bei dem die Wiederherstellung der normalen Anzeige auf manuelle Weise erfolgen muss.

- Die HACCP-LED liefert Informationen zum Zustand des HACCP-Alarmspeichers: Wenn sie leuchtet, werden die Informationen zu den HACCP-Alarmen noch nicht alle angezeigt worden sein, wenn sie blinkt, wird das Gerät mindestens einen neuen HACCP-Alarm gespeichert haben.

## ■ ANZEIGE DER HACCP-ALARME

- Zum Aufrufen der Prozedur:

- Taste DOWN (Ⓞ) 2 s lang drücken: Auf dem Display wird das erste Label angezeigt.

- Taste UP (Ⓟ) oder DOWN (Ⓞ) drücken und loslassen, um "LS" zu wählen.

- Taste SET (Ⓢ) drücken und loslassen: Auf dem Display wird einer der Codes "AL", "AH", "Id" angezeigt.

- Zum Wählen eines Alarms:

- Taste UP (Ⓟ) oder DOWN (Ⓞ) drücken und loslassen (um z. B. um "AH" zu wählen).

- Zum Anzeigen der Informationen zu diesem Alarm:

- Taste SET (Ⓢ) drücken und loslassen: Die HACCP-LED hört auf zu blinken und auf dem Display werden nacheinander folgend Informationen angezeigt ("#: nur Version "HACCP EXTENDED"):

INFO	BEDEUTUNG
8,0	der kritische Wert beträgt 8,0 °C/8 °F
StA #	auf dem Display werden Datum und Uhrzeit angezeigt, zu der der Alarm aufgetreten ist
y07 #	der Alarm hat sich im Jahr 2007 ereignet (wird fortgesetzt)
n03 #	der Alarm hat sich im Monat März ereignet (wird fortgesetzt)
d26 #	der Alarm ist am 26 März 2007 aufgetreten
h16 #	der Alarm hat sich um 16 Uhr ereignet (wird fortgesetzt)
n30 #	der Alarm hat sich um 16 Uhr 30 ereignet
Dur	auf dem Display wird die Dauer des Alarms angezeigt
h01	der Alarm hat 1 h gedauert (wird fortgesetzt)
n15	der Alarm hat 1 h und 15 min gedauert
AH3	der gewählte Alarm

- Um die Anzeige der Informationen zu verlassen:

- Taste ON/STAND-BY(Ⓛ) drücken und loslassen: Auf dem Display wird der gewählte Alarm angezeigt (im Beispiel "AH3").

- Zum Verlassen der Prozedur:

- die Anzeige der Informationen verlassen

- Taste UP (Ⓟ) oder DOWN (Ⓞ) drücken und loslassen bis auf dem Display die Temperatur der Zelle angezeigt wird oder 60 s lang nichts tun.

- Wenn das Gerät keinen Alarm im Speicher hat, wird das Label "LS" nicht angezeigt.

## ■ LÖSCHEN DER HACCP-ALARMLISTE

- Taste DOWN (Ⓞ) 2 s lang gedrückt halten: Auf dem Display wird das erste verfügbare Label angezeigt.

- Taste UP (Ⓟ) oder DOWN (Ⓞ) drücken, um "rLS" zu wählen.

- Taste SET (Ⓢ) drücken.

- Innerhalb 15 s Taste UP (Ⓟ) oder DOWN (Ⓞ) drücken, um "149" einzustellen.

- Taste SET (Ⓢ) drücken oder 15 s lang nichts tun: Auf dem Display wird einige Sekunden lang "----" blinkend angezeigt und die HACCP-LED erlischt, danach beendet das Gerät die Prozedur.

- Wenn das Gerät keinen Alarm im Speicher hat, wird das Label "rLS" nicht angezeigt.

## ■ Parameter und Fehlersuche

### ■ EINSTELLUNG DER PARAMETER

#### Einstieg in den Vorgang:

- Sicherstellen, dass kein Vorgang läuft
- 4 Sek. lang UP (Ⓢ) und DOWN (Ⓣ) drücken: Das Display zeigt "PA" an.
- SET (Ⓢ) drücken.
- UP (Ⓢ) oder DOWN (Ⓣ) innerhalb von 15 Sek. drücken, um "-19" einzustellen.
- SET (Ⓢ) drücken oder 15 Sek. lang nicht bedienen.
- 4 Sek. lang UP (Ⓢ) und DOWN (Ⓣ) drücken: Das Display zeigt "SP" an.

#### Anwahl eines Parameters:

- UP (Ⓢ) oder DOWN (Ⓣ) drücken.

#### Änderung eines Parameters:

- SET (Ⓢ) drücken.
- UP (Ⓢ) oder DOWN (Ⓣ) innerhalb von 15 Sek. drücken.
- SET (Ⓢ) drücken oder 15 Sek. lang nicht bedienen.

#### Ausstieg aus dem Vorgang:

- 4 Sek. lang UP (Ⓢ) und DOWN (Ⓣ) drücken oder 60 Sek. lang nicht bedienen.

Nach Änderung der PARAMETER die Versorgung des Geräts unterbrechen.

### ■ ALARME UND FEHLER

CODE	ART DES ALARMS
	Abhilfe <i>Folgen</i>
<b>iA</b>	<b>ALARM AN MULTIFUNKTIONSEINGANG</b> Ursachen der Aktivierung des Eingangs ermitteln / Siehe Parameter i5 und i6 <i>Wirkung durch Parameter i5 festgelegt / Alarm-Ausgang aktiviert mit u1=3</i>
<b>iSd</b>	<b>DRUCKWÄCHTER-ALARM</b> Ursachen der Aktivierung des Eingangs ermitteln / Siehe Parameter i5, i6, i7, i8 und i9 / Gerät aus- und wieder einschalten oder Stromversorgung unterbrechen <i>Die Regler werden ausgeschaltet / Alarm-Ausgang aktiviert mit u1=3</i>
<b>COH</b>	<b>ALARM: VERFLÜSSIGER ÜBERHITZT</b> Temperatur des Verflüssigers prüfen / Siehe Parameter C6 <i>Alarm-Ausgang aktiviert mit u1=3</i>
<b>CSd</b>	<b>ALARM: VERDICHTER BLOCKIERT</b> Temperatur des Verflüssigers prüfen / Siehe Parameter C7 / Gerät aus- und wieder einschalten: Wenn die Temperatur des Verflüssigers beim Wiedereinschalten noch immer > als Par. C7 ist, muss die Stromversorgung abgeschaltet und der Verflüssiger gereinigt werden <i>Verdichter und Gebläse des Verdampfers werden abgeschaltet</i>
<b>Pr1</b>	<b>FEHLER ZELLENFÜHLER</b> Fühlertyp kontrollieren / Fühler auf Beschädigungen prüfen / Verbindung Gerät - Fühler prüfen / Temperatur der Zelle prüfen / Die Türheizelemente werden mit u1=4 ausgeschaltet / Deaktivierung des Ventils des Verdampfers mit u1=5 <i>Verdichter 10 min ein- oder ausgeschaltet / Abtaufunktion wird niemals aktiviert / Alarm-Ausgang aktiviert mit u1=3</i>
<b>Pr2</b>	<b>FEHLER VERDAMPFERFÜHLER</b> Fühlertyp kontrollieren / Fühler auf Beschädigungen prüfen / Verbindung Gerät - Fühler prüfen / Temperatur des Verdampferfühlers kontrollieren <i>Abtaufunktion mit P3=1 für 30 min aktiv / Intervall-Abtauen mit P3=1 und d8=2 / Das Gebläse des Verdampfers läuft parallel zum Verdichter mit F0=3 oder 4 / Alarm-Ausgang aktiviert mit u1=3</i>
<b>Pr3</b>	<b>FEHLER VERFLÜSSIGERFÜHLER</b> Fühlertyp kontrollieren / Fühler auf Beschädigungen prüfen / Verbindung Gerät - Fühler prüfen / Temperatur des Verflüssigerfühlers kontrollieren <i>Alarm für Verflüssigerüberhitzung ("COH") wird niemals aktiviert / Alarm für Verdichterblockierung ("CSd") wird niemals aktiviert /</i>
<b>rtc</b>	<b>UHR-FEHLER</b> Datum und Uhrzeit erneut einstellen <i>Intervall-Abtauen mit d8=3 / HACCP liefert keine Informationen zu Datum</i>

und Uhrzeit, zu der der Alarm aufgetreten ist / Die Energiesparfunktion ist nicht in Echtzeit verfügbar / Alarm-Ausgang aktiviert mit u1=3

Nachdem die Ursache, die den Alarm ausgelöst hatte, beseitigt wurde, nimmt das Gerät den normalen Betrieb wieder auf, außer bei den folgenden Alarmen, die folgendes erfordern:

- "PF" - eine beliebige Taste drücken;
- "iSd" - Gerät ausschalten oder Stromversorgung unterbrechen
- "CSd" - Gerät ausschalten oder Stromversorgung unterbrechen

## ■ Pannello di comando

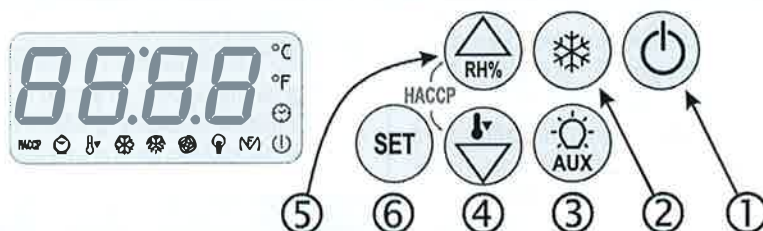

### ■ TASTIERA E FUNZIONI ASSOCIATE

■ Tenendo premuti contemporaneamente il tasto e il tasto per alcuni secondi si blocca la tastiera: il display visualizzerà "Loc".

■ Premendoli di nuovo la tastiera si sblocca: il display visualizzerà "UnL".

#### ON/STAND BY

Premendo il tasto per alcuni secondi l'apparecchio si accende/spegne.

#### SBRINAMENTO MANUALE

Premendo il tasto per alcuni secondi si attiva uno sbrinamento manuale se la temperatura dell'evaporatore lo consente, e a condizione che non sia attiva la funzione Overcooling.

Se l'intervallo di sbrinamento scade mentre un Overcooling è in corso, lo sbrinamento verrà attivato alla conclusione della funzione stessa.

#### LUCE CELLA se par. u1=0

Premendo il tasto ausiliario la luce cella si accende/spegne in modo manuale. (solo per modelli con porta in vetro).

#### tasto DOWN

Scorre le voci del menù e decrementa i valori.

Premuto per alcuni secondi la funzione Overcooling si attiverà se non c'è già in atto uno sbrinamento, un gocciolamento o il fermo del ventilatore dell'evaporatore.

Durante la funzione Overcooling il setpoint di lavoro viene decrementato della temperatura e per il tempo stabiliti da parametri.

#### tasto UP

Scorre le voci del menù e incrementa i valori.

Premuto per alcuni secondi attiva la funzione per bassa UR% (sul display compare "rhL") o per alta UR% (sul display compare "rhH") per 10 sec. Se la funzione non è disponibile, la pressione sul tasto provocherà la visualizzazione dell'indicazione "----".

#### SET POINT

Permette di accedere alla funzione di modifica del set point.

### ■ TACITAZIONE BUZZER (se presente)

Premere brevemente un tasto qualsiasi.

### ■ IMPOSTAZIONE DEL SET POINT

- premere e rilasciare il tasto SET(): il LED compressore lampeggerà
- premere e rilasciare il tasto UP () o il tasto DOWN () entro 15 s.
- premere e rilasciare il tasto SET() o non operare per 15 s il LED compressore si spegnerà, dopodiché lo strumento uscirà dalla procedura.



NON ESEGUIRE NESSUNA MANUTENZIONE QUANDO L'APPARECCHIATURA È IN "ON" O IN "STAND BY".

DISINSERIRLO DALLA RETE DI ALIMENTAZIONE ELETTRICA.

### ■ SEGNALAZIONI

LED	SIGNIFICATO
	<b>ACCESO:</b> Il compressore è acceso <b>LAMPEGGIANTE:</b> Modifica di Setpoint di lavoro in corso Protezione del compressore in corso
	<b>ACCESO:</b> Sbrinamento in corso <b>LAMPEGGIANTE:</b> Richiesto lo sbrinamento, ma con in corso una protezione del compressore Sgocciolamento in corso Riscaldamento del fluido refrigerante in corso
	<b>ACCESO:</b> Il ventilatore dell'evaporatore è acceso <b>LAMPEGGIANTE:</b> Fermo ventilatore dell'evaporatore in corso
	<b>ACCESO:</b> Luce cella accesa in modo manuale <b>LAMPEGGIANTE:</b> Luce cella accesa in modo automatico
	<b>ACCESO:</b> Le resistenze antiappannamento saranno accese Uscita ausiliaria accesa in modo manuale Uscita di allarme attivata Le resistenze porta saranno accese La valvola dell'evaporatore sarà attivata <b>LAMPEGGIANTE:</b> Uscita ausiliaria accesa in modo remoto
	<b>ACCESO:</b> Funzione Overcooling in corso
	<b>ACCESO:</b> Allarme o errore in corso
	<b>ACCESO:</b> Non tutte le informazioni sugli allarmi HACCP sono state visualizzate <b>LAMPEGGIANTE:</b> uno o più nuovi allarmi sono stati memorizzati <b>SPENTO:</b> Tutte le informazioni sugli allarmi sono state visualizzate Elenco degli allarmi HACCP è stato cancellato
	<b>ACCESO:</b> Funzione Energy Saving in corso
	<b>ACCESO:</b> Richiesta la manutenzione del compressore
	<b>ACCESO:</b> L'unità di misura delle temperature sarà il grado Celsius
	<b>ACCESO:</b> L'unità di misura delle temperature sarà il grado Fahrenheit
	<b>ACCESO:</b> Lo strumento è in stand-by

### ■ INDICAZIONI

CODE	SIGNIFICATO
rhL	Selezionata funzione bassa UR%
rhH	Selezionata funzione per alta UR%
Loc	La tastiera è bloccata; Il Setpoint di lavoro è bloccato
----	Funzionamento richiesto non disponibile

## ■ VISUALIZZAZIONI

### TEMPERATURA CELLA

Visibile con lo strumento acceso, durante il normale funzionamento.

### TEMPERATURA EVAPORATORE (con sonda evaporatore presente)

Premere il tasto DOWN (Ⓞ) per alcuni secondi, quindi premere il tasto UP (Ⓟ) o DOWN (Ⓞ) per selezionare "Pb2".

Premendo il tasto SET (Ⓢ) sul display compare la temperatura dell'evaporatore. Premere di nuovo SET (Ⓢ) o non operare per tornare alla visualizzazione della temperatura della cella.

### TEMPERATURA CONDENSATORE (con sonda condens. presente)

Premere il tasto DOWN (Ⓞ) per alcuni secondi, quindi premere il tasto UP (Ⓟ) o DOWN (Ⓞ) per selezionare "Pb3".

Premendo il tasto SET (Ⓢ) sul display compare la temperatura del condensatore. Premere di nuovo SET (Ⓢ) o non operare per tornare alla visualizzazione della temperatura della cella.

### CONTEGGIO ORE FUNZIONAMENTO COMPRESSORE (solo su versione "HACCP EXTENDED")

Premere il tasto DOWN (Ⓞ) per alcuni secondi, quindi premere il tasto UP (Ⓟ) o DOWN (Ⓞ) per selezionare "CH".

Premendo il tasto SET (Ⓢ) sul display compaiono le ore di funzionamento del compressore. Premere di nuovo SET (Ⓢ) o non operare per tornare alla visualizzazione della temperatura della cella.

## ■ IMPOSTAZIONE DATA E ORA (SE PRESENTE)

■ Premere il tasto DOWN (Ⓞ) per alcuni secondi, quindi premere il tasto UP (Ⓟ) o DOWN (Ⓞ) per selezionare "rtc".

■ Premendo il tasto SET (Ⓢ) sul display compaiono in sequenza: "yy", "nn", "dd", "hh" e "mm" seguiti da 2 numeri che corrispondono rispettivamente all'anno, al mese, al giorno, all'ora e ai minuti, valori regolabili agendo sui tasti UP (Ⓟ) o DOWN (Ⓞ).

■ Per uscire dalla procedura premere ON/STAND-BY(Ⓡ).

## ■ FUNZIONI HACCP

■ Lo strumento è in grado di memorizzare fino a 3 allarmi (versione "HACCP BASIC") oppure 9 (versione "HACCP EXTENDED").

■ Lo strumento fornisce le seguenti informazioni:

- il valore critico
- la data e l'ora in cui l'allarme si è manifestato (se è presente "HACCP EXTENDED")
- la durata dell'allarme (da 1 min a 99 h e 59 min, parziale se l'allarme è in corso).

CODE	TIPO DI ALLARME	VALORE CRITICO
AL	allarme temperatura di minima	la minima temperatura della cella durante un allarme di questo tipo
AH	allarme temperatura di massima	la massima temperatura della cella durante un allarme di questo tipo
Id	allarme ingresso micro porta	la massima temperatura della cella durante un allarme di questo tipo
PF	allarme interruzione dell'alimentazione	la temperatura della cella al ripristino dell'alimentazione (parametro AA)

■ VERSIONE "HACCP BASIC": Lo strumento aggiorna le informazioni se il nuovo evento è più critico di quello in memoria o a condizione che le informazioni siano già state visualizzate. Se lo strumento è spento, non sarà memorizzato alcun allarme.

■ VERSIONE "HACCP EXTENDED": l'allarme più recente sovrascrive il più vecchio. Se la durata dell'allarme PF è tale da provocare l'errore orologio, lo strumento non fornirà alcuna informazione riguardante la durata dell'allarme.

■ Quando la causa che ha provocato l'allarme scompare, il display ripristina il normale funzionamento, salvo per l'allarme interruzione dell'alimentazione che necessita del ripristino della normale visualizzazione in modo manuale.

■ Il LED HACCP fornisce informazioni riguardanti lo stato della memoria degli allarmi HACCP: se acceso non saranno state visualizzate tutte le informazioni riguardanti gli allarmi HACCP, se lampeggia lo strumento avrà memorizzato almeno un nuovo allarme HACCP.

## ■ VISUALIZZAZIONE ALLARMI HACCP

■ Per accedere alla procedura:

- premere il tasto DOWN (Ⓞ) per 2 s: il display visualizza la prima label.  
- premere e rilasciare il tasto UP (Ⓟ) o DOWN (Ⓞ) il tasto per selezionare "LS".

- premere e rilasciare il tasto SET (Ⓢ): il display visualizzerà uno dei codici "AL", "AH", "Id".

■ Per selezionare un allarme:

- premere e rilasciare il tasto UP (Ⓟ) o DOWN (Ⓞ) il tasto (p.e. per selezionare "AH").

■ Per visualizzare le informazioni riguardanti l'allarme:

- premere e rilasciare il tasto SET (Ⓢ): il LED HACCP smetterà di lampeggiare e il display visualizzerà in successione le seguenti informazioni ("#": solo con versione "HACCP EXTENDED"):

INFO	SIGNIFICATO
8,0	il valore critico è di 8,0 °C/8 °F
StA #	il display sta per visualizzare la data e l'ora in cui l'allarme si è manifestato
y07 #	l'allarme si è manifestato nel 2007 (continua...)
n03 #	l'allarme si è manifestato nel mese di marzo (continua...)
d26 #	l'allarme si è manifestato il 26 marzo 2007
h16 #	l'allarme si è manifestato alle 16 (continua...)
n30 #	l'allarme si è manifestato alle 16 e 30
Dur	il display sta per visualizzare la durata dell'allarme
h01	l'allarme è durato 1 h (continua...)
n15	l'allarme è durato 1 h e 15 min
AH3	l'allarme selezionato

■ Per uscire dalla successione di informazioni:

- premere e rilasciare il tasto ON/STAND-BY(Ⓡ): il display visualizzerà l'allarme selezionato (nell'esempio "AH3").

■ Per uscire dalla procedura:

- uscire dalla successione di informazioni  
- premere e rilasciare il tasto UP (Ⓟ) o il tasto DOWN (Ⓞ) fino a quando il display visualizza la temperatura della cella o non operare per 60 s.

In alternativa uscire dalla successione di informazioni

- premere e rilasciare il tasto ON/STAND-BY(Ⓡ).

■ Se lo strumento non ha alcun allarme in memoria, la label "LS" non verrà visualizzata.

## ■ CANCELLAZIONE ALLARMI HACCP

- Tenere premuto il tasto DOWN (Ⓞ) per 2 sec.: il display visualizzerà la prima label disponibile.

- Premere il tasto UP (Ⓟ) o DOWN (Ⓞ) per selezionare "rLS".

- Premere il tasto SET (Ⓢ).

- Premere il tasto UP (Ⓟ) o DOWN (Ⓞ) entro 15 sec. per impostare "149".

- Premere il tasto SET (Ⓢ) o non operare per 15 sec.: il display visualizzerà "----" lampeggiante per alcuni secondi e il LED HACCP si spegnerà, dopodiché lo strumento uscirà dalla procedura.

■ Se lo strumento non ha alcun allarme in memoria, la label "rLS" non verrà visualizzata..



## ■ Parametri e ricerca guasti

### ■ IMPOSTAZIONE DEI PARAMETRI

#### Per accedere alla procedura:

- premere UP (Ⓢ) e DOWN (Ⓣ) per 4 s: il display visualizzerà "PA"
- premere SET (Ⓠ)
- premere UP (Ⓢ) o DOWN (Ⓣ) entro 15 s per impostare "-19"
- premere SET (Ⓠ) o non operare per 15 s
- premere UP (Ⓢ) e DOWN (Ⓣ) per 4 s: il display visualizzerà "SP".

#### Per selezionare un parametro:

- premere UP (Ⓢ) o DOWN (Ⓣ)

#### Per modificare un parametro:

- premere SET (Ⓠ)
- premere UP (Ⓢ) o DOWN (Ⓣ) entro 15 s
- premere SET (Ⓠ) o non operare per 15 s.

#### Per uscire dalla procedura:

- premere UP (Ⓢ) e DOWN (Ⓣ) per 4 s o non operare per 60 s.

Interrompere l'alimentazione dello strumento dopo la modifica.

### ■ ALLARMI ED ERRORI

COD.	TIPO DI ALLARME
	Rimedi <i>Conseguenze</i>
iA	<b>ALLARME INGRESSO MULTIFUNZIONE</b> Verificare le cause dell'attivazione dell'ingresso / Vedere i parametri i5 e i6 <i>Effetto stabilito da parametro i5 / Uscita allarme attivata con u1=3</i>
ISd	<b>ALLARME PRESSOSTATO</b> Verificare le cause dell'attivazione dell'ingresso / Vedere i parametri i5, i6, i7, i8 e i9 / Spegner e riaccendere lo strumento o interrompere l'alimentazione <i>I regolatori si spengono / Uscita allarme attivata con u1=3</i>
COH	<b>ALLARME CONDENSATORE SURRISCALDATO</b> Verificare la temperatura del condensatore / Vedere il parametro C6 <i>Uscita allarme attivata con u1=3</i>
CSd	<b>ALLARME COMPRESSORE BLOCCATO</b> Verificare la tempomat. del condensatore / Vedere il parametro C7 / Spegner o riaccendere lo strumento: se alla riaccensione la tempomat. del condensatore è al par. C7, sarà necessario togliere l'alimentazione o pulire il condensatore <i>Compressore o ventilatore dell'evaporatore si spengono / Uscita allarme attivata con u1=3</i>
Pr1	<b>ERRORE SONDA CELLA</b> Verificare l'integrità della sonda e verificare il collegamento strumento-sonda; verificare la temperatura della cella <i>l'attività del compressore dipenderà dai parametri C4 e C5</i>
Pr2	<b>ERRORE SONDA EVAPORATORE</b> Gli stessi del caso precedente ma relativamente alla sonda evaporatore <i>se il parametro P3 è impostato a 1, lo sbrinamento durerà il tempo stabilito con il parametro d3; se il parametro P3 è impostato a 1 e il parametro d8 è impostato a 2, lo strumento funzionerà come se il parametro d8 fosse impostato a 0; se il parametro F0 è impostato a 3 o 4, lo strumento funzionerà come se il parametro fosse impostato a 2.</i>
Pr3	<b>ERRORE SONDA CONDENSATORE</b> Verificare tipo sonda / Verificare integrità della sonda / Verificare colleg. strumento-sonda / Verificare la temperatura della sonda condensatore <i>L'allarme condensatore surriscaldato ("COH") non verrà mai attivato / L'allarme compressore bloccato ("CSd") non verrà mai attivato / Uscita allarme attivata con u1=3</i>
rtc	<b>ERRORE OROLOGIO</b> Impostare di nuovo la data e l'ora <i>Sbrinamento a intervalli con d8=3 / L'HACCP non darà informazioni sulla data e ora in cui l'allarme si è manifestato / La funzione Energy Saving non disponibile in tempo reale / Uscita allarme attivata con u1=3</i>

Risolta la causa che ha determinato l'allarme, lo strumento ripristina il normale funzionamento, salvo per i seguenti allarmi:

- "PF" - premere un tasto qualsiasi;
- "ISd" - spegnere lo strumento o interrompere l'alimentazione
- "CSd" - spegnere lo strumento o interrompere l'alimentazione

## ■ Panneau de commande

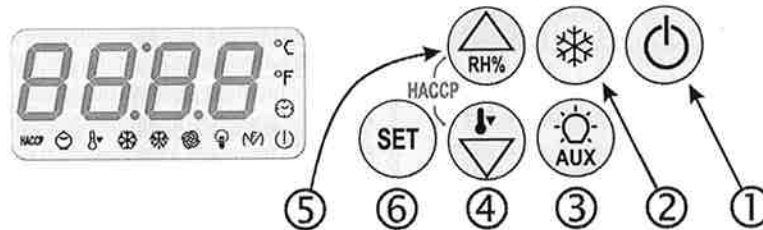

### ■ CLAVIER ET CES FONCTIONS

- Appuyer en même temps la touche et la touche pendant quelques secondes, le clavier se bloque: l'écran affichera "Loc".
- En appuyant sur celles-ci de nouveau, le clavier se débloquera: l'écran affichera "UnL".

#### ON/STAND BY

En appuyant sur la touche pendant quelques secondes, l'appareil s'allume/s'éteint.

#### DEGIVRAGE MANUEL

En appuyant sur la touche pendant quelques secondes, on active un dégivrage manuel si la température de l'évaporateur le permet et à condition que la fonction Overcooling ne soit pas active.

Si l'intervalle de dégivrage est dépassé tandis qu'un Overcooling est en cours, le dégivrage sera activé lorsque la fonction mêle se conclura.

#### ECLAIRAGE CELLULE si par. u1=0

En appuyant sur la touche auxiliaire, la lumière de la cellule s'allumera ou s'éteindra manuellement. (seulement version porte vitré).

#### touche BAS

Elle fait défiler les options du menu et diminue les valeurs. En maintenant appuyée pendant quelques secondes la fonction Overcooling, un dégivrage s'activera s'il n'y en a pas un déjà en cours ou encore un écoulement ou l'arrêt du ventilateur de l'évaporateur. Pendant la fonction Overcooling, le point de consigne de travail est diminué de la température et pendant le temps établi selon les paramètres.

#### touche HAUT

Elle fait défiler les options du menu et augmente les valeurs. En la maintenant appuyée pendant quelques secondes, la fonction pour UR% bas (sur l'écran "rhL" apparaît) s'activera ou pour UR% élevé (sur l'écran "rhH" apparaît) pendant 10 sec. Si la fonction n'est pas disponible, l'appui sur la touche entraîner l'affichage de l'indication "----".

#### POINT DE CONSIGNE

Cela permet d'accéder à la fonction de modification du point de consigne

### ■ DESACTIVATION DU BUZZER (si présent)

Appuyer brièvement sur une touche quelconque.

### ■ IMPOSTATION DU SET POINT

- appuyer et laisser la touche SET(): le LED compresseur clignotera
- appuyer et laisser la touche HAUT() ou la touche BAS() entre 15 s.
- appuyer et laisser la touche SET() ou pas opérer pour 15 s le LED compresseur s'éteindra, après quoi l'instrument sortira la procédure.



**NE PAS EFFECTUER D'ENTRETIEN LORSQUE L'APPAREIL EST SUR ON OU EN STAND-BY. LE DEBRANCHER DU RESEAU D'ALIMENTATION ELECTRIQUE.**

### ■ SIGNALEMENTS

LED	SIGNIFICATION
	<b>ACCES:</b> Le compresseur est allumé <b>CLIGNOTANT:</b> Modification du Point de consigne de travail en cours Protection du compresseur en cours
	<b>ACCES:</b> Dégivrage en cours <b>CLIGNOTANT:</b> Dégivrage demandé mais avec une protection du compresseur en cours Ecoulement en cours Chauffage du fluide réfrigérant en cours
	<b>ACCES:</b> Le ventilateur de l'évaporateur est allumé <b>CLIGNOTANT:</b> Arrêt ventilateur de l'évaporateur en cours
	<b>ACCES:</b> Lumière cellule allumée en mode manuel <b>CLIGNOTANT:</b> Lumière cellule allumée en mode automatique
	<b>ACCES:</b> Les résistances anti-buée seront allumées Sortie auxiliaire allumée en mode manuel Sortie d'alarme activée Les résistances de la porte seront allumées La vanne de l'évaporateur sera activée <b>CLIGNOTANT:</b> Sortie auxiliaire allumée en mode à distance
	<b>ACCES:</b> Fonction Overcooling en cours
	<b>ACCES:</b> Alarme ou erreur en cours
	<b>ACCES:</b> Pas toutes les informations sur les alarmes HACCP été visualisées <b>CLIGNOTANT:</b> Au moins une nouvelle alarme a été mémorisée. <b>ETEINT:</b> Toutes les informations sur les alarmes ont été visualisées La liste des alarmes HACCP a été effacée
	<b>ACCES:</b> Fonction Energy Saving en cours
	<b>ACCES:</b> L'entretien du compresseur est demandé
	<b>ACCES:</b> L'unité de mesure des températures sera le degré Celsius
	<b>ACCES:</b> L'unité de mesure des températures sera le degré Fahrenheit
	<b>ACCES:</b> L'instrument est en stand-by

### ■ INDICATIONS

CODE	SIGNIFICATION
rhL	Fonction UR% bas sélectionnée
rhH	Fonction UR% élevé sélectionnée
Loc	Le clavier est bloqué Le Point de Consigne est bloqué
----	Fonctionnement demandé non disponible

### ■ AFFICHAGES

#### TEMPERATURE CELLULE

Visible avec l'instrument allumé, pendant le fonctionnement normal.

**TEMPERATURE EVAPORATEUR (avec sonde évaporateur présent)**

Appuyer sur la touche DOWN (Ⓔ) pendant quelques secondes, puis appuyer sur la touche UP (Ⓢ) ou DOWN (Ⓔ) pour sélectionner "Pb2". En appuyant sur la touche SET (Ⓢ) sur l'écran apparaît la température de l'évaporateur. Appuyer de nouveau SET (Ⓢ) ou ne pas opérer pour revenir à l'affichage de la température de la cellule.

**TEMPERATURE CONDENSATEUR (avec sonde condensateur présent)**

Appuyer sur la touche DOWN (Ⓔ) pendant quelques secondes, puis appuyer sur la touche UP (Ⓢ) ou DOWN (Ⓔ) pour sélectionner "Pb3". En appuyant sur la touche SET (Ⓢ) sur l'écran apparaît la température du condensateur. Appuyer de nouveau SET (Ⓢ) ou ne pas opérer pour revenir à l'affichage de la température de la cellule.

**DECOMPTE HEURES FONCTIONNEMENT COMPRESSEUR (seulement version HACCP "EXTENDED")**

Appuyer sur la touche DOWN (Ⓔ) pendant quelques secondes, puis appuyer sur la touche UP (Ⓢ) ou DOWN (Ⓔ) pour sélectionner "CH". En appuyant sur la touche SET (Ⓢ) sur l'écran apparaissent les heures de fonctionnement du compresseur. Appuyer de nouveau SET (Ⓢ) ou ne pas opérer pour revenir à l'affichage de la température de la cellule.

**■ REGLAGE DATE ET HEURE (SI PRÉSENT)**

- Appuyer sur la touche DOWN (Ⓔ) pendant quelques secondes, puis appuyer sur la touche UP (Ⓢ) ou DOWN (Ⓔ) pour sélectionner "rtc".
- En appuyant sur la touche SET (Ⓢ) sur l'écran apparaissent à la suite: "yy", "nn", "dd", "hh" et "mm" suivies de 2 numéros qui correspondent respectivement à l'année, au mois, à l'heure et aux minutes, des valeurs réglables en intervenant sur les touches UP (Ⓢ) ou DOWN (Ⓔ). Pour sortir de la procédure, appuyer sur ON/STAND-BY(Ⓢ).

**■ FONCTIONS HACCP**

- L'instrument peut mémoriser jusqu'à 3 alarmes (version "HACCP BASIC") ou jusqu'à 9 alarmes (version "HACCP EXTENDED").
- L'instrument fournit les informations suivantes:
  - la valeur critique
  - la date et l'heure de l'alarme (version "HACCP EXTENDED").
  - la durée de l'alarme (d'1 min à 99h et 59 min, partielle si l'alarme est en cours)

CODE	TYPE D'ALARME	VALEUR CRITIQUE
AL	alarme température de minimum	la température minimum de la cellule durant une alarme de ce type
AH	alarme température de maximum	la température maximum de la cellule durant une alarme de ce type
Id	alarme entrée micro porte	la température maximum de la cellule durant une alarme de ce type
PF	alarme interruption de l'alimentation	la température de la cellule lors du rétablissement de l'alimentation (par. AA)

- VERSION "HACCP BASIC": L'instrument actualise les informations si le nouveau alarme est pire de l'alarme déjà sauvé ou à condition que les informations ont été déjà montré. Si l'instrument est éteint, aucun alarme verra sauver.
- VERSION "HACCP EXTENDED": Si la durée de l'alarme PF cause un erreur horloge, l'instrument ne fournira aucune information concernant la durée de l'alarme.
- Quand la cause l'alarme disparaît, l'écran rétablit le fonctionnement normal, sauf pour l'alarme de coupure de l'alimentation qui nécessite le rétablissement de l'affichage normale manuellement.

- La LED HACCP fournit des informations concernant l'état de la mémoire des alarmes HACCP: si elle est allumée, toutes les informations concernant les alarmes HACCP ne seront pas visualisées; si elle clignote, l'instrument aura mémorisé au moins une nouvelle alarme HACCP.

**■ AFFICHAGE DES INFORMATIONS CONCERNANT LES ALARMES HACCP**

- Pour accéder à la procédure:
  - appuyer sur la touche DOWN (Ⓔ) pendant 2 s: l'écran affiche le premier label.
  - appuyer puis relâcher la touche UP (Ⓢ) ou la touche DOWN (Ⓔ) pour sélectionner "LS".
  - appuyer et relâcher la touche SET (Ⓢ): l'écran affichera l'un des codes "AL", "AH", "Id".
- Pour sélectionner une alarme:
  - appuyer puis relâcher la touche UP (Ⓢ) ou la touche DOWN (Ⓔ) (par ex. pour sélectionner "AH").
- Pour visualiser les informations concernant l'alarme:
  - appuyer et relâcher la touche SET (Ⓢ): la LED HACCP cessera de clignoter et l'écran affichera en suivant les informations ci-dessous ("#": seulement version "HACCP EXTENDED"):

INFO	SIGNIFICATION
8,0	la valeur critique est de 8,0 °C/8 °F
StA #	l'écran est sur le point d'afficher la date et l'heure auxquelles l'alarme s'est manifestée
y07 #	l'alarme s'est manifestée en 2007 (continue...)
n03 #	l'alarme s'est manifestée au mois de mars (continue...)
d26 #	l'alarme s'est manifestée le 26 mars 2007
h16 #	l'alarme s'est manifestée à 16 h (continue..)
n30 #	l'alarme s'est manifestée à 16 h 30
Dur	l'écran est sur le point d'afficher la durée de l'alarme
h01	l'alarme a duré 1 h (continue..)
n15	l'alarme a duré 1 h 15 min
AH3	l'alarme sélectionnée

- Pour sortir de la suite d'informations:
  - appuyer et relâcher la touche ON/STAND-BY(Ⓢ): l'écran affichera l'alarme sélectionnée (dans l'exemple "AH3").
- Pour sortir de la procédure:
  - sortir de la suite d'informations
  - appuyer puis relâcher la touche UP (Ⓢ) ou la touche DOWN (Ⓔ) jusqu'à ce que l'écran affiche la température de la cellule ou ne pas intervenir pendant 60 s.
- Si l'instrument n'a aucune alarme en mémoire, le label "LS" ne sera pas affiché

**■ EFFACEMENT DE LA LISTE D'ALARMS HACCP**

- Maintenir appuyée la touche DOWN (Ⓔ) pendant 2 sec.: l'écran affichera le premier label disponible.
- Appuyer sur la touche UP (Ⓢ) ou DOWN (Ⓔ) pour sélectionner "rLS".
- Appuyer sur la touche SET (Ⓢ).
- Appuyer sur la touche UP (Ⓢ) ou DOWN (Ⓔ) dans les 15 sec pour configurer "149".
- Appuyer sur la touche SET (Ⓢ) ou ne pas intervenir pendant 15 sec.: l'écran affichera "----" clignotant pendant quelques secondes et la LED HACCP s'éteindra, après quoi l'instrument sortira de la procédure.
- Si l'instrument n'a aucune alarme en mémoire, le label "rLS" ne sera pas affiché.

## ■ Paramètres et recherche pannes

### ■ CONFIGURATION DES PARAMETRES

#### Pour accéder à la procédure:

- appuyer sur UP (Ⓢ) et DOWN (Ⓞ) pendant 4 s: le display affiche "PA"
- appuyer sur SET (Ⓢ)
- appuyer sur UP (Ⓢ) ou DOWN (Ⓞ) dans les 15 s pour configurer "-19"
- appuyer sur SET (Ⓢ) ou ne pas opérer pendant 15 s
- appuyer sur UP (Ⓢ) et DOWN (Ⓞ) pendant 4 s: le display affiche "SP".

#### Pour sélectionner un paramètre:

- appuyer sur UP (Ⓢ) ou DOWN (Ⓞ)

#### Pour modifier un paramètre:

- appuyer sur SET (Ⓢ)
- appuyer sur UP (Ⓢ) ou DOWN (Ⓞ) dans les 15 s
- appuyer sur SET (Ⓢ) ou ne pas opérer pendant 15 s.

#### Pour sortir de la procédure:

- appuyer sur UP (Ⓢ) et DOWN (Ⓞ) pendant 4 s ou ne pas opérer pendant 60 s.

Interrompre l'alimentation de l'instrument après la modification.

Après avoir résolu le problème qui a déclenché l'alarme, l'instrument rétablit le fonctionnement normal, sauf pour les alarmes suivantes pour lesquelles il faut:

- "PF" appuyer sur une touche quelconque;
- "iSd" éteindre l'instrument ou couper l'alimentation
- "CSd" éteindre l'instrument ou couper l'alimentation

### ■ ALARMES ET ERREURS

CODE	TYPE D'ALARME
Solutions Consequences	
<b>iA</b>	<b>ALARME ENTRÉE MULTIFONCTION</b>
Vérifier les causes de l'activation de l'entrée / Voir les paramètres i5 et i6 <i>Effet établi selon le paramètre i5 / Sortie alarme activée avec u1=3</i>	
<b>iSd</b>	<b>ALARME PRESSOSTAT</b>
Vérifier les causes de l'activation de l'entrée / Voir les paramètres i5, i6, i7, i8 et i9 / Eteindre et rallumer l'instrument ou interrompre l'alimentation <i>Les régulateurs s'éteignent / Sortie alarme activée avec u1=3</i>	
<b>COH</b>	<b>ALARME CONDENSATEUR SURCHAUFFÉ</b>
Vérifier la température du condensateur / Voir le paramètre C6 <i>Sortie alarme activée avec u1=3</i>	
<b>CSd</b>	<b>ALARME COMPRESSEUR BLOQUÉ</b>
Vérifier la température du condensateur / Voir le paramètre C7 / Eteindre puis rallumer l'instrument: si au moment du rallumage la température du condensateur est encore > au par. C7, il faudra couper l'alimentation et nettoyer le condensateur <i>Le compresseur et le ventilateur de l'évaporateur s'éteignent / Sortie alarme activée avec u1=3</i>	
<b>Pr1</b>	<b>ERREUR SONDE CELLULE</b>
Vérifier le type de sonde / Vérifier l'intégrité de la sonde / Vérifier la connexion instrument-sonde / Vérifier la température de la cellule <i>Compresseur allumé ou éteint pendant 10 min / Le dégivrage ne sera jamais activé / Sortie alarme activée avec u1=3</i>	
<b>Pr2</b>	<b>ERREUR SONDE ÉVAPORATEUR</b>
Vérifier le type de sonde / Vérifier l'intégrité de la sonde / Vérifier la connexion instrument-sonde / Vérifier la température de la sonde de l'évaporateur <i>Dégivrage actif pendant 30 min avec P3=1 / Dégivrage à des intervalles avec P3=1 et d8=2 / Le ventilateur de l'évaporateur fonctionne en parallèle au compresseur avec F0=3 ou 4 / Sortie alarme activée avec u1=3</i>	
<b>Pr3</b>	<b>ERREUR SONDE CONDENSATEUR</b>
Vérifier le type de sonde / Vérifier l'intégrité de la sonde / Vérifier la connexion instrument-sonde / Vérifier la température de la sonde du condensateur <i>L'alarme condensateur surchauffé ("COH") ne sera jamais activée / L'alarme compresseur bloqué ("CSd") ne sera jamais activée / Sortie alarme activée avec u1=3</i>	
<b>rtc</b>	<b>ERREUR HORLOGE</b>
configurer de nouveau la date et l'heure <i>Dégivrage à intervalles avec d8=3 / L'HACCP ne donnera pas d'informations sur la date et l'heure auxquelles l'alarme s'est manifestée / La fonction Energy Saving n'est pas disponible en temps réel / Sortie alarme activée avec u1=3</i>	

## ■ Panel de control

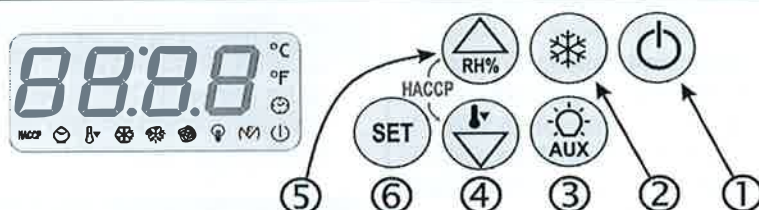

### ■ TECLADO Y FUNCIONES ASOCIADAS

■ Si se mantienen presionados simultáneamente la tecla ③ y la tecla ① durante algunos segundos, el teclado se bloquea: El display visualiza "Loc".

■ Si se presionan de nuevo, el teclado se desbloquea: El display visualiza "UnL".

#### ① ON/STAND BY

Al presionar el botón durante algunos segundos, el equipo se enciende/apaga.

#### ② DESCONGELACIÓN MANUAL

Al presionar el botón durante algunos segundos, se activa una descongelación manual si la temperatura del evaporador lo permite y si no está activa la función Overcooling.

Si el intervalo de descongelación se termina mientras se está realizando un Overcooling, la descongelación se activa cuando la función se concluye.

#### ③ LUZ DE LA CELDA si el par. u1=0

Cuando se presiona la tecla auxiliar, la luz de la celda se enciende/apaga de manera manual (solamente puertas vidrio).

#### ④ Tecla DOWN

Desplaza las voces del menú y disminuye los valores.

Al presionar la función Overcooling durante algunos segundos se activa sino está ya en curso, una descongelación, un goteo o la parada del ventilador del evaporador.

Durante la función Overcooling el setpoint de trabajo se disminuye de la temperatura y por el tiempo establecido por los parámetros.

#### ⑤ Tecla UP

Desplaza las voces del menú y aumenta los valores.

Si se presiona durante algunos segundos activa la función para baja HR % (en el display aparece "rhL") o para alta HR % (en el display aparece "rhH") durante 10 s.

Si la función no está disponible, al presionar el botón se visualiza la indicación "----".

#### ⑥ SET POINT

Permite acceder a la función de modificación del set point

### ■ PONER A SILENCIO ÉL ALARMA (SI PRESIENTE)

Pulsar brevemente una tecla cualquiera.

### ■ IMPOSTACIÓN DEL SET POINT

■ Pulsar y conceder la tecla SET(⑥): el LED compresor relampagueará

■ Pulsar y conceder la tecla SOBRE(⑤) o la tecla ABAJO(④) entrar 15 s.

■ Pulsar y conceder la tecla SET(⑥) o no obres por 15 s; el LED compresor se apagará, después de ché el instrumento saldrá del procedimiento.



NO EJECUTES NINGUNA MANUTENCIÓN CUANDO LA INSTRUMENTACIÓN ESTÁ EN ON O EN STAND BY.

DESCONECTARLO DE LA RED DE ALIMENTACIÓN ELÉCTRICA.

### ■ INDICACIONES

LED	SIGNIFICADO
	<b>ENCENDIDO:</b> El compresor está encendido <b>INTERMITENTE:</b> Modificación del Setpoint de trabaja en curso Protección del compresor en curso
	<b>ENCENDIDO:</b> Descongelación en curso <b>INTERMITENTE:</b> Se ha solicitado la descongelación pero hay una protección del compresor en curso. Goteo en curso Calentamiento del fluido refrigerante en curso
	<b>ENCENDIDO:</b> El ventilador del evaporador está encendido <b>INTERMITENTE:</b> Parada ventilador del evaporador en curso
	<b>ENCENDIDO:</b> Luz de la celda encendida de manera manual <b>INTERMITENTE:</b> Luz de la celda encendida de manera automática
	<b>ENCENDIDO:</b> Las resistencias antiempañamiento se encenderán Salida auxiliar encendida manualmente Salida de alarma activada Las resistencias puerta se encenderán La válvula del evaporador se activará <b>INTERMITENTE:</b> Salida auxiliar encendida a distancia
	<b>ENCENDIDO:</b> Función Overcooling en curso
	<b>ENCENDIDO:</b> Alarma o error en curso
HACCP	<b>ENCENDIDO:</b> No se han visualizado todas las informaciones sobre las alarmas HACCP <b>INTERMITENTE:</b> Por lo menos una nueva alarma ha sido memorizada <b>APAGADO:</b> Se han visualizado todas las informaciones sobre las alarmas. La lista de las alarmas HACCP ha sido cancelada
	<b>ENCENDIDO:</b> Función Energy Saving en curso
	<b>ENCENDIDO:</b> Hay que realizar el mantenimiento del compresor
	<b>ENCENDIDO:</b> La unidad de medida de las temperaturas es el grado Celsius
	<b>ENCENDIDO:</b> La unidad de medida de las temperaturas es el grado Fahrenheit
	<b>ENCENDIDO:</b> El instrumento está en stand-by

### ■ INDICACIONES

CÓD	SIGNIFICADO
rhL	Se ha seleccionado la función baja HR %
rhH	Se ha seleccionado la función para alta HR %
Loc	El teclado está bloqueado El Setpoint de trabajo está bloqueado
----	El funcionamiento solicitado no está disponible

## ■ VISUALIZACIONES

### TEMPERATURA DE LA CELDA

Visible con el instrumento encendido durante el funcionamiento normal.

### TEMPERATURA DEL EVAPORADOR (con sonda evaporador presente)

Presione la tecla DOWN (④) durante algunos segundos y luego presione la tecla UP (⑤) o DOWN (④) para seleccionar "Pb2".

Al presionar la tecla SET (⑥) en el display aparece la temperatura del evaporador. Presione de nuevo SET (⑥) o no opere para regresar a la visualización de la temperatura de la celda.

### TEMPERATURA DEL CONDENSADOR (con sonda condensador presente)

Presione la tecla DOWN (④) durante algunos segundos y luego presione la tecla UP (⑤) o DOWN (④) para seleccionar "Pb3".

Al presionar la tecla SET (⑥) en el display aparece la temperatura del condensador. Presione de nuevo SET (⑥) o no opere para regresar a la visualización de la temperatura de la celda.

### CUENTA DE LAS HORAS DE FUNCIONAMIENTO DEL COMPRESOR (versión "HACCP EXTENDED")

Presione la tecla DOWN (④) durante algunos segundos y luego presione la tecla UP (⑤) o DOWN (④) para seleccionar "CH".

Al presionar la tecla SET (⑥) en el display aparecen las horas de funcionamiento del compresor. Presione de nuevo SET (⑥) o no opere para regresar a la visualización de la temperatura de la celda.

## ■ CONFIGURACIÓN DE LA FECHA Y DE LA HORA (SI ESTÁ PRESENTE)

■ Presione la tecla DOWN (④) durante algunos segundos y luego presione la tecla UP (⑤) o DOWN (④) para seleccionar "rtc".

■ Al presionar la tecla SET (⑥) en el display aparecen en secuencia: "yy", "nn", "dd", "hh" y "nn" seguidos por 2 números que corresponden respectivamente al año, al mes, al día, a la hora y a los minutos, valores que se regulan a través de las teclas UP (⑤) o DOWN (④).

■ Para salir del procedimiento presione ON/STAND-BY(①).

## ■ FUNCIONES HACCP

■ El instrumento puede memorizar hasta 3 alarmas (versión "HACCP BASIC") o 9 alarmas (versión "HACCP EXTENDED").

■ El instrumento proporciona las siguientes informaciones:

- el valor crítico.
- la fecha y la hora de la alarma (versión "HACCP EXTENDED")
- la duración de la alarma (de 1 min a 99 h y 59 min, parcial si la alarma está en curso)

CODE	TIPO DE ALARMA	VALOR CRÍTICO
AL	Alarma temperatura de mínima	La mínima temperatura de la celda durante una alarma de este tipo
AH	Alarma temperatura de máxima	La máxima temperatura de la celda durante una alarma de este tipo
Id	Alarma entrada micro puerta	La máxima temperatura de la celda durante una alarma de este tipo
PF	Alarma de interrupción de la alimentación	La temperatura de la celda cuando se restablece la alimentación (par. AA)

■ **VERSIÓN "HACCP BASIC":** El instrumento actualiza las informaciones si el nuevo acontecimiento es más crítico de aquel en memoria o a condición que las informaciones ya han sido visualizadas.

■ **VERSIÓN "HACCP EXTENDED":** Si la duración de la alarma de interrupción de la alimentación es tal que provoca el error "PF", el instrumento no proporciona ninguna información sobre la duración de la alarma.

■ Cuando desaparece la causa de la alarma, el display restablece el funcionamiento normal, excepto para la alarma de interrupción de la alimentación que necesita el restablecimiento de la visualización normal manualmente.

■ El Led HACCP suministra informaciones sobre el estado de la memoria de las alarmas HACCP: Si está encendido, no se han visualizado todas las informaciones sobre las alarmas HACCP; si parpadea, el instrumento ha memorizado por lo menos una nueva alarma HACCP.

## ■ VISUALIZACIÓN DE LAS ALARMAS HACCP

■ Para acceder al procedimiento:

- presione la tecla DOWN (④) por 2 s: El display visualiza la primera label.  
- presione y suelte la tecla UP (⑤) o DOWN (④) la tecla para seleccionar "LS".

- presione y suelte la tecla SET (⑥): El display visualiza uno de los códigos "AL", "AH", "Id".

■ Para seleccionar una alarma:

- presione y suelte la tecla UP (⑤) o DOWN (④) la tecla (por ej. para seleccionar "AH").

■ Para visualizar las informaciones sobre la alarma:

- presione y suelte la tecla SET (⑥): El Led HACCP deja de parpadear y el display visualiza en secuencia las siguientes informaciones ("#": solamente versión "HACCP EXTENDED"):

INFO	SIGNIFICADO
8,0	el valor crítico es de 8,0 °C/8 °F
StA #	el display visualizará la fecha y la hora de intervención de la alarma
y07 #	la alarma intervino en el 2007 (continúa...)
n03 #	la alarma intervino en el mes de marzo (continúa...)
d26 #	la alarma intervino el 26 de marzo de 2007
h16 #	la alarma intervino a las 16 (continúa...)
n30 #	la alarma intervino a las 16 y 30
Dur	el display visualizará la duración de la alarma
h01	la alarma duró 1 h (continúa...)
n15	la alarma duró 1 h y 15 min
AH3	la alarma seleccionada

■ Para salir de la secuencia de informaciones:

- Presione y suelte la tecla ON/STAND-BY(①): el display visualiza la alarma seleccionada (en el ejemplo "AH3").

■ Para salir del procedimiento:

- salga de la secuencia de informaciones

- presione o suelte la tecla UP (⑤) o la tecla DOWN (④) hasta que el display visualice la temperatura de la celda o no opere durante 60 s.

■ Si el instrumento no tiene ninguna alarma en la memoria, la label "LS" no se visualiza.

## ■ BORRADO DE LA LISTA DE ALARMAS HACCP

- Mantenga presionada la tecla DOWN (④) durante 2 s: El display visualiza la primera label disponible.

- Presione la tecla UP (⑤) o DOWN (④) para seleccionar "rLS".

- Presione la tecla SET (⑥).

- Presione la tecla UP (⑤) o DOWN (④) antes de 15 s para configurar "149".

- Presione la tecla SET (⑥) o no opere durante 15 s: El display visualiza "----" intermitente durante algunos segundos y el Led HACCP se apaga. Luego el instrumento sale del procedimiento.

■ Si el instrumento no tiene ninguna alarma en la memoria, la label "rLS" no se visualiza

## ■ Parámetros y búsqueda de averías

### ■ CONFIGURACIÓN DE LOS PARÁMETROS

#### Para acceder al procedimiento:

- pulsar UP (5) y DOWN (4) durante 4 s: la pantalla mostrará "PA"
- pulsar SET (6)
- pulsar UP (5) o DOWN (4) en 15 s para fijar "-19"
- pulsar SET (6) o no operar durante 15 s
- pulsar UP (5) y DOWN (4) durante 4 s: la pantalla mostrará "SP".

#### Para seleccionar un parámetro:

- pulsar UP (5) o DOWN (4)

#### Para modificar un parámetro:

- pulsar SET (6)
- pulsar UP (5) o DOWN (4) en 15 s
- pulsar SET (6) o no operar durante 15 s.

#### Para salir del procedimiento:

- pulsar UP (5) y DOWN (4) durante 4 s o no operar durante 60 s.

Interrumpir la alimentación del instrumento después de la modificación de los parámetros.

### ■ ALARMAS Y ERRORES

CODE	TIPO DE ALARMA
Soluciones	
<i>Consecuencias</i>	
<b>iA</b>	<b>ALARMA DE ENTRADA MULTIFUNCIÓN</b>
Compruebe las causas de la activación de la entrada / Vea los parámetros i5 o i6 <i>Efecto establecido por el parámetro i5 / Salida alarma activada con u1=3</i>	
<b>iSd</b>	<b>ALARMA DE PRESOSTATO</b>
Compruebe las causas de la activación de la entrada / Vea los parámetros i5, i6, i7, i8 e i9 / Apague y vuelva a encender el instrumento o interrumpa la alimentación <i>Los reguladores se apagan / Salida alarma activada con u1=3</i>	
<b>COH</b>	<b>ALARMA CONDENSADOR SOBRECALENTADO</b>
Compruebe la temperatura del condensador / Vea el parámetro C6 <i>Salida alarma activada con u1=3</i>	
<b>CSd</b>	<b>ALARMA DE COMPRESOR BLOQUEADO</b>
Compruebe la temperatura del condensador / Vea el parámetro C7 / Apague y vuelva a encender el instrumento: Si con el reencendido la temperatura del condensador todavía es > que el par. C7, hay que quitar la alimentación y limpiar el condensador <i>Compresor y ventilador del evaporador se apagan / Salida alarma activada con u1=3</i>	
<b>Pr1</b>	<b>ERROR SONDA CELDA</b>
Compruebe el tipo de sonda / Controle la integridad de la sonda / Controle la conexión instrumento-sonda / Compruebe la temperatura de la celda <i>Compresor encendido o apagado durante 10 min / La descongelación no se activa nunca / Salida alarma activada con u1=3</i>	
<b>Pr2</b>	<b>ERROR SONDA EVAPORADOR</b>
Compruebe el tipo de sonda / Controle la integridad de la sonda / Controle la conexión instrumento-sonda / Controle la temperatura de la sonda evaporado <i>Descongelación activa durante 30 m con P3=1 / Descongelación a intervalos con P3=1 y d8=2 / El ventilador del evaporador funciona paralelamente al compresor con F0=3 o 4 / Salida alarma activada con u1=3</i>	
<b>Pr3</b>	<b>ERROR SONDA CONDENSADOR</b>
Compruebe el tipo de sonda / Controle la integridad de la sonda / Controle la conexión instrumento-sonda / Controle la temperatura de la sonda condensador <i>La alarma condensador sobrecalentado ("COH") no se activa nunca / La alarma compresor bloqueado ("CSd") no se activa nunca / Salida alarma activada con u1=3</i>	
<b>rtc</b>	<b>ERROR RELOJ</b>
Configure de nuevo la fecha y la hora. <i>Descongelación a intervalos con d8=3 / El HACCP no da informaciones sobre la fecha y la hora de intervención de la alarma / La función Energy Saving no está disponible en tiempo real / Salida alarma activada con u1=3</i>	

Después de resolver la causa que ha determinado la alarma, el instrumento restablece el funcionamiento normal excepto para las siguientes alarmas, para las que es necesario:

- "PF" presione cualquier tecla
- "iSd" apague el instrumento o interrumpa la alimentación
- "CSd" apague el instrumento o interrumpa la alimentación