

## Gültig für SSR FlexiChef 2.0

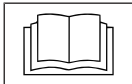

Installationsanleitung des Gerätes lesen und Sicherheitshinweise beachten.

Zielgruppe dieser Montageanleitung ist ausgebildetes Fachpersonal, das mit der technischen Funktion und dem Betrieb des Gerätes vertraut ist.



Bild: Bedienholm Position SSR

a Halbleiterrelais SSR

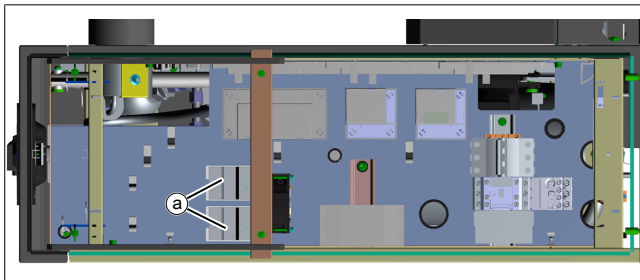

Bild: Einbaulage SSR

a Halbleiterrelais SSR      c Kühlkörper  
b Montageblech

## Sicherheitshinweise

### Organisatorische Maßnahmen

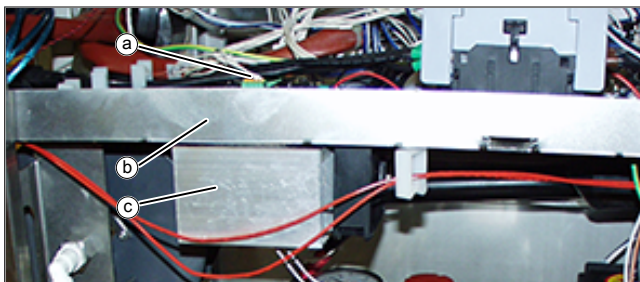
#### Sach- und Personenschaden durch fehlende organisatorische Maßnahmen



- Der Tätigkeit angemessene Werkstattausrüstung und Schutzausrüstung verwenden.

### Gefahr durch elektrischen Schlag an spannungsführenden Teilen.



- Vor Arbeiten an der Elektroanlage, Gerät ausschalten, Elektroanlage spannungslos schalten und gegen Wiedereinschalten sichern. Spannungsfreiheit feststellen.
- Nur spannungsisiertes Werkzeug verwenden.

## Übersicht SSR

### Mögliche Dual-SSR

	Dual-SSR Celduc SOB...
	Dual-SSR Crydom CC48...

### Mögliche Single-SSR

	Single-SSR Celduc SOB...
	Single-SSR Crydom CC48...

## Lieferumfang

### Austausch Dual-SSR Q100

SSR Celduc	10011591
Grüner Stecker Crydom	10011833
Schwarzer Stecker Celduc	10032190
Wärmeleitfolie	203671

### Austausch Single-SSR Q110

SSR Celduc	203668
------------	--------

10000012354AMODE-



## Vorbereitende Arbeiten

### Frontblende Bedienholm abnehmen



Bild: Frontblende Bedienholm abnehmen

#### Voraussetzung

Gerät spannungslos

1. Schrauben an der Unterseite der Frontblende herausschrauben.
2. Frontblende erst nach unten, dann nach vorn ziehen.
3. Falls erforderlich, rückseitige Anschlüsse lösen:
  - ↳ Schalter *Not-Aus* (optional)
  - ↳ Schalter Ein Aus „I O“
  - ↳ USB-Leitung
  - ↳ Kontakt *Reset STB*
  - ↳ Schutzleiter
  - ↳ Handbrause abnehmen (optional)
4. Frontblende abnehmen.

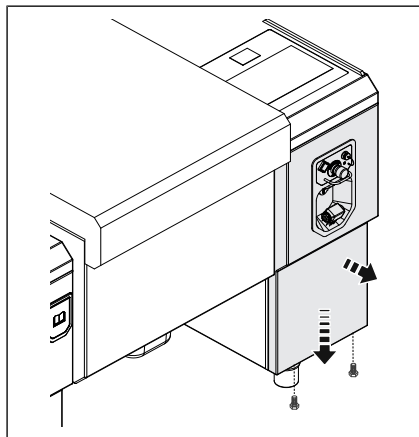
### Abdeckung Bedienholm abnehmen



Bild: Abdeckung Bedienholm abnehmen

- a Verriegelung hinten      b Verriegelung vorne

#### Voraussetzung

Gerät spannungslos

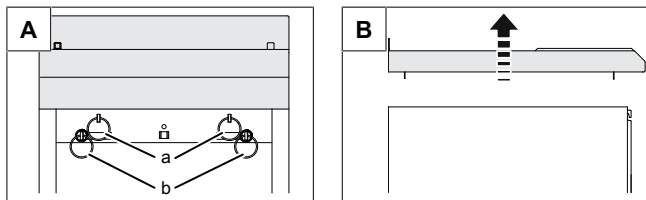
Frontblende Bedienholm abgenommen

1. Schutz gegen Verkratzen auf den Deckel legen.

2. Verriegelung hinten öffnen und arretieren.
  - ↳ Dazu die Verriegelung nach vorne ziehen, nach unten drücken und einrasten lassen.
3. Verriegelung vorne öffnen und arretieren.
  - ↳ Dazu die Verriegelung hineindrücken, nach unten drücken und einrasten lassen.
4. Abdeckung vorsichtig nach oben abheben.
  - ↳ Keine Gewalt anwenden, um angeschlossene Leitungen nicht zu beschädigen.
5. Abdeckung seitenverkehrt auf dem Deckel ablegen.

## Dual-SSR Q100 austauschen

### Nach Schaltplan Q100

Kabelbaum 10020973	SSR Crydom CC48...	SSR Celduc SOB...
-X1:1	A+	A1+
-X1:2	A-	A2-
-X1:3	B+	B1+
-X1:4	B-	B2-
Verwenden mit	10011833 (grüner Stecker)	10032190 (schwarzer Stecker)  203671 (Wärmeleitfolie)

### Vorher Crydom CC48...

#### Voraussetzung

Gerät spannungslos

1. Grünen Stecker abziehen.
2. Am eingebauten SSR die schwarzen Kabel lösen.
3. Vier Schrauben in der Mitte beider SSR herausschrauben.
4. Schrauben aufbewahren.
5. Kühlkörper nach unten abnehmen.
6. SSR nach unten herausnehmen.
7. Wärmeleitfolie zwischen geliefertem SSR und Kühlkörper legen.
8. Kühlkörper mit SSR nach oben gegen das Montageblech drücken mit den 2 Schrauben festschrauben.
9. Zweites SSR auf Kühlkörper aufsetzen und mit den 2 Schrauben festschrauben.
10. Schwarze Kabel an neuem SSR befestigen.
11. Litzen aus grünem Stecker lösen.
12. Litzen nach Schaltplan in schwarzem Stecker befestigen.
13. Schwarzen Stecker auf SSR aufstecken.

**Vorher Celduc SOB...**

**Voraussetzung**

Gerät spannungslos

1. Stecker abziehen.
2. Am eingebauten SSR die schwarzen Kabel lösen.
3. Vier Schrauben in der Mitte beider SSR heraus-schrauben.
4. Schrauben aufbewahren.
5. Kühlkörper nach unten abnehmen.
6. SSR nach unten herausnehmen.
7. Wärmeleitfolie zwischen geliefertes SSR und Kühlkörper legen.
8. Kühlkörper mit SSR nach oben gegen das Montageblech drücken mit den 2 Schrauben festschrauben.
9. Zweites SSR auf Kühlkörper aufsetzen und mit den 2 Schrauben festschrauben.
10. Schwarze Kabel an neuem SSR befestigen.
11. Litzen nach Schaltplan in schwarzem Stecker befestigen.
12. Schwarzen Stecker auf SSR aufstecken.

**Single-SSR Q110 austauschen**

**Nach Schaltplan Q110**

Kabelbaum 10020974	SSR Crydom CC48...	SSR Celduc SOB...
-X1:1	A+	A1+
-X1:2	A-	A2-
-X1:3	B+	10011833 X1:3
-X1:4	B-	10011833 X1:4
Verwenden mit	10011833 (grüner Stecker)	-

**Vorher Crydom CC48...**

**Voraussetzung**

Gerät spannungslos

1. Grünen Stecker abziehen.
2. Am eingebauten SSR die schwarzen Kabel lösen.
3. Vier Schrauben in der Mitte beider SSR heraus-schrauben.
4. Schrauben aufbewahren.
5. Kühlkörper nach unten abnehmen.
6. SSR nach unten herausnehmen.
7. Wärmeleitfolie zwischen geliefertes SSR und Kühlkörper legen.
8. Kühlkörper mit SSR nach oben gegen das Montageblech drücken mit den 2 Schrauben festschrauben.

9. Zweites SSR auf Kühlkörper aufsetzen und mit den 2 Schrauben festschrauben.
10. Schwarze Kabel an neuem SSR befestigen.
11. 2 Litzen aus grünem Stecker lösen und nach Schaltplan direkt auf SSR befestigen.
12. Übrige Litzen bleiben im grünen Stecker.

**Vorher Celduc SOB...**

**Voraussetzung**

Gerät spannungslos

1. Am eingebauten SSR Litzen lösen.
2. Schwarze Kabel lösen.
3. Vier Schrauben in der Mitte beider SSR heraus-schrauben.
4. Schrauben aufbewahren.
5. Kühlkörper nach unten abnehmen.
6. SSR nach unten herausnehmen.
7. Wärmeleitfolie zwischen geliefertes SSR und Kühlkörper legen.
8. Kühlkörper mit SSR nach oben gegen das Montageblech drücken mit den 2 Schrauben festschrauben.
9. Zweites SSR auf Kühlkörper aufsetzen und mit den 2 Schrauben festschrauben.
10. Schwarze Kabel an neuem SSR befestigen.
11. 2 Litzen nach Schaltplan direkt auf SSR befestigen.

**Abschließende Arbeiten**

**Abdeckung Bedienholm anbringen**

**Voraussetzung**

Frontblende Bedienholm abgenommen

1. Arretierung lösen und Verriegelung hinten schließen.
  - ↳ Dazu die Verriegelung hinten nach vorne ziehen, nach oben drücken und loslassen.
2. Arretierung lösen und Verriegelung vorne schließen.
  - ↳ Dazu die Verriegelung vorne nach vorne drücken, nach oben drücken und loslassen.
3. Abdeckung vorsichtig von oben aufsetzen und einrasten lassen.
  - ↳ Angeschlossene Leitungen nicht quetschen.
  - ↳ Keine Gewalt anwenden.
  - ↳ Darauf achten, dass die Seitenwand korrekt sitzt.
  - ↳ Prüfen, ob Verriegelungen geschlossen sind.

10000012354AMODE-



### Frontblende Bedienholm anbringen

#### Voraussetzung

Gerät spannungslos

Abdeckung Bedienholm angebracht

1. Falls erforderlich, rückseitige Anschlüsse befestigen.
  - ↳ Schalter *Not-Aus* (optional)
  - ↳ Schalter Ein Aus „I O“
  - ↳ USB-Leitung
  - ↳ Kontakt Reset STB
  - ↳ Schutzleiter
  - ↳ Handbrause anbringen (optional)

2. Frontblende erst oben anlegen, dann unten andrücken.
  - ↳ Sicherstellen, dass keine Leitungen gequetscht werden.
3. Frontblende nach oben schieben.
4. Schrauben an der Unterseite der Frontblende einschrauben.

#### Funktionstest

1. Gerät einschalten.
2. Garart FlexiZone Braten auswählen.
3. Für Zone 1 Temperatur 100 °C einstellen.
4. Für Zone 2 Temperatur 130 °C einstellen.
5. Für Zone 3 Temperatur 160 °C einstellen.
6. Erreichen der Temperaturen abwarten.
7. Gerät ausschalten.