

Válido para panel de mando 10013402

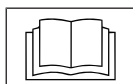

Lea el manual de instalación del aparato y tenga en cuenta las indicaciones de seguridad.

Estas instrucciones de montaje están dirigidas al personal técnico formado y familiarizado con la función técnica y el servicio del aparato.

Indicaciones de seguridad

Medidas organizativas

Daños materiales y personales por falta de medidas organizativas

- Utilizar un equipamiento de taller y de protección adecuado a la actividad a realizar.

Peligro por descarga eléctrica en piezas conductoras de tensión.

- Antes de realizar trabajos en la instalación eléctrica, desconecte el aparato, desconecte la tensión de la instalación eléctrica y asegúrela contra reconexión. Comprobar la ausencia de tensión.
- Utilice exclusivamente herramientas con aislamiento eléctrico.

Comprobar antes del cambio

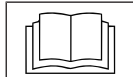

Efectúe una búsqueda de fallos según las instrucciones de servicio.

Fase de prueba

→ Asegúrese de que hay alimentación de tensión al panel de mando.

→ Función del interruptor "Conectado/Desconectado". Compruebe la posición mecánica del interruptor en el soporte.

→ En caso de mensaje de fallo "Conexión Can errónea". Cambie primero el cable de comunicación a la placa de circuitos de control. Si el error continúa, cambie la placa de circuitos de control. El panel de mando es la última opción.

→ Si hay restos de humedad en la zona electrónica, hay que corregir previamente la causa.

→ En caso de pérdida de fecha y hora hay que cambiar únicamente la batería del panel de mando.

Proceso de los trabajos

- Asegure los datos si es posible el acceso al menú de servicio
- Exporte los programas de cocción propios a la memoria USB (si existiera)
- Desmontar el panel de mando
- Transfiera la tarjeta SD al nuevo panel de mando
- Colocar la lámina de mando
- Importe la actualización de software y los contenidos adicionales
- Ajuste de fecha y hora
- Restablecer datos
- Importe los programas de cocción propios de la memoria USB
- De forma opcional cargue los ajustes OEM y seleccione el libro de cocina

Preparar memoria USB

Condición previa

→ Memoria USB.

↳ Tamaño máximo 32 GB.

↳ Formateado FAT (estándar).

↳ El soporte de datos debe preferiblemente estar vacío.

→ Actualización en vigor del software y contenidos adicionales

↳ La actualización está disponible en el sitio web del fabricante.

INFORMACIÓN

Los contenidos adicionales incluyen contenidos adicionales y gráficos. Estos deben instalarse tras cambiar el panel de mando.

Preparar memoria USB

→ Abra el archivo "help_additional_mp.zip" descargado y descomprímalo. Por lo general, la carpeta descomprimida se ubica en el mismo directorio que la comprimida.

→ Copie las carpetas descomprimidas "MMIUpdate", "MMIContent" y "FCImport" en el directorio principal de la memoria USB. El contenido y la estructura de carpetas no deben ser modificados.

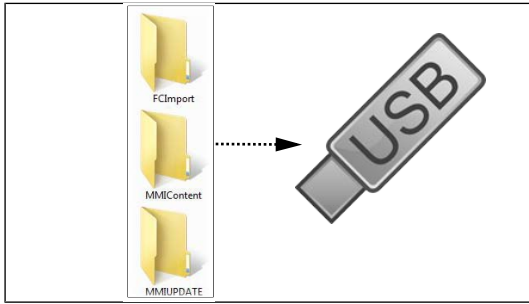

Abrir el menú de ajuste y el menú de servicio

Para el cambio es necesario tener acceso al menú de ajustes Ajuste básico y al menú de servicio.

Llamada del menú de ajustes

- Encienda el aparato.
- Pulse la tecla "Funciones del aparato".
 - ↳ Indicador de menú *Funciones del aparato*.
- Pulse el campo "Ajustes".
 - ↳ Indicador de ventana *PIN*.
- Introduzca la contraseña "111" y pulse la tecla *Confirmación*.
 - ↳ Se visualiza el menú Ajustes de aparato.

Acceder al menú de servicio

- Encienda el aparato.
- Pulse la tecla "Funciones del aparato".
 - ↳ Indicador de menú *Funciones del aparato*.
- Pulse el campo "Ajustes".
 - ↳ Indicador de ventana *PIN*.
- Introduzca la contraseña "1967" y pulse la tecla *Confirmación*.
 - ↳ Indicador de menú de servicio.

Proteger datos

Función de copia de seguridad de parámetros (por ejemplo, ajustes de cliente, valores de calibración). Grabación de los datos en la tarjeta SD interna así como en la memoria USB (si está insertada).

1. Acceda al menú de servicio según la descripción.
2. Pulse el campo "Proteger datos".
3. Pulse el campo *Confirmación*.
 - ↳ Se realiza la grabación de los datos en la tarjeta SD.
 - ↳ A continuación aparece una confirmación en la Touchscreen.

4. Pulse el campo "OK".

Exportación de los programas de cocción propios

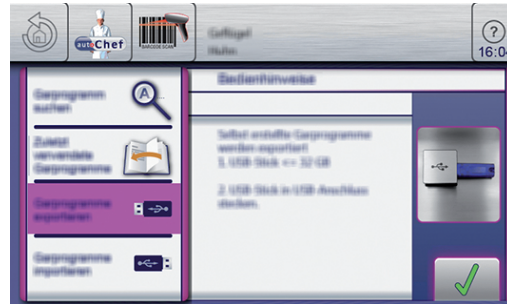

- Encienda el aparato.
- Insertar la memoria USB.
- Pulsar la tecla "autoChef".
 - ↳ Indicador de menú *Cocción automática (autoChef)*.
- Pulsar la tecla "autoChef" en la barra de información.
 - ↳ Indicador de ventana *autoChef*.
- Pulsar el campo "Exportar programas de cocción".
- Pulse la tecla *Confirmación*.
 - ↳ Todos los programas de cocción creados del libro de cocina se exportan a la memoria USB.
 - ↳ A continuación aparece una confirmación en la Touchscreen.

Abrir el panel de mando



Imagen: Abrir el panel de mando

- a Bloqueo (levas)
- b Panel de mando
- c Llave Allen

1. Introducir un llave Allen (del 5) en el tornillo y girar en el sentido de las agujas del reloj.
 - ↳ El panel de mando está desbloqueado.
 - ↳ El panel de mando se abre automáticamente.
2. Extraer la llave Allen.

Desmontar el panel de mando

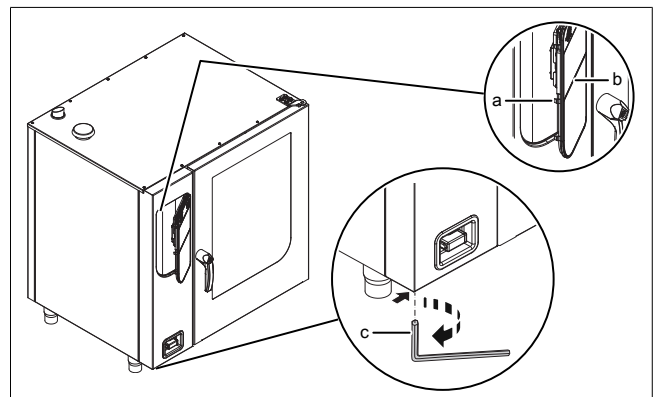
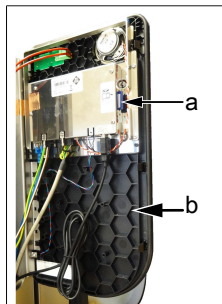

a Tarjeta SD

b Panel de mando

- Extraiga todos los cables en el panel de mando.
- Retire la tarjeta SD.
- Desmonte el receptor de Bluetooth USB (opción).
- Saque el panel de mando levantándolo.

Colocar la lámina de mando

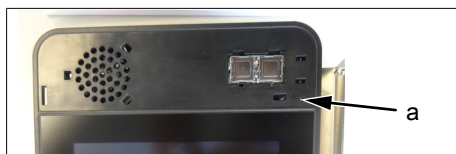

a Zona superior de panel de mando sin lámina

- Prepare un nuevo panel de mando. Pegue sobre él la lámina adjunta.

Montaje del panel de mando

El montaje se realiza siguiendo la secuencia de operaciones inversa.

- Inserte la tarjeta SD que había sacado anteriormente.

Cerrar el panel de mando

Cierre el panel de mando mediante presión repetida en la zona izquierda (especialmente en la zona superior izquierda). El panel de mando se encaja de forma audible en varios puntos.

ATENCIÓN

Daños por vapor o humedad

No debe haber ningún espacio de separación entre el panel de mando y la carcasa.

Realizar una actualización de software

- Inserte la memoria USB
- Encienda el aparato.
 - ↳ Siga las instrucciones en la pantalla

INFORMACIÓN

La actualización puede llevar hasta 15 minutos.

- ↳ A continuación aparece una confirmación en la Touchscreen
- Pulse el campo "OK"
 - ↳ Se produce un reinicio automático del software

INFORMACIÓN

Tras la actualización puede aparecer una Touchscreen azul y el software no se inicia. En ese caso, apague el aparato y vuelva a encenderlo. En algunos casos, repítalo.

Importar contenidos adicionales

- Inserte la memoria USB.
- Acceda al menú de servicio según la descripción.
- Seleccione el campo "Importar contenidos adicionales" mediante barrido del área izquierda de menú.
- Pulse el campo "Importar contenidos adicionales".
- Pulse el campo "OK".
 - ↳ Los archivos se importarán.
- A continuación aparece una confirmación en la Touchscreen.
- Pulse el campo "OK".

Restablecer datos

1. Acceda al menú de servicio según la descripción.
2. Pulse el campo "Restablecer datos".
3. Pulse el campo *Confirmación*.
 - ↳ Restablecimiento de los datos desde la tarjeta SD.
 - ↳ A continuación aparece una confirmación en la Touchscreen.
4. Pulse el campo "OK".

Importación de programas de cocción propios

- Encienda el aparato.
- Insertar la memoria USB.
- Pulsar la tecla "autoChef".
 - ↳ Indicador de menú *Cocción automática (autoChef)*.
- Pulsar la tecla "autoChef" en la barra de información.
 - ↳ Indicador de ventana *autoChef*.
- Pulsar el campo "Importar programas de cocción".
- Pulse la tecla *Confirmación*.
 - ↳ Se importan todos los programas de cocción de la memoria USB al libro de cocina.
 - ↳ A continuación aparece una confirmación en la Touchscreen.

Ajustes

Ajuste de fecha y hora



Condición previa

- Acceda al menú de ajuste según la descripción.
- Pulse el campo "Ajustar fecha y hora".
 - ↳ Se abre la ventana *Ajuste*.
 - ↳ Se abre *Teclado*.
- Introducir fecha y hora.
- Pulse la tecla *Confirmación*.
 - ↳ Se cierra *Teclado*.
- ↳ La fecha y la hora se han ajustado.

Ajustes OEM

Cargar ajustes

INFORMACIÓN

En aparatos de cadenas de clientes puede ser necesaria una configuración OEM.

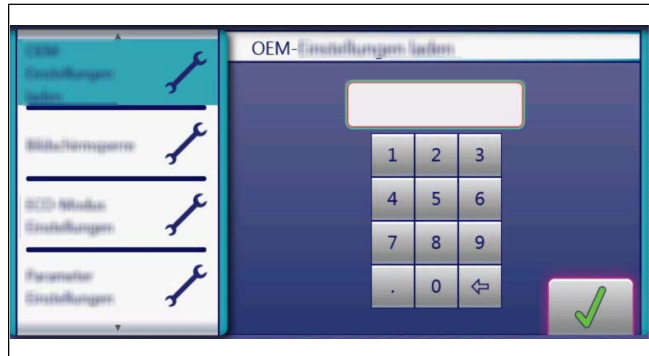

- Acceda al menú de ajustes según la descripción.
- Cargue la página con el campo "Ajustes OEM" mediante barrido del área izquierda de menú.
- Pulse el campo "Cargar ajustes OEM".
- Introduzca el código OEM y pulse el campo *Confirmación*.
 - ↳ Los datos se están cargando.
- ↳ Se produce un reinicio automático del software.

Seleccionar libro de cocina

INFORMACIÓN

Tras cargar los ajustes OEM hay que seleccionar el libro de cocina.

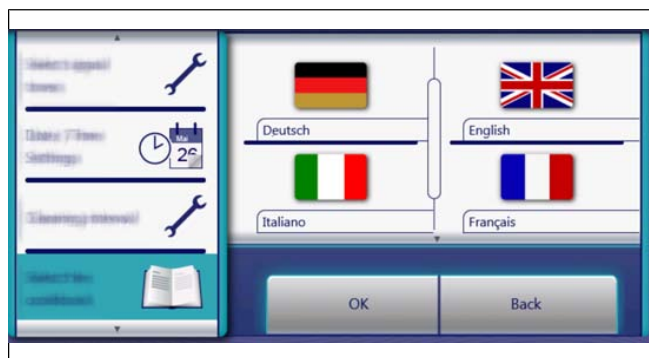

- Acceda al menú de ajustes según la descripción.
- Cargue la página con el campo "Ajustes OEM" mediante barrido del área izquierda de menú.
- Pulse "Seleccionar libro de cocina".
- Seleccione el libro de cocina y confirme con OK.

→ Reinicie el aparato con la tecla *Conectar*
Desconectar.

↳ Tras el reinicio el software salta directamente al
indicador de favoritos.