

255 / LOGIX 740 - 760



Manuel d'utilisation
Mise en marche et Maintenance

Fr

24

SOMMAIRE

Vanne complète - Corps de vanne et Bypass	26
Ecran affichage LCD	27
Installation	28
Sélection de l'emplacement	28
Raccord ligne d'eau	28
Raccord au tuyau d'évacuation	29
Raccord tuyauterie trop-plein	30
Raccord tuyauterie saumure	30
Mise en route de l'adoucisseur	31
Etape 1 - Programmation de la taille du système	31
Etape 2 - Démarrage hydraulique	31
Etape 3 - Programmation des contrôleurs	33
Réglages LOGIX Monde	36
Etape 4 - Capacité estimée	37
Etape 5 - Entrée de la dureté	37
Réinitialisation du contrôleur	37
Régénérations manuelles	37
Options	38
Diagramme de flux	40
Vue éclatée	42
Nomenclature	43

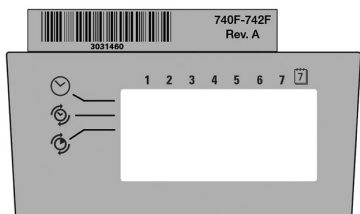
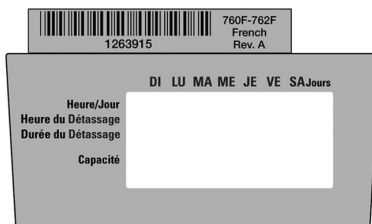
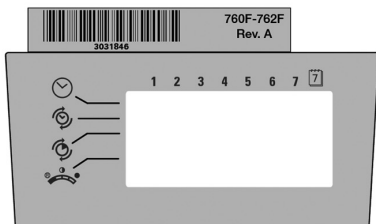
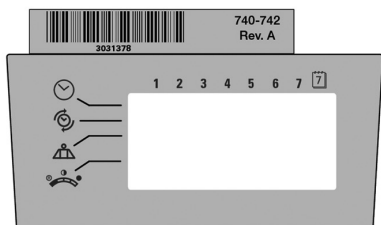
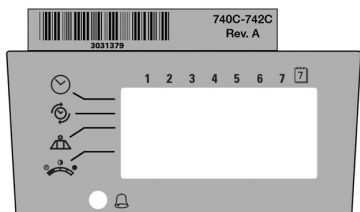
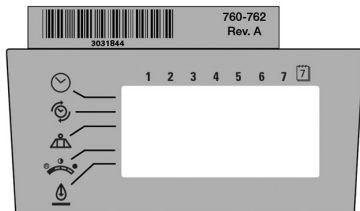
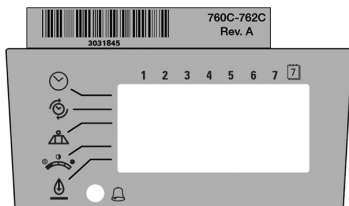

Fr

Vanne complète - Vue de face

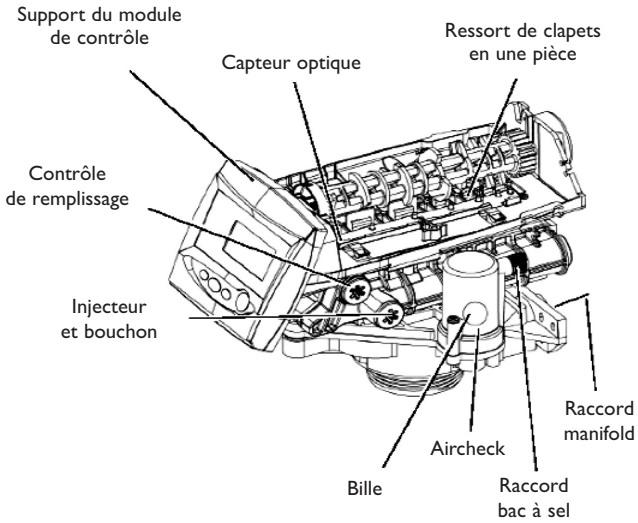

Fr

Vanne complète - Vue arrière

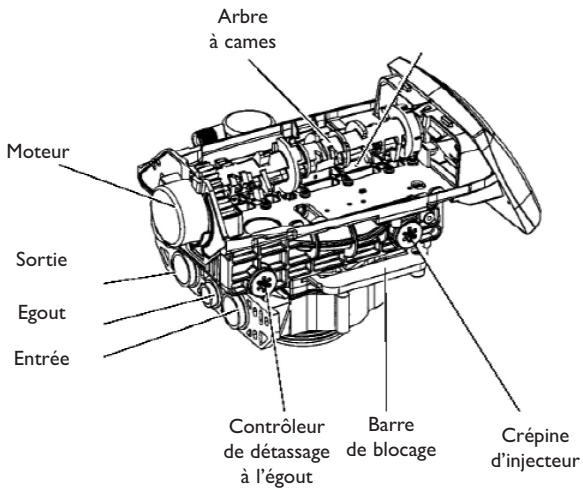

Ecran d'affichage LCD

Affichage
à cristaux liquides

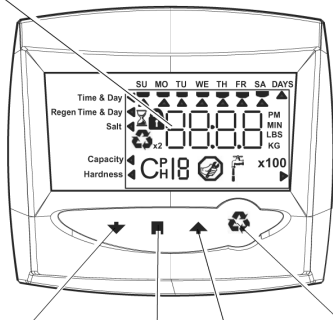

Flèche
bas

Bouton
réglage

Flèche
haut

Bouton
régé. manuelle



Sortie générateur chlore
(versions EU et 742/762 uniquement)

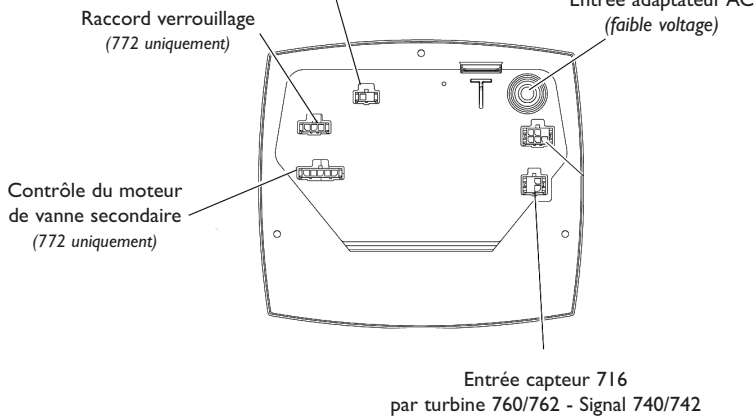

INSTALLATION

Sélection de l'emplacement

L'emplacement d'un système de traitement d'eau est important. Les conditions suivantes sont requises :

- Plate-forme de niveau ou sol.
- Espace pour accéder à l'appareil pour la maintenance et l'ajout de sel dans le bac.
- Température ambiante supérieure à 1°C et inférieure à 49°C.
- Pression de l'eau inférieure à 8,27 bars et supérieure à 1,4 bars.
- Alimentation électrique constante pour le fonctionnement du contrôleur.
- Longueur totale minimum du tuyau relié au chauffe-eau de 3 mètres pour empêcher les retours d'eau chaude dans le système.
- Evacuation locale pour rejet à l'égout aussi proche que possible.
- Raccords à la tuyauterie d'eau avec vannes d'arrêt ou de by-pass.
- Doit respecter toutes les normes locales et nationales pour le lieu d'installation.
- La vanne est conçue pour des défauts mineurs d'alignement. N'appuyez pas le poids du système sur la plomberie.
- Assurez-vous que tous les raccords soudés ont totalement refroidi avant de relier la vanne en plastique à la plomberie.

Fr

Raccord ligne d'eau

Un by-pass devrait être installé sur tous les systèmes d'adoucissement de l'eau. Les vannes de by-pass isolent l'adoucisseur du système d'eau et permettent une utilisation d'eau illimitée. Les procédures de révision ou d'entretien de routine nécessitent parfois que le système soit en by-pass. La figure 1 présente le by-pass disponible en option avec la vanne 255.

Figure 1
By-pass 256 à utiliser
avec le corps de vanne 255.

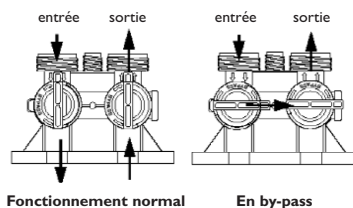

Raccord au tuyau d'évacuation



REMARQUE : Les pratiques commerciales standards sont détaillées ici. Les normes locales nécessiteront parfois des modifications des instructions fournies dans ce manuel. Vérifiez auprès des autorités locales avant d'installer un matériel.

1. Si le débit de détassage excède 5 gpm (1,2 m³/h) ou si l'appareil est placé à 6-12 m de l'évacuation, utilisez un tuyau de 20 mm. Utilisez les raccords appropriés pour relier le tuyau de 20 mm au raccord d'évacuation NPT 20 mm sur la vanne.
2. Le tuyau d'évacuation peut être élevé jusqu'à 1,80 m au-dessus de la sortie égout de la vanne à condition que sa longueur n'excède pas 4,6 m et que la pression de l'eau au conditionneur ne soit pas inférieure à 2,8 bars. L'élévation peut être augmentée de 60 cm pour chaque pression de l'eau supplémentaire de 0,7 bar au niveau du raccord d'évacuation.
3. Lorsque le tuyau d'évacuation est en hauteur et ne déverse dans un égout situé en dessous du niveau de la vanne multivoie, faites une boucle de 20 cm à l'extrémité du tuyau afin que le bas de la boucle se trouve au niveau du raccord du tuyau d'évacuation. Ceci constituera un siphon tout à fait adapté.

Là où l'évacuation s'écoule dans un rejet à l'égout en hauteur, utilisez un siphon de type bouche d'évier.

Fixez l'extrémité du tuyau d'évacuation pour l'empêcher de bouger.

Figure 2
Raccord tuyau d'évacuation

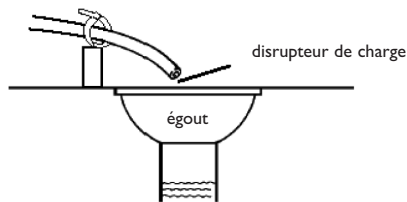

ATTENTION : N'insérez jamais de tuyau d'évacuation directement dans un égout, un rejet à l'égout ou un siphon (Figure 2). Laissez toujours un espace d'air entre le tuyau d'évacuation et le rejet à l'égout pour éviter que les eaux usées repassent par le siphon dans l'adoucisseur.

Raccord tuyauterie trop-plein

Dans l'éventualité d'une défaillance, le trop-plein du bac à sel "débordera" directement à l'égout au lieu de s'écouler sur le sol.

N'élevez pas la tuyauterie de trop-plein au-dessus du raccord de trop-plein.

Ne raccordez pas au tuyau d'évacuation de l'unité de contrôle. Le tuyau de trop-plein doit être un tuyau direct et séparé du rejet à l'égout. Laissez un espace d'air comme pour les instructions du tuyau d'évacuation.

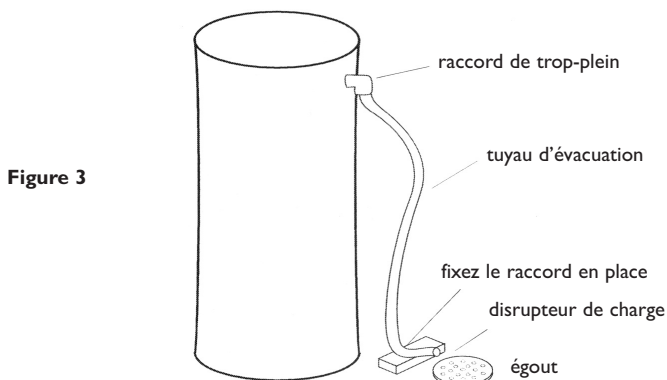

Raccord tuyauterie saumure

La tuyauterie au bac à sel se branche sur la vanne. Effectuez les raccords et serrez à la main. Assurez-vous que la tuyauterie de saumure est bien fixée et exempte de fuites d'air. Même une fuite minimale risque de remplir le bac à sel, et l'adoucisseur n'aspirera pas de saumure pour la bouteille. Cela risque également d'introduire de l'air dans la vanne et de nuire à son fonctionnement.

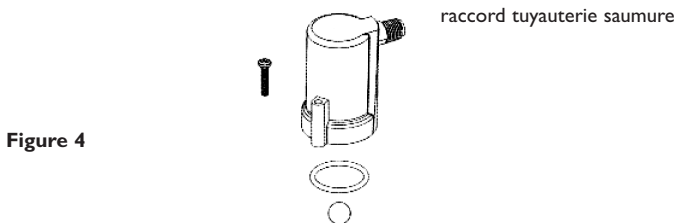

MISE EN ROUTE DE L'ADOUCCISSEUR

Vérification préventive des paramètres hydrauliques de la vanne

Cette étape a dû être parfaitement configurée par votre assembleur. Il convient de vérifier qu'aucune erreur n'ait été faite. En effet, les réglages rentrés dans l'électronique sont dépendants intégralement des paramètres hydrauliques (inj./backwash) présent sur la vanne.

Vérifier la conformité de votre contrôleur de détassage et de votre injecteur par rapport au diamètre de la bouteille (cf. tableau page 36)

Instructions étape par étape de la mise sous tension initiale

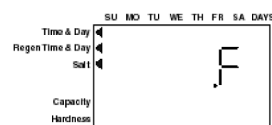
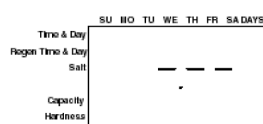

Etape 1 - Programmation de la taille du système

Il est possible que cette étape ait été réalisée par l'assembleur de votre système. Dans ce cas passez à l'étape 2.

- Brancher électriquement le contrôleur. Si l'arbre à câmes n'est pas en service, le moteur tourne et le repositionne immédiatement.
- Entrée taille système - volume de résine - en litres.
- Utilisez les flèches HAUT et BAS pour faire défiler les choix de volume de résine.
- Choisissez le volume le plus proche de la taille de votre système.
- Pour choisir le mode filtre à 3 cycles : appuyez sur la flèche BAS jusqu'à ce qu'un "F" s'affiche.
- Appuyez sur SET pour valider la taille de système sélectionnée. Si un réglage incorrect est programmé, reportez-vous à la section "Réinitialisation du contrôleur" (cf. page 37)

Etape 2 - Démarrage hydraulique (vanne sous tension)

Après avoir effectué les étapes initiales précédentes, vous devrez mettre l'adoucisseur en marche. Suivez ces étapes avec attention car elles diffèrent de celles des vannes Autotrol précédentes.

1. Retirez le couvercle de la vanne afin de voir que l'arbre à came tourne et sur quel cycle il va se positionner.
2. Avec l'alimentation en eau fermée, placez le by-pass en position "pas de dérivation" (fonctionnement normal).
3. Appuyez sur le bouton REGEN présent sur le contrôleur et maintenez-le enfoncé pendant 5 secondes. Ceci enclenchera une régénération manuelle.

Le contrôleur indiquera que le moteur tourne l'arbre à came en position de cycle CI (détassage) en faisant clignoter le sablier. Le contrôleur affichera le temps total de régénération restant.



- 4.** Remplissez la bouteille de résine en eau.
- Tandis que le contrôleur est en cycle C1 (détassage), ouvrez le robinet d'arrivée d'eau très lentement sur environ 1/4 de tour.
 - Lorsque tout l'air a été purgé de la bouteille (l'eau commence à s'écouler régulièrement à l'égout), ouvrez entièrement la vanne d'alimentation en eau. Ceci purgera l'air restant dans le réservoir.
 - Laissez l'eau s'écouler par le tuyau d'égout jusqu'à ce qu'elle soit claire. Ceci purge toutes les fines du lit de résine.
 - Fermez le robinet d'arrivée d'eau et laissez le système reposer environ 5 minutes. Ceci laissera remonter l'air à la surface de la bouteille avant son évacuation à la prochaine ouverture d'eau.
- 5.** Ajoutez de l'eau dans le bac à sel (remplissage initial) - *Adoucisseur uniquement.*
- A l'aide d'un seau ou d'un tuyau d'arrosage, ajoutez environ 15 litres d'eau dans le bac à sel.
 - Si le bac à sel dispose d'un plancher, ajoutez de l'eau jusqu'à ce que le niveau soit 2,5 cm au dessus du plancher.
- 6.** Enclenchez le cycle de remplissage pour mettre en pression la tuyauterie entre le bac à sel et la vanne - *Adoucisseur uniquement.*
- Ouvrez à nouveau lentement l'alimentation en eau, en position totalement ouverte. Veillez à ne pas l'ouvrir trop rapidement car cela plaquerait la résine sur la crépine supérieure.
 - Placez le contrôleur en position de remplissage. Du cycle C1 (détassage), appuyez et maintenez enfoncé le bouton SET. Ceci affichera le cycle en cours.
 Tout en maintenant le bouton SET enfoncé, appuyez sur la flèche HAUT pour passer au cycle suivant. Faites défiler chaque cycle jusqu'au cycle C8 (remplissage).
- 7.** Aspirez l'eau du réservoir de régénérant.
- En position d'eau traitée (cycle C0), passez la vanne en position d'aspiration du régénérant. Maintenez le bouton REGEN enfoncé pendant 5 secondes.
 Le contrôleur commencera une régénération manuelle et passera la vanne multivoie en position de cycle C1 (détassage). Appuyez sur les boutons SET et HAUT pour passer au cycle C2 (aspiration).

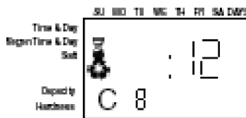

- Avec l'arrivée d'eau totalement ouverte, lorsque vous arrivez au cycle C8 (remplissage), le contrôleur dirigera l'eau dans la tuyauterie jusqu'au bac à sel. Laissez l'eau couler dans la tuyauterie jusqu'à ce que toutes les bulles d'air aient été purgées.
- Ne laissez pas l'eau couler dans le tuyau jusqu'au bac à sel pendant plus d'une à deux minutes ou le bac risquerait de déborder.
- Une fois que l'air a été purgé de la tuyauterie, appuyez simultanément sur les boutons SET et HAUT pour passer en position de cycle C0 (eau traitée).

- B. Avec le contrôleur dans cette position, vérifiez que l'eau dans le bac à sel est aspirée correctement. Le niveau d'eau dans le bac devrait diminuer très lentement.
 - C. Observez l'eau aspirée du bac à sel pendant au moins 3 minutes. Si le niveau de l'eau ne diminue pas ou augmente reportez vous à la section Dépannage.
8. Si le niveau de l'eau diminue dans le bac à sel, vous pouvez ensuite refaire passer le contrôleur en position d'eau traitée (C0) en appuyant simultanément sur les boutons SET et HAUT.
 9. Enfin, ouvrez un robinet branché après l'adoucisseur. Laissez ouvert jusqu'à ce que l'eau qui s'écoule soit claire.

Étape 3 - Programmation des contrôleurs 740/760



REMARQUE : Si un bouton n'est pas maintenu enfoncé pendant trente secondes, le contrôleur repasse en mode de fonctionnement normal. Le fait d'appuyer sur le bouton de régénération replace immédiatement le contrôleur en mode de fonctionnement normal

Fr

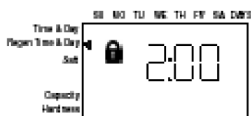

• Heure du jour

Lorsque l'heure du jour s'affiche, appuyez sur SET. L'heure clignotera. Réglez l'heure à l'aide des flèches. Appuyez sur SET pour valider la sélection.

• Jour de la semaine

Le jour de la semaine n'a pas de réglage par défaut. Il est entré lors de la mise sous tension. Pour modifier le jour en cours, appuyez sur SET lorsque le jour de la semaine s'affiche. Un drapeau clignotera sous le jour actuel. Effectuez la modification à l'aides flèches. Appuyez sur SET pour valider la sélection.

• Heure de régénération

L'heure par défaut est réglée sur 2:00 AM. Le contrôleur ne prend pas en charge l'heure d'été.

Pour modifier le réglage, appuyez sur SET. Utilisez les flèches pour modifier l'heure. Appuyez sur SET pour valider la sélection.

• Nombre de jours entre la régénération

Le contrôleur peut être programmé pour régénérer automatiquement à une fréquence d'une demi-journée (0,5) jusqu'à 99 jours. Le mode de régénération sur 1/2 journée régénérera à "l'heure de régénération" ainsi que 12 heures plus tard. Par exemple, le contrôleur régénérera à 2 AM et à 2 PM le même jour.

740

Le réglage par défaut est de trois jours pour le modèle 740. Pour le modifier, appuyez sur SET lorsque le réglage s'affiche et utilisez les flèches pour l'augmenter ou le diminuer. Appuyez sur SET pour valider la sélection.

760

Le réglage par défaut est de 0 jour pour le modèle 760. Pas de régénération forcée.

• **Régénération un jour spécifique de la semaine (contrôleur 740 uniquement)**

1. Le curseur doit être fixe. S'il clignote, appuyez sur le bouton SET.
2. A l'aide des flèches HAUT ou BAS, déplacez le curseur sous le jour qui doit être modifié.
3. Appuyez sur le bouton SET. Le curseur clignotera.
4. Utilisez les flèches HAUT ou BAS pour afficher le drapeau pour ce jour.
5. Appuyez sur le bouton SET pour déplacer le curseur sur le jour suivant. Le curseur arrête de clignoter. Lorsque le curseur est sous SA (Samedi) et qu'il clignote, appuyez sur le bouton SET pour terminer la programmation des jours de la semaine. Le contrôleur passera au menu de quantité de régénérant.

740

Pour revenir aux jours entre la régénération, les jours sélectionnés pour régénérer doivent être désactivés. Le réglage sur zéro pour les jours entre la régénération peut alors être modifié.

Fr



ATTENTION : Si le réglage des jours entre la régénération est à zéro, le système de se régénérera pas. Ce réglage est utilisé pour sélectionner la régénération sur des jours spécifiques ou pour utiliser une entrée de régénération à distance. Voir ci-dessous



REMARQUE : La régénération pendant un jour spécifique est utilisée pour fournir une régénération lorsque les demandes en eau ne sont pas stables. Par exemple : si la consommation d'eau pendant les jours de la semaine est faible mais élevée pendant le week end, alors une régénération tous les 3 jours ne sera pas suffisante.

- **Quantité de régénérant utilisé par la régénération**

Si l'installation est un filtre à 3 cycles, passez au **Temps de détassage du filtre**. La quantité de régénérant ne s'applique pas dans ce cas

Les contrôleurs de la gamme Logix sont configurés pour calculer automatiquement la capacité du système en multipliant le volume de résine entré plus tôt dans le contrôleur avec la quantité de sel entrée par le distributeur/installateur. Ceci supprime la nécessité des tableaux d'efficacité de sel.



Le réglage par défaut est S (Saumurage standard).

Pour permettre la programmation la plus simple possible sur les contrôleurs 740, le distributeur/installateur dispose d'un choix de trois options de quantité de sel. Celles-ci sont configurées pour fournir à l'installation la meilleure performance basée sur les réglages entrés par le distributeur/installateur. Les trois options de sel sont :



Sel élevé

Ce réglage fournit à l'installation la plus grande capacité possible pour ce volume de résine. C'est un réglage très utile pour les applications présentant une dureté très élevées, de nombreux occupants ou pour des applications pour lesquelles le distributeur souhaite s'assurer que le système dispose toujours d'eau douce. Ce réglage a tendance à utiliser moins d'eau pendant l'année car il requiert en général des régénérations moins fréquentes. Ce réglage est affiché par un "H".

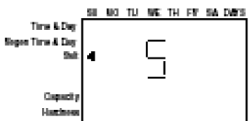

Sel standard

C'est le réglage par défaut du contrôleur. Ce réglage convient à la plupart des applications dans le monde. Il fournit une utilisation efficace du sel tout en maintenant une capacité suffisamment grande pour régénérer tous les trois jours pour la plupart des applications. Ce réglage est affiché par un "S".

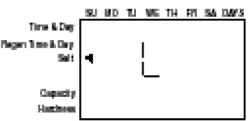

Sel faible

Ce réglage est fourni pour une efficacité maximale d'utilisation du sel pour votre installation, mesurée en grammes de CaCO₃ retiré par kilogramme de sel utilisé. Ce réglage est utile pour les marchés qui attendent ou exigent légalement des adoucisseurs hautement efficaces. Ce réglage est affiché par un "L".



Réglage Logix Monde

Diamètre bouteille	Hauteur max	Inj.	Volume de résine (litre)	Réglage en sel	Quantité totale de sel pour régénération (kg)	Capacité par défaut modifiable (kg)
6	18	E jaune	5	L	0,2	0,1
				S	0,45	0,2
				H	0,91	0,3
6	35	E jaune	10	L	0,45	0,3
				S	0,91	0,4
				H	1,81	0,5
7	44	F pêche	15	L	0,68	0,4
				S	2,04	0,8
				H	3,40	1,0
8	44	G fauve	20	L	1,13	0,7
				S	3,17	1,2
				H	4,98	1,5
9	48	H violet clair	30	L	1,58	1,0
				S	4,08	1,6
				H	6,80	2,0
10	54	J bleu clair	35	L	1,80	1,2
				S	4,99	2,1
				H	8,62	2,5
12	54	K rose	40	L	2,27	1,5
				S	6,12	2,5
				H	10,20	3,0
13	54	L orange	50	L	2,94	2,0
				S	8,16	3,2
				H	13,61	3,9
14	65	L orange	80	L	4,53	3,0
				S	12,25	4,9
				H	20,41	5,8

H = Sel élevé - environ 250 grammes par litre de résine
 S = Sel standard - environ 150 grammes par litre de résine
 L = Sel faible - environ 55 grammes par litre de résine



Etape 4 - Capacité estimée

740

760

- La capacité du système est affichée en kilogramme de dureté retirée avant qu'une régénération soit nécessaire.
- Cette valeur est obtenue à partir du réglage du volume de résine du système et du réglage de la quantité de sel.
- La capacité affichée est une valeur suggérée, telle que recommandée par les fabricants de résine.
- La capacité est uniquement affichée à des fins informatives sur les contrôleurs 740 - elle ne peut et ne doit être modifiée. Si vous utilisez le contrôleur 740 la programmation est terminée. Le contrôleur retournera en mode de fonctionnement normal.
- Pour modifier la capacité sur le contrôleur 760, appuyez sur SET pour faire clignoter la capacité par défaut. Utilisez les flèches HAUT et BAS pour passer à la capacité souhaitée.
- Appuyez sur SET pour valider le réglage et passez au paramètre suivant.

Etape 5 - Entrée de la dureté (Contrôleurs 760 uniquement)

760

- Entrez le réglage de la dureté de l'eau sur le lieu d'installation.
- Le réglage par défaut de la dureté est de 100 ppm sur le système métrique.
- Pour modifier la dureté, appuyez sur SET pour que le réglage par défaut clignote. Utilisez les flèches HAUT et BAS pour faire défiler le réglage de dureté adéquate.
- Appuyez sur SET pour valider ce réglage.
- Le contrôleur repassera en mode de fonctionnement normal.

La programmation initiale du système est maintenant terminée. Le contrôleur repasse en mode de fonctionnement normal.

Fr

Réinitialisation du contrôleur

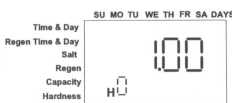

Pour réinitialiser le contrôleur :

1. Appuyer simultanément sur SET et la flèche BAS pendant 5 secondes.
2. H₀ et volume du système s'affiche.
3. Appuyer sur SET pendant 5 secondes.
 _ _ _ s'affiche en clignotant.
 Passer à l'étape 1 de la programmation.

Régénérations manuelles

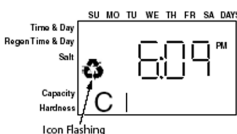

Pour une régénération **retardée** (à l'heure programmée de régénération

- Appuyez une fois sur le bouton REGEN. Le symbole de recyclage clignotera à l'écran. Appuyez à nouveau sur le bouton REGEN pour annuler.

Pour une régénération **immédiate** :

- Appuyez une fois sur le bouton REGEN et maintenez-le enfoncé pendant 5 secondes.
L'écran affichera le symbole de régénération. L'arbre à cames commencera à tourner sur le cycle C1.

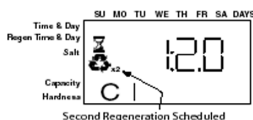

Pour une régénération **double, immédiate** :

- Après qu'une régénération manuelle immédiate a commencé et que l'arbre à cames a tourné en position de cycle C1, vous pouvez démarrer une deuxième régénération manuelle immédiate.
- Appuyez sur le bouton REGEN et maintenez-le enfoncé pendant 5 secondes une fois que l'arbre à cames a commencé le cycle C1.
- L'écran affichera une icône x2, indiquant qu'une deuxième régénération manuelle surviendra après la fin de la régénération en cours.

OPTIONS

Fr

Détection de sel – Générateur de chlore

Les contrôleurs 740/760 peuvent produire une faible concentration de chlore pendant la régénération du lit de résine. Durant cette phase, le contrôleur vérifie la présence de sel par une mesure de conductivité. Dans le cas où la diode jaune s'allume, l'utilisateur doit rajouter du sel dans son bac.

Installation

1. Retirer le contrôleur Logix de la vanne et débrancher le courant
2. Brancher la prise du câble à deux broches à l'arrière du contrôleur. (Voir figure ci-contre)
3. Retirer le contrôleur de remplissage existant et le remplacer par celui présent dans le kit générateur de chlore (P/N 1234336)
4. Brancher l'autre extrémité du câble au contrôleur de remplissage précédemment installé. Connecter fermement pour s'assurer d'un bon contact.
5. Rebrancher le courant et réinstaller le contrôleur sur la vanne.

Sortie Générateur de chlore

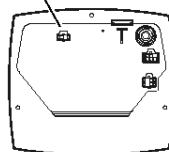

Vue arrière du contrôleur

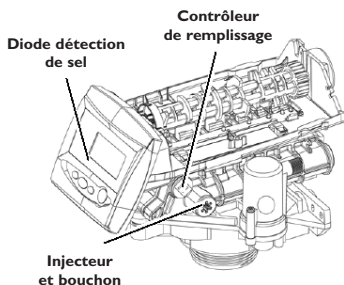

Programmation

Aucune programmation n'est nécessaire. Après la première utilisation et la détection de régénérant à l'aspiration, le système générera automatiquement du chlore.

Kit Vis de mélange

Le kit (P/N 1239760) pour vanne 255 série 700 comprend :

- une vis pour ajustement et un écrou (10-32)

Installation

Insérer l'écrou dans l'orifice prévu en avant du clapet de by-pass. Insérer la vis au travers la plaque supérieure puis de l'écrou. (figure A)

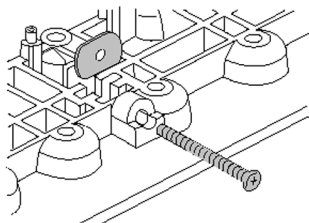

Figure A

Serrer la vis jusqu'à ce qu'elle touche le clapet de by-pass. (Figure B)

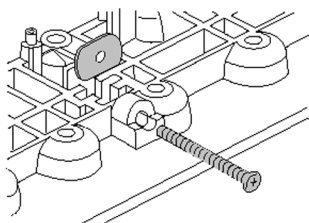

Figure B

Fonctionnement

La vis d'ajustement va appuyer sur le clapet de by-pass lors de la phase de vissage. Le clapet ouvert va permettre un passage d'eau dure et un mélange à l'eau douce. Plus la vis avance et ouvre le clapet, plus la dureté résiduelle est importante (Figure C)

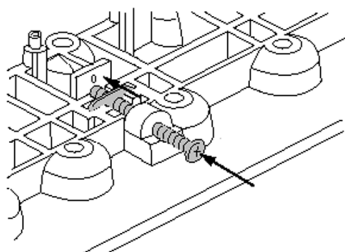

Figure C

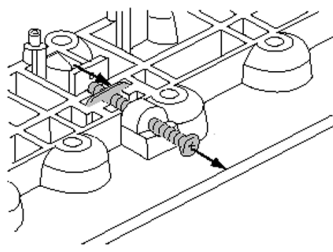
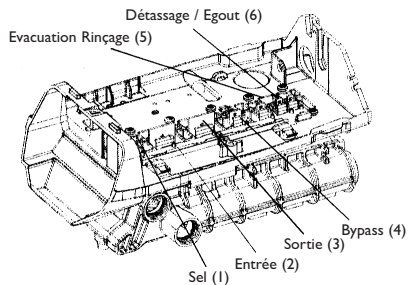

Figure D

La phase de dévissage permet de relâcher le clapet de by-pass. Ceci va diminuer le mélange en sortie et donc procurer une eau avec une dureté résiduelle moins importante (Figure D). Tester l'eau de sortie et effectuer les deux procédures décrites ci-dessus pour ajuster à la dureté désirée.

Diagramme de flux



Position Eau traitée C0
(fonctionnement normal)

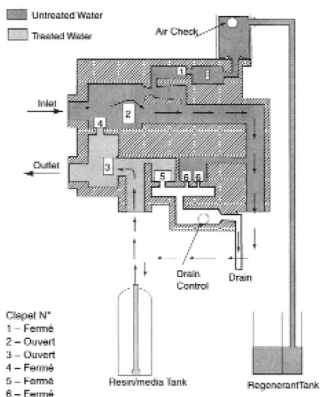

Position C1 - Détassage I

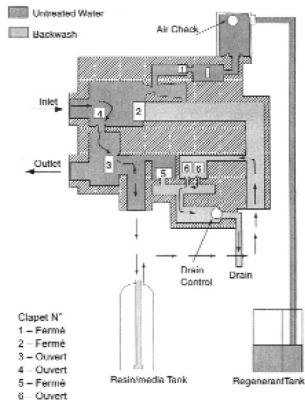

Position C2 - Aspiration

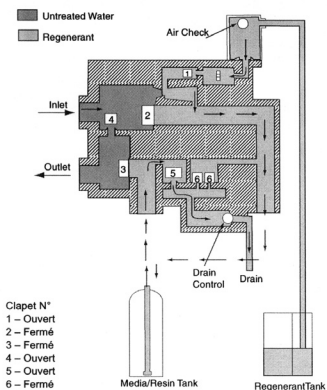

Position C3 - Rinçage lent

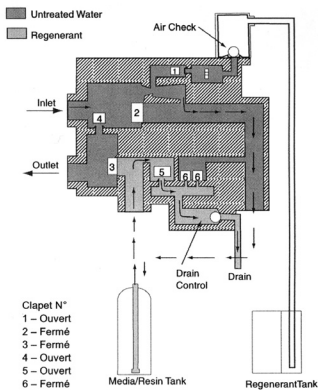

Fr

Position C4 - Pause du système (repressurisation)

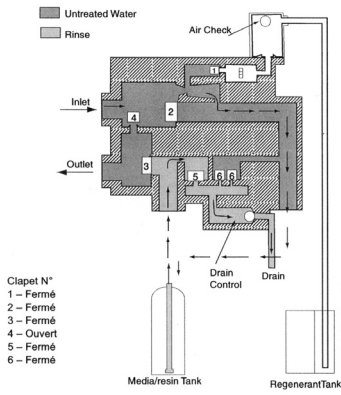

Position C5 - Rinçage rapide 1

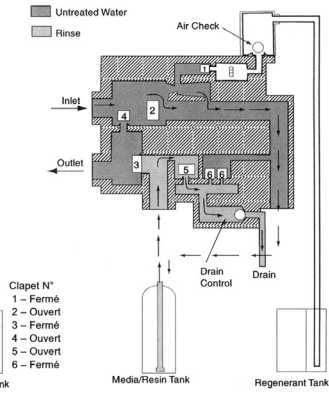

Position C6 - Détassage 2

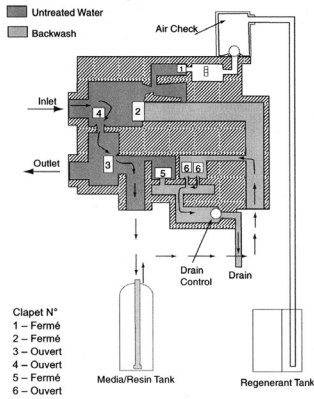

Position C7 - Rinçage rapide 2

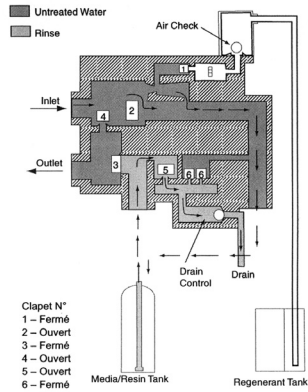

Position C8 - Remplissage

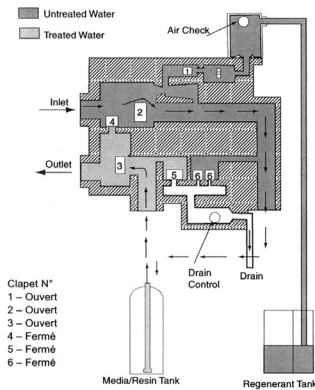

VUE ECLATEE VANNE 255

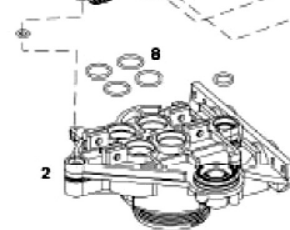
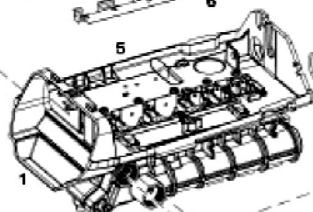
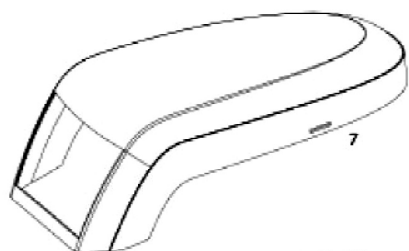

Fr

NOMENCLATURE VANNE 255

Code	Pièce n°	Description	Qté
1	1294650	Assemblage vanne 255, sans contrôleurs de débit	1
2	1033784	Adaptateur bouteille vanne 255 Nouveau style	1
3	1010429	Joint torique BN	1
4	1010428	Joint torique EP	1
5	1235640	Plaque supérieure, vanne 255, contrôleur gamme 700/860	1
6	1235341	Ressort monopièce vanne 255	1
7	1236246*	Carte, Vanne 255 / Performa, Contrôleurs gamme 700/860	1
8	1001404	Groupe joint torique : Adaptateur bouteille	1
9	1040459	Groupe joint torique : Sortie femelles	1
10	1001986	Pièce d'insertion en caoutchouc 13/16" (optionnel)	1
*	1000250	Kit de clapets - standard	1
*	1239760	Kit de vis mélangeuse - Plaque gamme 700	1
11		Barre de blocage	1
	1031402	Barre de blocage langue anglaise	
	1031403	Barre de blocage langue française	
	1031404	Barre de blocage langue allemande	
	1031405	Barre de blocage langue italienne	
	1031406	Barre de blocage langue japonaise	
	1031407	Barre de blocage langue espagnole	
	1006093	Vis pour barre de blocage - N°8-9/16"	
12		Options arbre à cames	1
	1235353	Came, vanne gammes 255/700-860 STD, Noir	
	1236251	Came, vanne gammes 255/700-860 TWIN, Fauve (insertion)	
13	1236269	Assemblage moteur/câble optique, contrôleur gamme 700	1
14	1000226	Assemblage crépine/bouchon avec joint torique	1
15		Options injecteur (efficacité élevée)	1
	1035730	Injecteur "E" (efficacité élevée) - Jaune - 6"	
	1035731	Injecteur "F" (efficacité élevée) - Pêche - 7"	
	1035732	Injecteur "G" (efficacité élevée) - Fauve - 8"	
	1035733	Injecteur "H" (efficacité élevée) - Violet clair - 9"	
	1035734	Injecteur "J" (efficacité élevée) - Bleu clair - 10"	
	1035735	Injecteur "K" (efficacité élevée) - Rose - 12"	
	1035736	Injecteur "L" (efficacité élevée) - Orange - 13"/14"	
16	1000269	Bouchon d'injecteur avec joint torique	1
17		Contrôleur de débit à l'égout avec joint torique	1
	1000209	N°7 - (1,2 gpm - 4,5 Lpm)	
	1000210	N°8 - (1,6 gpm - 6,1 Lpm)	
		N°9 - (2,0 gpm - 7,6 Lpm)	
		N°10 - (2,5 gpm - 9,5 Lpm)	
		N°12 - (3,5 gpm - 13,2 Lpm)	
		N°13 - (4,1 gpm - 15,5 Lpm) pas de bille	
		N°14 - (4,8 gpm - 18,2 Lpm) pas de bille	

Fr

NOMENCLATURE VANNE 255

Code	Pièce n°	Description	Qté
18A	1000222	Contrôleur de remplissage au bac à sel sans bille, 0,33 gpm	1
18B	1243510	Contrôleur de remplissage au bac à sel	1
19		Kit Aircheck	1
	1032416	Kit Aircheck - Mâle 3/8"	
	1032417	Kit Aircheck - Mâle 1/4"	
20	1235373	Module, capteur, interrupteur photo	1
21	1238861	Moteur avec espaceur, pignon et câble, contrôleur gamme 700, 12V, 50/60 Hz	1
22	1030502	Bille Contrôle de débit	1
*	1033066	Adaptateur Aircheck de l'ancien au nouveau style	1
*	1233187	Clips de blocage du moteur	1
*	1239711	Kit switch, montage avant, 0,1 Amp.	1
*	1239752	Kit switch, montage avant, 5 Amp.	1
*	1239753	Kit switch, montage sur plaque, 0,1 Amp.	1
*	1239754	Kit switch, montage sur plaque, 5 Amp.	1

Fr

Contrôleur 740/760

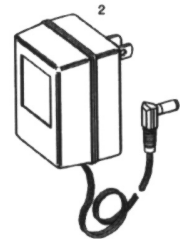
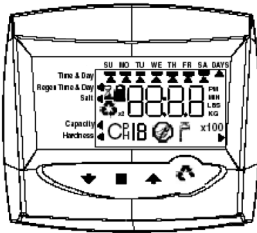

Code	Número d'article	Description
1	1234336	Kit générateur de chlore 0,33 gpm
2	1242411	Câblage d'extension pour cabinet
3	1263910	Autocollant, Français, 740, diode cachée
4	1263911	Autocollant, Français, 740, diode visible
5	1263912	Autocollant, Français, 740F, diode cachée
6	1263913	Autocollant, Français, 760, diode cachée
7	1263914	Autocollant, Français, 760, diode visible
8	1263914	Autocollant, Français, 760, diode cachée
9	1000814	Transformateur

Fr

Bypass 256

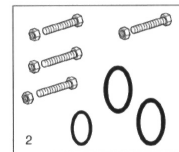
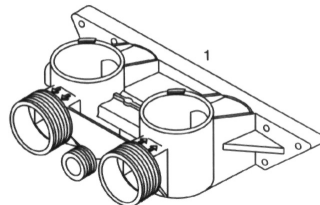

Code	Número d'article	Description
1	1040769	By-pass
2	1040524	Kit d'installation

Turbine

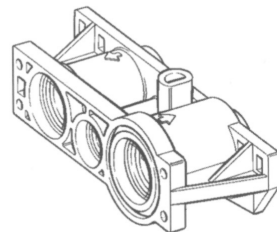
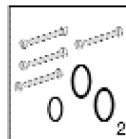

Code	Número d'article	Description
1	1032351	Turbine + Kit installation
2	1032350	Kit d'installation