

## AQUA SOFT GREEN TECH



<b>Manuale di installazione ed uso</b>	<b>2</b>
<b>Installation and use</b>	<b>15</b>
<b>Manuel d'installation et d'utilisation</b>	<b>28</b>
<b>Manual de instalación y uso</b>	<b>41</b>
<b>Installations- und bedienungsanleitung</b>	<b>54</b>



## INDICE

<i>PREMESSA GENERALE</i> .....	3
<i>REQUISITI DI INSTALLAZIONE</i> .....	4
<i>SCHEMA DI INSTALLAZIONE</i> .....	4
<i>INSTALLAZIONE BYPASS (OPTIONAL)</i> .....	5
<i>INSTALLAZIONE DEL TUBO DI SCARICO DELLA RIGENERAZIONE</i> .....	5
<i>INSTALLAZIONE DEL TUBO DEL TROPPOPIENO DELLO SCOMPARTO DI SALE</i> .....	6
<i>ALLACCIAMENTO ALLA RETE ELETTRICA</i> .....	7
<i>INSTALLAZIONE KIT GENERATORE DI CLORO (OPTIONAL)</i> .....	8
<i>VERIFICA DELL'IMPIANTO ALLA PRESSIONE E ALLE PERDITE</i> .....	11
<i>RIEMPIMENTO DELLO SCOMPARTO DEL SALE</i> .....	11
<i>AVVIAMENTO PRIMA RIGENERAZIONE</i> .....	11
<i>PROGRAMMAZIONE INSTALLATORE</i> .....	12
<i>PROGRAMMAZIONE UTENTE</i> .....	13



**Gentile Cliente,**  
**vogliamo anzitutto ringraziarla per la fiducia accordataci acquistando il nostro rodoto.**  
**L'addolcitore da Lei acquistato è stato progettato e sviluppato usando la nostra migliore tecnologia.**

**Questa apparecchiatura è indicata per il trattamento dell'acqua fredda , in ambienti protetti dal ghiaccio e con un massimo di temperatura ambiente di 30°C.**  
**Ogni prodotto viene completamente controllato e imballato singolarmente.**

## **PREMESSA GENERALE**

Questo Manuale di Installazione ed Uso è da considerarsi parte integrante del prodotto stesso per tutta la vita del prodotto, anche in caso di cessione a terzi, fino alla demolizione ed allo smaltimento dello stesso. Tutti i diritti di riproduzione e di divulgazione del presente Manuale di Installazione ed Uso e della relativa documentazione allegata, sono riservati al produttore.

Scopo del presente manuale è di:

- Allo scopo di ottenere le migliori prestazioni del prodotto, si raccomanda di attenersi scrupolosamente alle istruzioni contenute nel presente manuale che dovrà esser letto attentamente e recepito in ogni sua parte.
- Si raccomanda di fare installare l'addolcitore da un tecnico professionista.
- Non installate l'addolcitore su un'acqua la cui temperatura è superiore a 50°C. La garanzia si annulla se l'addolcitore gela o se la resina è deteriorata da acqua troppo calda.
- E' necessario posizionare l'addolcitore vicino a uno scarico per poter scaricare le acque usate nel ciclo di rigenerazione così come di un troppopieno dello scomparto di sale.
- Questo addolcitore non può essere utilizzato per trattare acque di qualità microbiologica non conforme alla legislazione o di cui non si conoscono le caratteristiche.

Non collegate direttamente il vostro addolcitore all'acqua di un pozzo, all'acqua piovana o all'acqua di una trivellazione senza trattamento preventivo per renderla conforme.

In caso di uso anomalo dell'apparecchio come citato qui sopra, le garanzie non potranno essere applicate.



La direttiva europea 2002/96/EC richiede che tutte le attrezzature elettriche e elettroniche siano smaltite nel rispetto dei requisiti relativi ai rifiuti elettrici o elettronici. Questa direttiva o le leggi simili sono in vigore a livello nazionale e possono variare da regione a regione. Riferitevi alle leggi provinciali e locali per conoscere le procedure di smaltimento di queste attrezzature.

## **REQUISITI DI INSTALLAZIONE**

- Movimentare l'addolcitore con prudenza.
- Non installate l'addolcitore sotto la luce diretta del sole o vicino a una fonte di calore.
- L'addolcitore ha una pressione massima consentita di 8 bar e minima di 2 bar.
  - Se necessario utilizzate un riduttore di pressione.
- Alimentare l'addolcitore solo con il suo trasformatore a 24V fornito in dotazione.
  - Assicuratevi di attaccare il trasformatore a una presa conforme e protetta da un dispositivo di protezione contro i sovraccarichi di tensione come un interruttore o un fusibile.

## **SCHEMA DI INSTALLAZIONE**

Installare l'addolcitore nell'arrivo dell'acqua principale dell'abitazione e dopo il contatore.

Lasciate una distanza sufficiente tra il vostro addolcitore, i muri o altri apparecchi per agevolare il rifornimento di sale o per la manutenzione.

Un addolcitore deve essere sempre installato prima dello scaldabagno o di una caldaia.

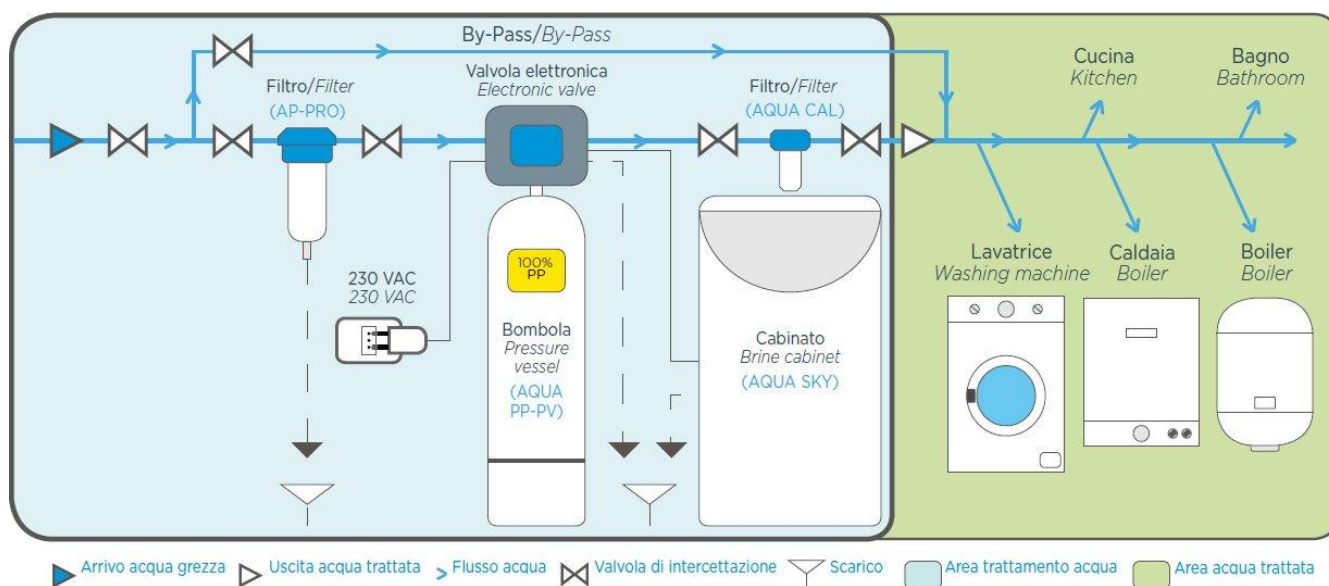

**ATTENZIONE: PRIMA DI PROCEDERE CON L'ISTALLAZIONE ASSICURASI DI INTERROMPERE L'ARRIVO DELL'ACQUA PRINCIPALE AL CONTATORE D'ACQUA**

## INSTALLAZIONE BYPASS (OPTIONAL)

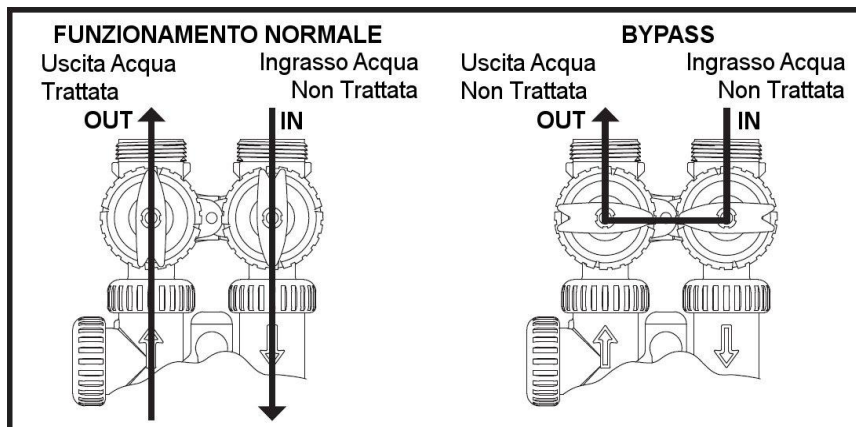

- Inserire il bypass nella valvola avendo cura di serrare completamente le ghiere di fissaggio in ingresso (IN) e in uscita (OUT)
- Collegare al bypass l'acqua Non Trattata lato IN e l'acqua Trattata verso la casa lato OUT



**ATTENZIONE:** curare l'installazione della tubatura al corpo bypass , che deve essere ben allineata , fissata e il suo peso non deve gravare sulla valvola dell'addolcitore in quanto può causare danni importanti.

## INSTALLAZIONE DEL TUBO DI SCARICO DELLA RIGENERAZIONE

- Fissare il tubo di scarico al raccordo che si trova sulla testa dell'addolcitore (si consiglia di usare una fascetta stringi tubo)



- Tagliate il tubo della lunghezza necessaria per arrivare alla presa dello scarico
- Collegate il tubo di scarico di rigenerazione a uno scarico (meglio se provvisto di sifone)



**ATTENZIONE** : Tramite il tubo di scarico viene espulsa l'acqua usata durante la fase di rigenerazione. L'acqua scaricata è in pressione. Per questo motivo si consiglia di fissare correttamente e in modo stabile il tubo in modo da evitare allagamenti nel luogo di installazione dell'addolcitore.

### **INSTALLAZIONE DEL TUBO DEL TROPPOPIENO DELLO SCOMPARTO DI SALE**

- Fissare il tubo di scarico al gomito di troppopieno dello scomparto del sale (si consiglia di usare una fascetta stringi tubo)



- Collegate il tubo del troppopieno dello scomparto di sale direttamente a uno scarico.



**ATTENZIONE** : Lo scarico del troppo pieno si effettua per forza di gravità, è di **FONDAMENTALE IMPORTANZA** accertarsi che il gomito del troppo pieno dello scomparto del sale sia a un livello superiore rispetto al punto di ingresso dello scarico.

**IMPORTANTE** : Non collegare il tubo del troppopieno dello scomparto di sale al tubo di scarico della rigenerazione con un raccordo a T o a Y. Se non rispettate questa fase, le acque inviate allo scarico al momento della rigenerazione possono andare a riempire lo scomparto del sale invece di essere espulse.

## ALLACCIAMENTO ALLA RETE ELETTRICA

Per poter collegare correttamente l'addolcitore alla rete elettrica è necessario attenersi alle seguenti fasi:



SMONTARE IL  
COPERCHIO  
FRONTALE

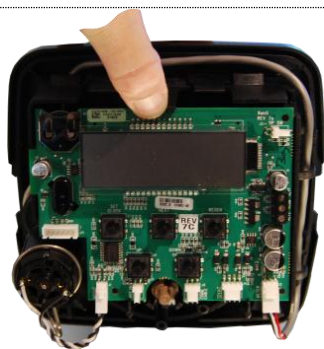

SOLLEVARE LA  
LINGUETTA PER  
SMONTARE LA  
SCHEDA



SMONTARE LA  
SCHEDA DALLA  
VALVOLA

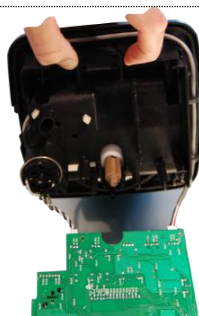

SOLLEVARE LE  
LINGUETTE PER  
STACCARE IL  
SUPPORTO DELLA  
SCHEDA



STACCARE IL  
SUPPORTO DELLA  
SCHEDA



INFILARE IL CAVO  
DEL  
TRASFORMATORE  
COME SI VEDE IN  
FIGURA



FAR PASSARE IL  
CAVO SUL LATO DX  
DELLA VALVOLA  
COME IN FIGURA;  
INFILARE I CAVI  
NEGLI APPOSITI  
PASSANTI



RIMONTARE IL  
SUPPORTO  
SCHEDA AVENDO  
CURA CHE SI  
POSIZIONI E  
BLOCCHI  
CORRETTAMENTE



RIMONTARE LA  
SCHEDA AVENDO  
CURA CHE  
POSIZIONI E  
BLOCCHI  
CORRETTAMENTE

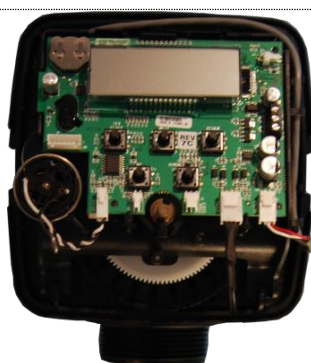

COLLEGARE IL  
FILO  
DELL'ALIMENTATO  
RE COME  
INDICATO IN  
FIGURA



MONTARE IL  
COPERCHIO DELLA  
VALVOLA E  
VERIFICARE CHE I  
TASTI SIANO IN  
POSIZIONE  
CORRETTA

### **ISTALLAZIONE KIT GENERATORE DI CLORO (OPTIONAL)**



Kit per la disinfezione delle resine, composto da elettrodi in titanio che producono cloro, mediante elettrolisi attivate dalla soluzione di cloruro di sodio, dette anche salamoie.

Il cloro è un importante agente chimico utilizzato nella depurazione dell'acqua. Si usa come battericida (acido ipocloroso HClO, ipoclorito di sodio NaClO, clorito di sodio NaClO<sub>2</sub>) nell'acqua potabile e nelle piscine. Anche piccoli depositi d' acqua potabile sono abitualmente trattati con questa sostanza.

Durante la rigenerazione al momento dell' aspirazione, la salamoia, a contatto con gli elettrodi in titanio produce cloro attivo che permeando attraverso le resine le disinfetta.



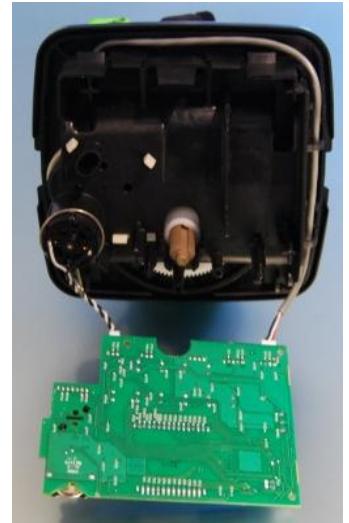
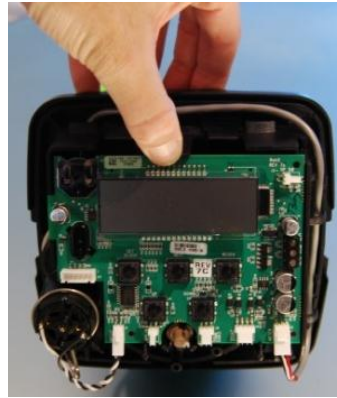

APRIRE IL COPERCHIO

SMONTARE LA SCHEDA ELETTRONICA

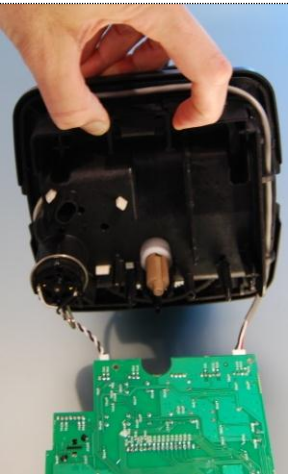

SMONTARE IL SUPPORTO SCHEDA ELETTRONICA

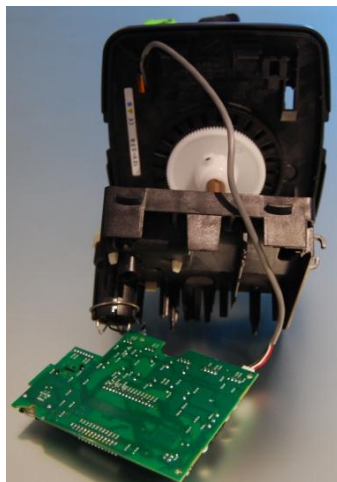

INFILARE IL CAVO DI COLLEGAMENTO ALLA CELLA IN TITANIO



FAR PASSARE IL CAVO NELL'APPOSITA SEDE



MONTARE IL SUPPORTO SCHEDA ELETTRONICA

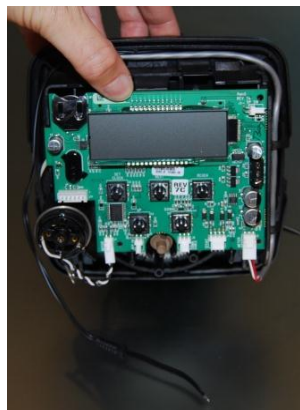

MONTARE LA SCHEDA ELETTRONICA



FISSARE LA SCHEDA ELETTRONICA DEL GENERATORE DI CLOLO CON LE DUE VITI IN DOTAZIONE





COLLEGARE IL CAVO DI DEL GENERATORE DI CLORO COME IN FIGURA



COLLEGARE IL CAVO DELLA CELLA IN TITANIO COME IN FIGURA

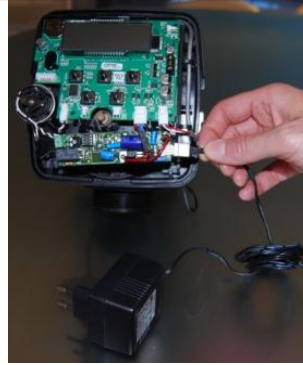

COLLEGARE IL CAVO DI ALIMENTAZIONE COME IN FIGURA



COLLEGAMENTO STANDARD DELL'ALIMENTATORE SENZA GENERATORE DI CLORO



MONTAGGIO E COLLEGAMENTO DEL RACCORDO A T CON IL TUBO DI ASPIRAZIONE SALAMOIA E LA CELLA IN TITANIO DEL GENERATORE DI CLORO...



...SUL TUBO IN INGRESSO E RISPRISTINO SALAMOIA

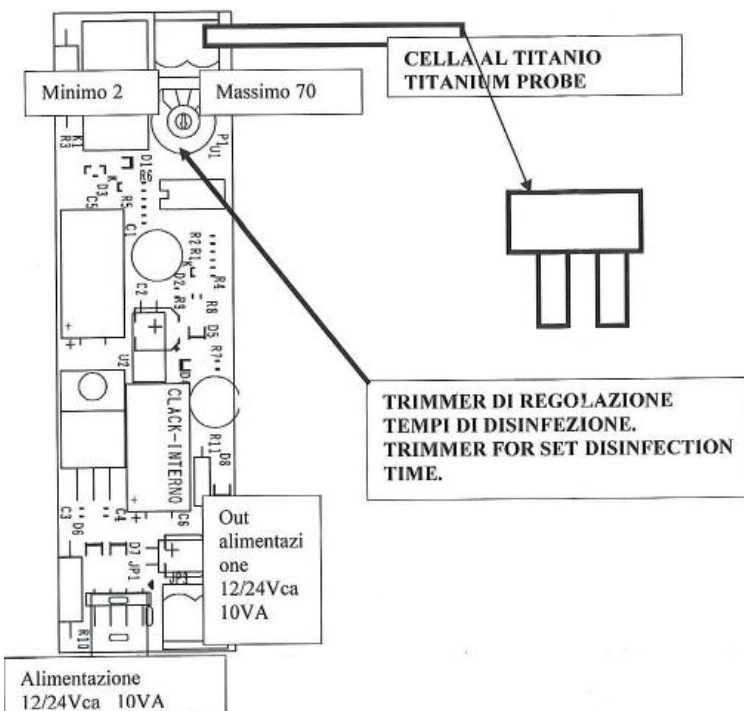

**REGOLAZIONE:**

CONTROLLARE QUANTI LITRI DI RESINA SONO CONTENUTI NELL'ADDOLCITORE. SCOLLEGARE IL CAVO DI ALIMENTAZIONE. SULLA SCHEDA E' PRESENTE UN TIMER CHE REGOLA IN SENSO ORARIO DA 1 A 70 MINUTI DI TIMER. OGNI MINUTO PROGRAMMATO E' IN GRADO DI DISINFETTARE 1 LT DI RESINA.

**COME FUNZIONA:**

DURANTE LA RIGENERAZIONE L'ADDOLCITORE ASPIRA LA SALAMOIA ED ATTIVA L'ELETTROLISI DEL CLORO PER IL TEMPO IMPOSTATO DIRETTAMENTE SULLA SONDA. ALLO SCADERE DI TALE TEMPO IL GENERATORE SI FERMA PER 4 ORE IGNORANDO L'EVENTUALE PASSAGGIO DI SALAMOIA. TRASCORSE 4 ORE IL SISTEMA E' PRONTO PER POTER NUOVAMENTE DISINFETTARE LE RESINE. IL LED VERDE INDICA SISTEMA IN TENSIONE , IL LED ROSSO INDICA SISTEMA DI DISINFEZIONE.



## **VERIFICA DELL'IMPIANTO ALLA PRESSIONE E ALLE PERDITE**

Prima di procedere con la messa in servizio dell'addolcitore , è **NECESSARIO** seguire le seguenti fasi per stabilizzare la pressione ed espellere l'aria presente nell'addolcitore:

1. Aprite 2 rubinetti ( o più ) di acqua fredda a valle dell'addolcitore
2. Posizionare il bypass in posizione **BYPASS**
3. Aprite lentamente il rubinetto di alimentazione generale e lasciate scorrere l'acqua finché non scorre regolarmente dai rubinetti aperti. Non ci deve più essere aria o problemi di portata irregolare, o fenomeni detti "colpo di ariete".
4. Posizionate il by-pass in **FUNZIONAMENTO NORMALE**. Azione da effettuare lentamente per evitare un aumento di pressione troppo rapido nell'addolcitore.
5. Aspettate circa 3 minuti, poi aprite un rubinetto di acqua calda finché il flusso diventa regolare, poi chiudetelo.
6. Chiudete tutti i rubinetti di acqua fredda e controllate che non ci siano perdite sul nuovo collegamento idrico effettuato.

## **RIEMPIMENTO DELLO SCOMPARTO DEL SALE**

- Aggiungete almeno un sacco di sale da 25 kg.

## **AVVIAMENTO PRIMA RIGENERAZIONE**

Avviare la prima rigenerazione manualmente tenendo premuto il tasto **REGEN** finché la valvola si porterà nella prima posizione di rigenerazione.

Questo permetterà alla valvola di espellere tutte le micro polveri e l'aria presente all'interno.

Lasciare scorrere l'acqua da un rubinetto finché non torna normale. Premere nuovamente il tasto **REGEN** fino a completare tutte le fasi del ciclo di rigenerazione , senza aspettare senza attendere i relativi tempi di ogni fase.

## PROGRAMMAZIONE INSTALLATORE

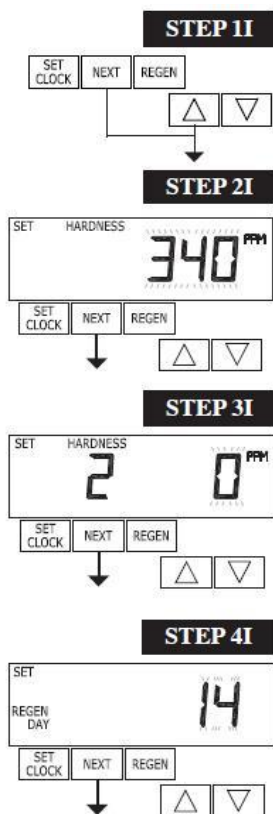

STEP 1I: premere NEXT e ▲ contemporaneamente per 3 secondi

STEP 2I: hardness 1: inserire la durezza dell'acqua in ingresso utilizzando le frecce ▼ o ▲. Sul display apparirà "-nA-" se "FILTER" è selezionato nello Step 2F o se "-nA-" è selezionato nello Step 5CS o se "oFF" o un numero sono selezionati nello Step 8S. Premere NEXT per passare allo Step 3I o REGEN per uscire.

STEP 3I: hardness 2: se viene utilizzata la valvola di miscelazione a bordo inserire la durezza dell'acqua in uscita utilizzando le frecce ▼ o ▲. Sul display apparirà "-nA-" se "FILTER" è selezionato nello Step 2F o se "-nA-" è selezionato nello Step 5CS o se "oFF" o un numero sono selezionati nello Step 8S. Premere NEXT per passare allo Step 3I o REGEN per tornare allo Step precedente.

STEP 4I: Day override (forzatura della rigerazione): quando il volume della capacità è programmato a "oFF" selezionare il numero di intervallo di giorni tra due rigenerazioni, se il volume è programmato in "AUTO" on un numero selezionare l'intervallo di giorni tra due rigenerazioni a prescindere che il volume sia stato consumato. Utilizzando le frecce ▼ o ▲ programmare l'intervallo tra 1 e 28 o "oFF". Premere NEXT per passare allo Step 4I o REGEN per tornare allo Step precedente.

STEP 5I: next regeneration time (hour): programmare l'ora di rigenerazione utilizzando le frecce ▼ o ▲. La programmazione di default sono le 02,00 AM. Sul display apparirà "REGEN on 0 L" se "on0" è programmato in Set Regeneration Time Option in OEM Softener System Setup or OEM Filter System Setup. Premere NEXT per passare allo Step 6I o REGEN per tornare allo Step precedente.

STEP 6I: next regeneration time (minute): programmare i minuti dell'ora di rigenerazione utilizzando le frecce ▼ o ▲. La programmazione di default sono le 02,00 AM. Questo display non apparirà se "on0" è programmato in Set Regeneration Time Option in OEM Softener System Setup or OEM Filter System Setup. Premere NEXT per passare allo Step 6I o REGEN per tornare allo Step precedente. Premere NEXT per uscire dalla programmazione o REGEN per tornare allo Step precedente

### **RITORNO ALLA MODALITA' DI SERVIZIO**

## PROGRAMMAZIONE UTENTE

### Funzionamento generale

Quando il sistema è in funzione, viene mostrata una delle cinque schermate illustrate in figura. Col tasto NEXT si scorre tra le varie schermate.

La prima schermata è sempre l'ora del giorno.

La seconda schermata è una delle seguenti: "Days remaining" o "Capacity remaining". "Days remaining" è il numero di giorni mancanti, prima che il sistema effettui un ciclo di rigenerazione. "Capacity remaining" indica i metri cubi che verranno trattati prima che il sistema effettui un ciclo di rigenerazione.

La terza schermata visualizza la portata corrente dell'acqua trattata attraverso il sistema. Se si seleziona 1.0 nel passaggio 2 CS, una "A" davanti al flusso indica che il serbatoio con la valvola di controllo è in servizio. Se invece viene visualizzato "b", il serbatoio con la testa in / out è in servizio.

La quarta schermata mostra "dP" oppure "Hold" se l'interruttore dP è chiuso.

La quinta schermata mostra i kg di sale restanti o "SALT" lampeggiante quando i kg calcolati di sale scendono sotto un livello di sicurezza. La quinta schermata non compare se la valvola è WS2, impostata come un filtro o se l'allarme "Set Low Salt" è disattivato (vedi ultimo passo in Setup sistema OEM Softener).

L'utente può scorrere tra le schermate come desiderato. Se il sistema è in rigenerazione, sul display è visualizzato "REGEN".

Se è installato un contatore dell'acqua, il display mostra "Softening" o "Filtering" lampeggiante quando l'acqua è in trattamento (ad esempio l'acqua fluisce attraverso il sistema).

In Sistemi "Alternator" quando un'unità è in attesa di avviare la prima fase del ciclo di rigenerazione, viene visualizzato "REGEN PndG".

"STBY" viene visualizzato in sintomi "Alternator" quando una valvola è in stato di standby.

"REGEN PndG FILL RINSE" viene visualizzato ogni volta che un serbatoio di capacità a zero, è transitato in stato off-line ed è attualmente in attesa di avviare la seconda parte di un ciclo di rigenerazione. Tale indicazione è visualizzata solo quando "Delayed Rinse and Fill" è impostato su ON

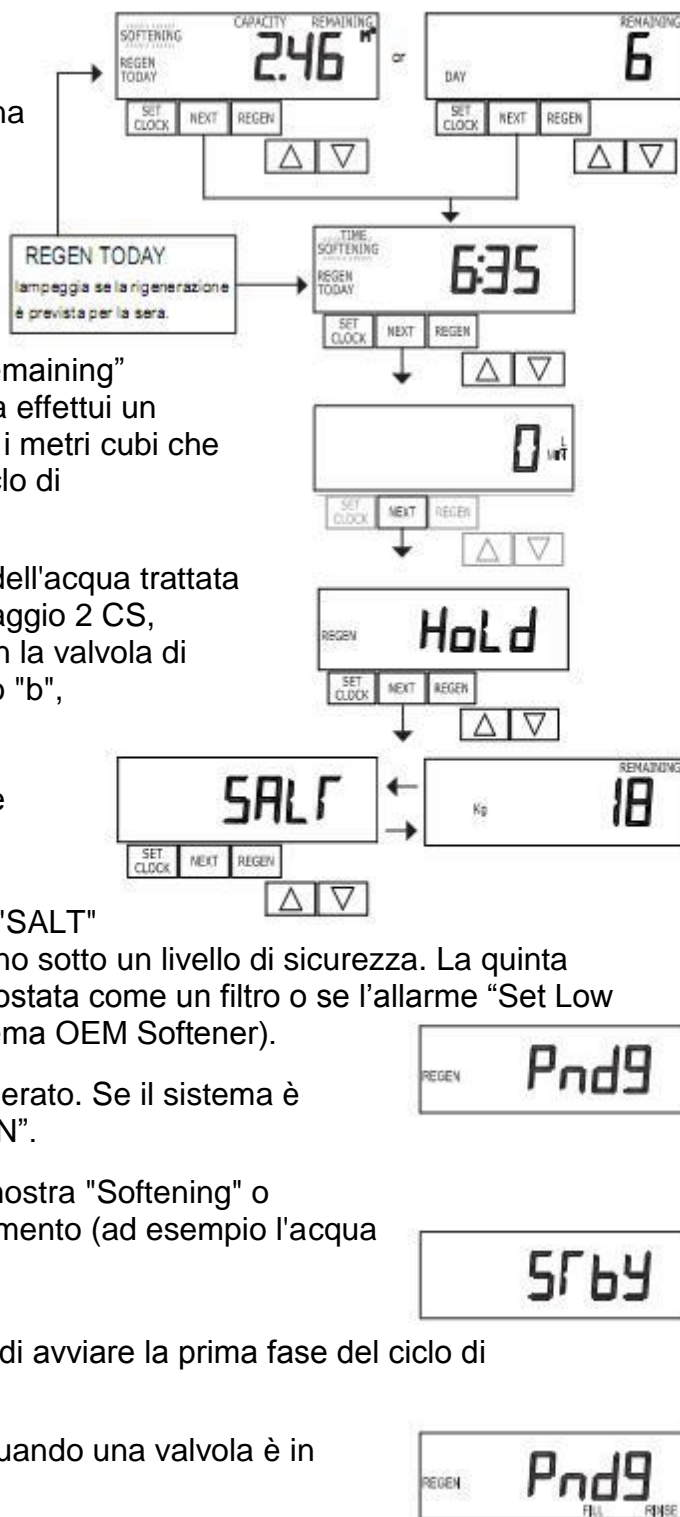

## Modalità di rigenerazione

Tipicamente un sistema è impostato per avviare la rigenerazione in un momento in cui c'è basso consumo d'acqua. Ad esempio di notte. Se vi è una richiesta di acqua quando il sistema è in rigenerazione, verrà erogata acqua non trattata.



Quando il sistema inizia la rigenerazione, il display mostra le informazioni sulla fase del processo di rigenerazione e il tempo rimanente per il completamento di quella fase. Il sistema transita automaticamente da una fase all'altra, e riprende ad erogare acqua trattata al termine della rigenerazione.

## Rigenerazione manuale

Quando serve far partire una rigenerazione manuale all'orario preimpostato, solo se programmato su "NORMAL" o "NORMAL + on 0", schiacciare il pulsante "REGEN". Sul display inizierà a lampeggiare la scritta "REGEN TODAY" ad indicare che la

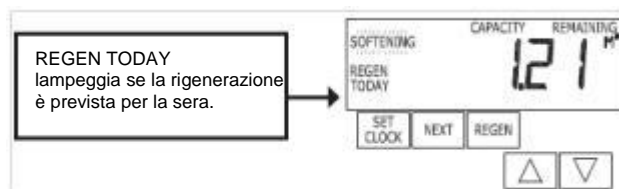

rigenerazione avrà luogo all'orario preimpostato. Se il bottone "REGEN" viene schiacciato per errore è sufficiente rischiacciarlo per annullare la richiesta. Se l'opzione di rigenerazione è impostata su "on 0" non è possibile programmare una rigenerazione manuale ritardata quindi anche spingendo il bottone "REGEN" sul display non apparirà niente.

Per avviare una rigenerazione manuale immediata spingere il bottone "REGEN" per almeno tre secondi ed il sistema inizierà a rigenerare immediatamente. Una volta iniziata non è possibile annullare la richiesta. Si può invece avanzare nelle varie fasi della rigenerazione spingendo il bottone "REGEN" per passare alla fase successiva.

Se viene iniziata una rigenerazione immediata la valvola farà comunque la rigenerazione all'ora prestabilita.

## Regolazione orario

L'utilizzatore finale ha la possibilità di regolare l'orario. Questo può succedere dopo la mancanza di elettricità per più di 24 ore e con la batteria è scarica. Se questo succede l'orario lampeggia a significare che va reregolato e cambiata la batteria non ricaricabile.

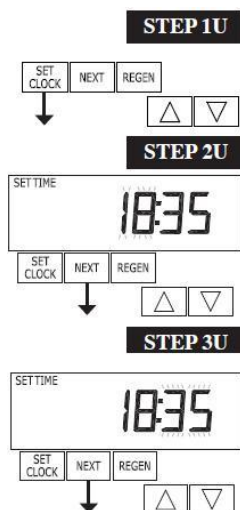

**STEP 1U:** premere SET CLOCK

**STEP 2U:** impostare l'ora corrente usando le frecce ▼ o ▲. Premere NEXT per passare allo STEP 3U

**STEP 3U:** impostare i minuti correnti usando le frecce ▼ o ▲. Premere NEXT per uscire dalla programmazione o REGEN per tornare allo Step precedente



## INDEX

GENERAL INTRODUCTION.....	16
INSTALLATION REQUIREMENTS.....	17
INSTALLATION SCHEME .....	17
INSTALLATION BYPASS (OPTIONAL).....	18
INSTALLING THE DRAIN OF REGENERATION .....	18
INSTALLING THE OVERFLOW PIPE MAGAZINE SALE .....	19
CONNECTION TO THE GRID .....	20
INSTALLATION KIT CHLORINE GENERATOR (OPTIONAL) .....	21
CHECKING THE PRESSURE AND LOSSES.....	24
FILLING THE MAGAZINE OF SALE .....	24
BEFORE STARTING REGENERATION.....	24
INSTALLER PROGRAMMING .....	25
USER PROGRAMMING .....	26



**Dear Customer,**

**first of all we want to thank you for your confidence in purchasing our product a. The softener you have purchased has been designed and developed using our best technology.**

**This equipment is suitable for the treatment of cold water, in rooms protected from the ice and with a maximum ambient temperature of 30 ° C.**

**Each product is fully checked and packed individually.**

## **GENERAL INTRODUCTION**

This Installation and use is to be considered part of the same product for the lifetime of the product, even if transferred to third parties, until the demolition and disposal of the same. All rights of reproduction and dissemination of this Installation and Use and the accompanying documentation, are reserved to the manufacturer.

The purpose of this manual is to:

- In order to get the best performance of the product, it is recommended to strictly follow the instructions in this manual to be carefully read and understood in its entirety.
- It is recommended to install the water softener by a professional technician.
- Do not install the softener on a water whose temperature is above 50 ° C.  
The guarantee becomes invalid if the softener freezes or if the resin is deteriorated by water that is too hot.
- You should place the softener close to a drain to discharge the water used in the regeneration cycle as well as an overflow compartment of salt.
- This softener can not be used to treat water microbiological quality does not comply with the law or with unknown characteristics.

Do not plug directly into your water softener of a well, rainwater or water from a borehole without prior treatment to conform.

In case of abnormal use of the device as mentioned above, the guarantees may not apply. In caso di uso anomalo dell'apparecchio come citato qui sopra, le garanzie non potranno essere applicate.



The European Directive 2002/96 / EC requires that all electrical and electronic equipment are disposed of in accordance with the requirements on waste electrical and electronic equipment. This directive or similar laws are in force nationally and can vary from region to region. Please refer to provincial laws and local know the procedures for the disposal of this equipment.



## **INSTALLATION REQUIREMENTS**

- Handle the softener carefully.
- Do not install the softener under the direct sunlight or near a heat source.
- The water softener has a maximum allowable pressure of 8 bar and a minimum of 2 bar.
- If necessary, use a pressure reducer.
- Power the softener alone with his 24V transformer supplied.
- Be sure to attach the transformer and a plug is protected by a protective device against power surges as a circuit breaker or fuse.

## **INSTALLATION SCHEME**

Install the water softener in the arrival area and after the main counter.

Let a sufficient distance between your softener, walls or other equipment to facilitate the supply of salt or for maintenance.

A water softener must be installed before the water heater or boiler.

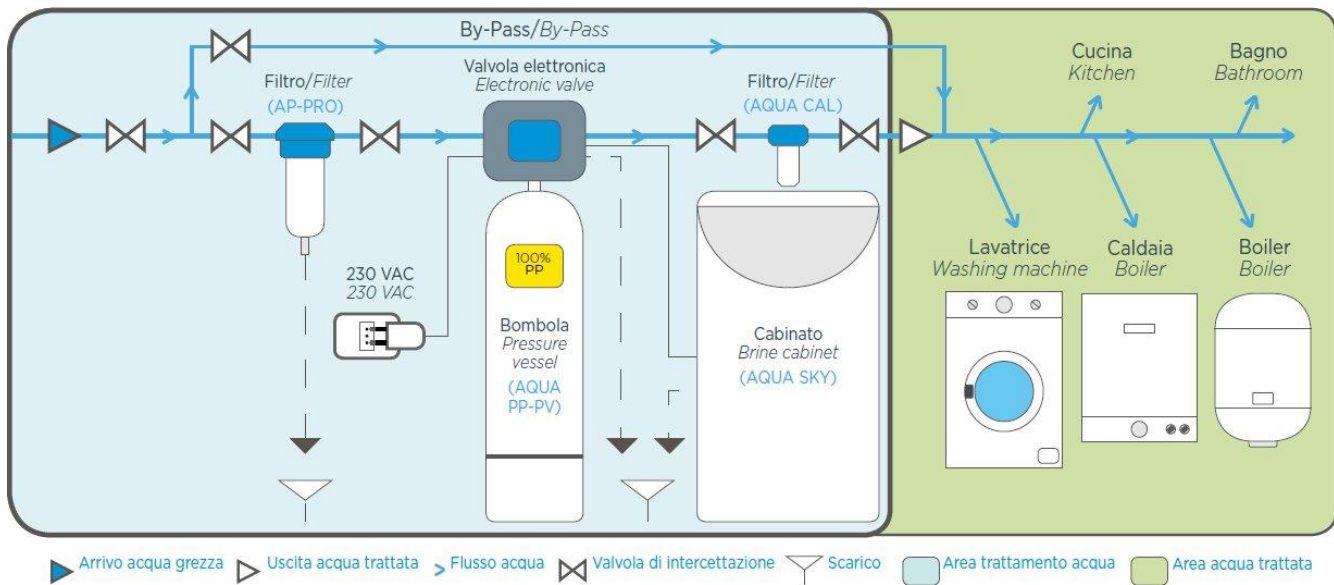

**WARNING:** before proceeding with installation ensure to discontinue water coming home at counter water

## INSTALLATION BYPASS (OPTIONAL)

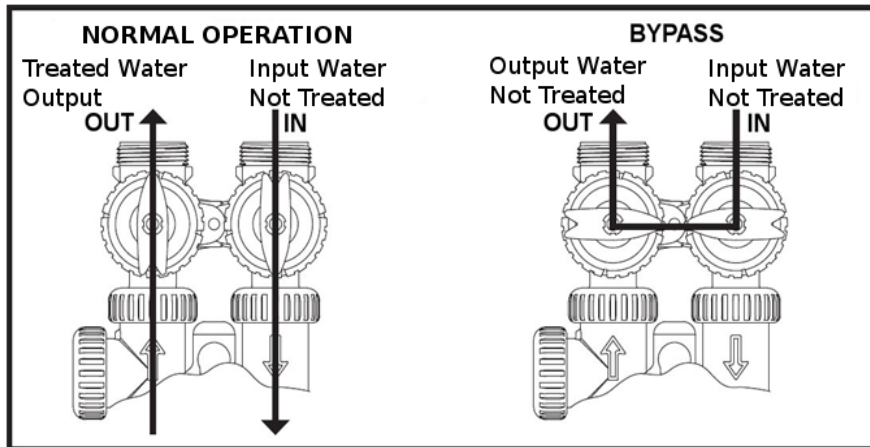

- Enter bypass in the valve taking care to tighten the collars (IN) and output (OUT)
- Connect to bypass the water Not Treated Treated IN side and the water toward the home side OUT



**WARNING:** take care of the installation of the pipe to bypass the body, which must be well aligned, and fixed its weight should not weigh on the valve of the softener as it can cause major damage.

## INSTALLING THE DRAIN OF REGENERATION

- Fix the drain hose to the fitting located on the head of the softener (we recommend using a hose clamp)



- Cut the pipe length needed to get to the outlet of the discharge
- Connect the exhaust pipe of regeneration to a drain (better if provided with siphon)



**CAUTION:** Through the drain pipe is ejected the water used during the regeneration phase. The water is discharged under pressure. For this reason it is recommended to properly secure and stable so the pipe to prevent flooding in the place of installation of the water softener.

### **INSTALLING THE OVERFLOW PIPE MAGAZINE SALE**

- Fix the drain hose to the overflow elbow of the salt (it is recommended to use a hose clamp)



- Connect the hose of the overflow compartment of salt directly to a drain.



**CAUTION:** The discharge of the overflow is performed by gravity, it is **ESSENTIAL** to ensure that the elbow of the overflow of the salt is at a higher level than the point of entry of the discharge.

**IMPORTANT:** Do not connect the pipe overflow compartment of salt to the drain of regeneration with a T or Y. If you do not respect this point, the water sent to the drain at the time of regeneration can go to fill the salt instead to be expelled.

## CONNECTION TO THE GRID

In order to properly connect the softener to the mains you must follow the steps following streams:



REMOVE THE  
FRONT COVER

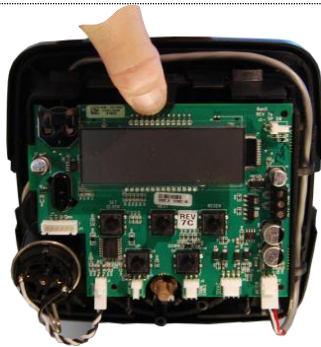

LIFT TAB TO  
REMOVE THE PCB



REMOVE THE PCB  
FROM THE VALVE

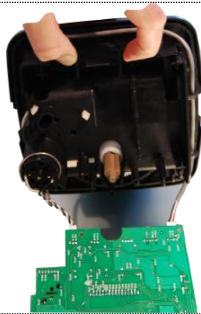

LIFT TABS TO  
REMOVE THE  
SUPPORT OF THE  
PCB



UNPLUG THE  
SUPPORT OF THE  
PCB



THREAD CABLE  
TRANSFORMER AS  
YOU SEE IN  
PICTURE



PASSING THE  
CABLE ON RIGHT  
SIDE OF THE  
VALVE AS SHOWN;  
THREADING  
CABLES IN  
SPECIAL THROUGH



REFIT THE PCB SUPPORT MAKING SURE THAT YOU PROPERLY POSITIONS AND BLOCKS



REFIT CARD MAKING SURE THAT POSITION AND PROPERLY BLOCK

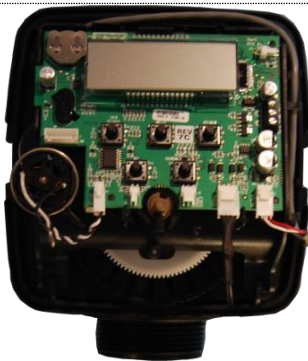

CONNECT THE SUPPLY AS SHOWN



MOUNT THE COVER VALVE AND CHECK THAT THE KEYS ARE IN THE RIGHT POSITION

### **INSTALLATION KIT CHLORINE GENERATOR (OPTIONAL)**



Kit for the disinfection of the resins, consisting of titanium electrodes that produce chlorine, activated from the solution by electrolysis of sodium chloride, also known as brines. Chlorine is an important chemical used in water purification. It is used as a bactericide (HClO hypochlorous acid, sodium hypochlorite NaClO, sodium chlorite NaClO<sub>2</sub>) in drinking water and swimming pools. Even small deposits of 'drinking water are usually treated with the drug. During regeneration at the time of 'suction, brine, in contact with titanium electrodes it produces active chlorine, which disinfects the permeating through the resins.



OPEN THE COVER

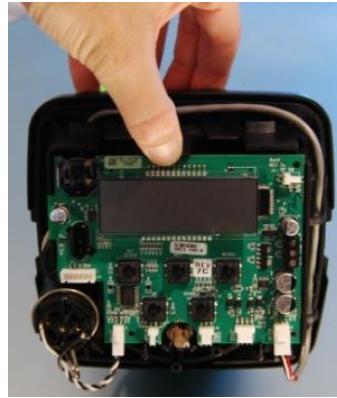

REMOVE THE ELECTRONIC PCB

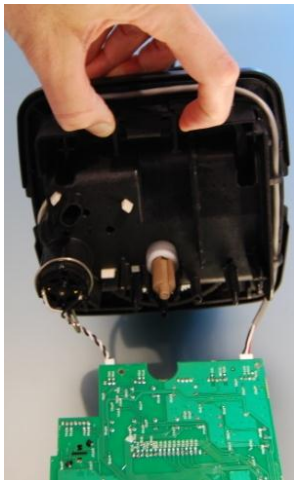
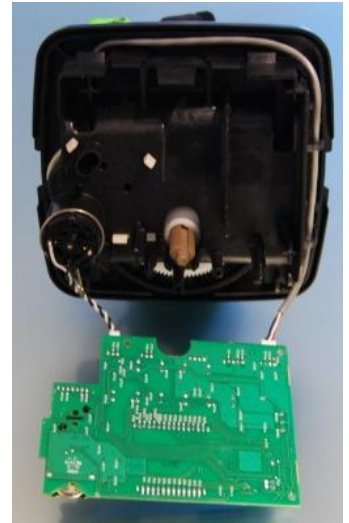

REMOVE PCB SUPPORT

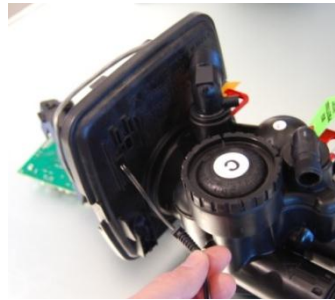
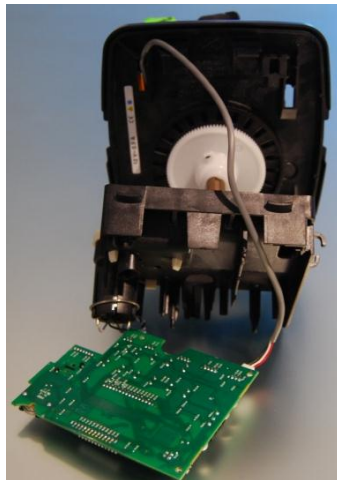

THREAD THE CABLE TO CELL TITANIUM



PASSING THE CABLE INTO THE SEAT

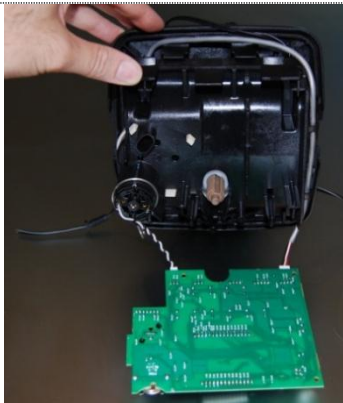

MOUNT THE PCB SUPPORT



ASSEMBLE THE PCB



FIX THE PCB GENERATOR CLOLO WITH TWO BOLTS SUPPLIED





INDUSTRIAL GROUP



CONNECT THE POWER GENERATOR CHLORINE AS SHOWN



CONNECT THE CELL AS SHOWN IN TITANIUM

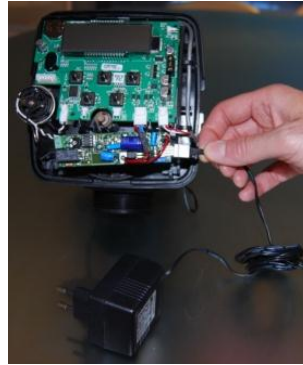

CONNECT THE POWER CORD AS SHOWN



CONNECTION STANDARD FEEDER WITHOUT CHLORINE GENERATOR



INSTALLATION AND CONNECTION OF TEE WITH HOSE BRINE AND CELL TITANIUM GENERATOR CHLORINE...



... PIPE INLET RESTORATION-BRINE

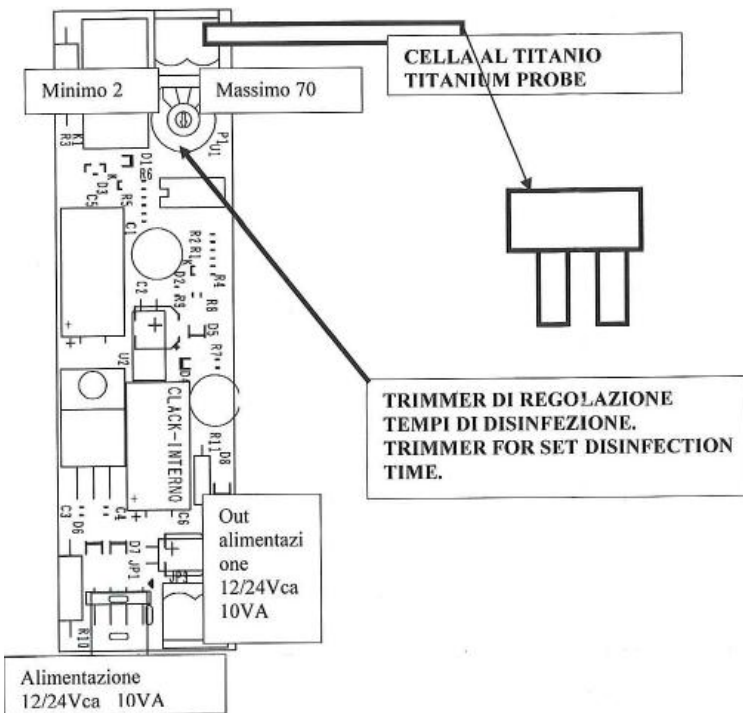

**SETTING:**

CHECK HOW MANY LITERS OF RESIN ARE CONTAINED NELL'ADDOLCITORE. DISCONNECT THE POWER CORD. CARD AND 'THIS ONE TIMER GOVERNING CLOCKWISE FROM 1 TO 70 MINUTES OF TIMER. EVERY MINUTE AND PLANNED 'ABLE TO DISINFECT 1 LT RESIN.

**HOW DOES IT WORK:**

DURING THE REGENERATION SOFTENER The ASPIRA THE BRINE AND ACTIVE CHLORINE ELECTROLYSIS The TIME SET DIRECTLY ON PROBE. THE END OF THIS TIME THE GENERATOR STOPS FOR 4 HOURS IGNORING THE POSSIBLE TRANSFER OF BRINE. 4 HOURS SPENT THE SYSTEM 'READY TO BE ABLE AGAIN DISINFECTED Resins. GREEN LED INDICATES THE SYSTEM LIVE, RED LED INDICATES SYSTEM DISINFECTION.



## **CHECKING THE PRESSURE AND LOSSES**

Before proceeding with the commissioning of the water softener, you **MUST** follow the following steps to stabilize the pressure and expel the air nell'addolcitore:

1. Open two taps (or more) of cold water downstream of the softener
  2. Place the bypass **BYPASS** position
  3. Slowly open the supply tap general and let the water run until it runs regularly from the taps open. There must be more air or that have irregular or phenomena called "water hammer".
  4. Place the bypass in **NORMAL OPERATION**. Action to be performed slowly to avoid too rapid an increase in pressure nell'addolcitore.
  5. Wait about 3 minutes, then open a hot water faucet until the flow becomes regular, then close it.
1. Close all cold water faucets and check for leaks on new water connections made.

## **FILLING THE MAGAZINE OF SALT**

- Add at least a lot of salt 25 kg.

## **BEFORE STARTING REGENERATION**

Start the first regeneration manually by holding the **REGEN** button until the valve will move to the first position of regeneration.

This will allow the valve to expel all the micro dust and air inside.

Let the water from a faucet until it returns to normal. Press the button again **REGEN** to complete all phases of the regeneration cycle, without waiting without waiting for the timetable for each phase.





## **INSTALLER PROGRAMMING**

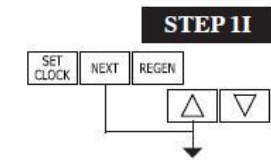

STEP 1I - Press NEXT and ▲ simultaneously for 3 seconds.



STEP 2I – Hardness: Set the amount of influent hardness using ▲ or ▼. This display will not be shown if FILTER is selected in Step 2F OR if oFF or a number was selected in Step 8S. Press NEXT to go to step 3I. Press REGEN to exit Installer Display Settings.

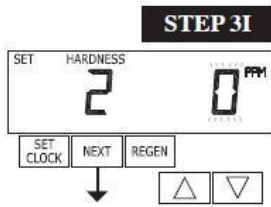

STEP 3I – Hardness 2: If using a mixing valve, set the amount of effluent hardness using ▲ or ▼. Range of available values may vary depending on system capacity selected and hardness selected in Step 2I. This display will not be shown if FILTER is selected in Step 2F OR oFF or a number was selected in Step 8S. Press NEXT to go to Step 4I. Press REGEN to return to previous step.

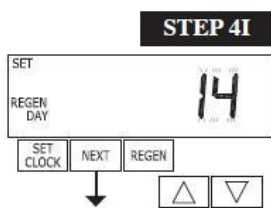

STEP 4I – Day Override: When volume capacity is set to oFF, sets the number of days between regenerations. When volume capacity is set to AUTO or to a number, sets the maximum number of days between regenerations. If value set to oFF, regeneration initiation is based solely on volume used. If value is set as a number (allowable range from 1 to 28) a regeneration initiation will be called for on that day even if sufficient volume of water were not used to call for a regeneration. Set Day Override using ▲ or ▼:

- number of days between regeneration (1 to 28); or
- OFF

See Setting Options Table for more detail on setup. Press NEXT to go to step 5I. Press REGEN to return to previous step.

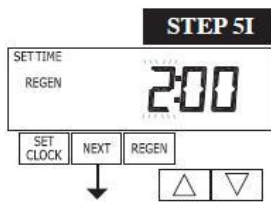

STEP 5I – Next Regeneration Time (hour): Set the hour of day for regeneration using ▲ or ▼ buttons. The default time is 2:00. This display will show “REGEN on 0 m<sup>3</sup>” if “on 0” is selected in Set Regeneration Time Option in OEM Softener System Setup or OEM Filter System Setup. Press NEXT to go to step 6I. Press REGEN to return to previous step.

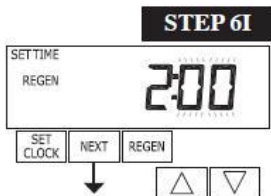

STEP 6I – Next Regeneration Time (minutes): Set the minutes of day for regeneration using ▲ or ▼. This display will not be shown if “on 0” is selected in Set Regeneration Time Option in OEM Softener System Setup or OEM Filter System Setup. Press NEXT to exit Installer Display Settings. Press REGEN to return to previous step.

To initiate a manual regeneration immediately, press and hold the REGEN button for three seconds. The system will begin to regenerate immediately. The control valve may be stepped through the various regeneration cycles by pressing the REGEN button.



## USER PROGRAMMING

When the system is operating, one of five displays may be shown. Pressing NEXT will alternate between the displays. One of the displays is always the current time of day. The second display is one of the following: days remaining or volume remaining. Days remaining is the number of days left before the system goes through a regeneration cycle. Capacity remaining is the cubic meters that will be treated before the system goes through a regeneration cycle. The third display shows the current treated water flow rate through the system. If 1.0 is selected in Step 2CS, an "A" in front of the flow rate indicates that the tank with the control valve on it is in service. If "b" is displayed, the tank with the in/out head is in service. The fourth display will show either dP or hold if the dP switch is closed. The fifth display shows the kg of salt remaining or flashes "SALT" when the calculated kg of salt falls below a safety level. The fifth display will not appear if the valve is a WS2, set up as a filter or if the Set Low Salt Warning is set to off (see last step in OEM Softener System Setup). The user can scroll between the displays as desired.

If the system has called for a regeneration that will occur at the preset time of regeneration, the words REGEN TODAY will appear on the display.

If a water meter is installed, the word "Softening" or "Filtering" flashes on the display when water is being treated (i.e. water is flowing through the system).

In Alternator Systems when a unit is waiting to initiate the first cycle step of regeneration, "REGEN PndG" is displayed.

"STbY" is displayed in Alternator Systems when a valve is in Standby state.

"REGEN PndG FILL RINSE" is displayed whenever a zero-capacity tank has transferred to an off-line state and is currently waiting to initiate the second portion of a regeneration cycle. Viewed only when Delayed Rinse and Fill is set to ON.

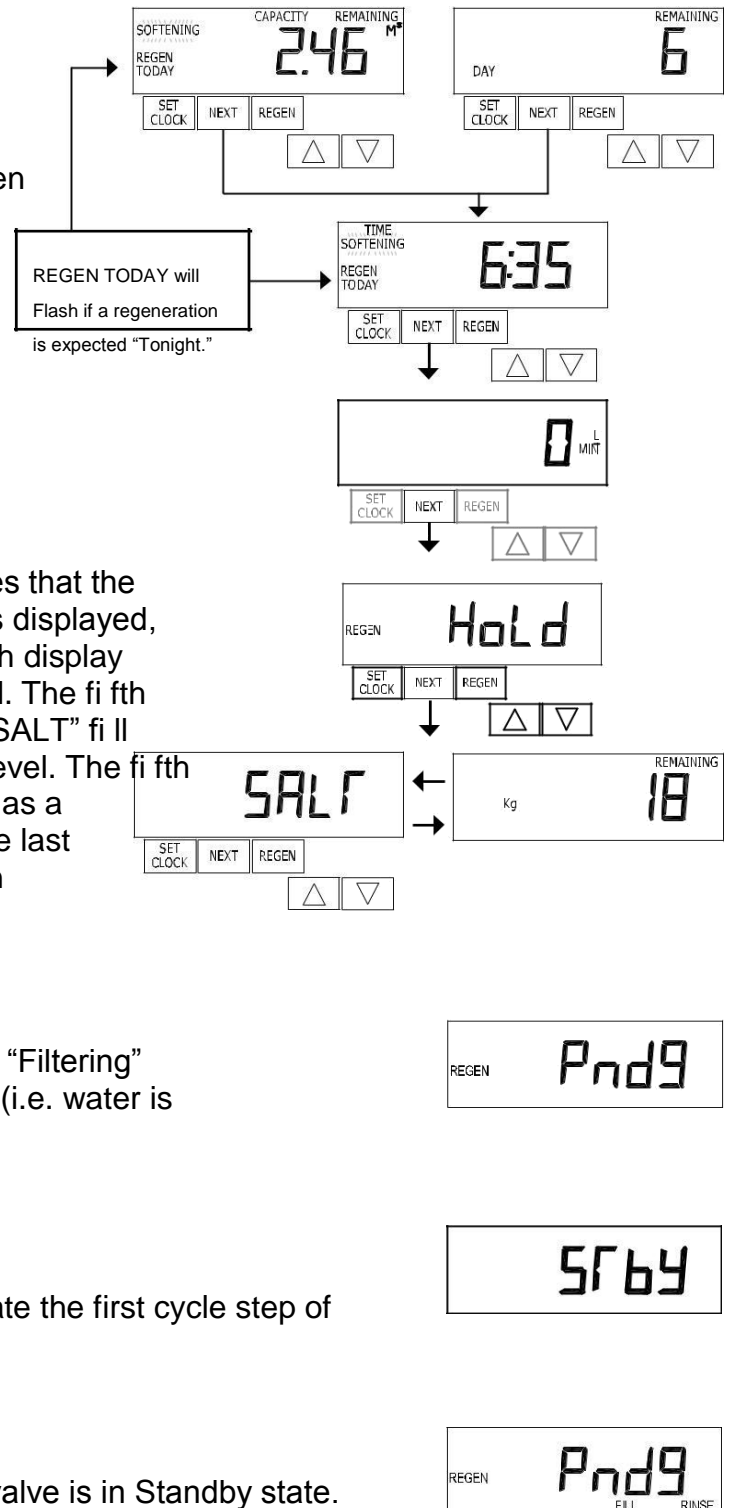



## Regeneration Mode

Typically a system is set to regenerate at a time of low water usage. An example of a time with low water usage is when a household is asleep. If there is a demand for water when the system is regenerating, untreated water will be used. When the system begins to regenerate, the display will change to include information about the step of the regeneration process and the time remaining for that step to be completed. The system runs through the steps automatically and will reset itself to provide treated water when the regeneration has been completed.



## Manual Regeneration

Sometimes there is a need to regenerate the system sooner than when the system calls for it, usually referred to as manual regeneration. There may be a period of heavy water usage because of guests or a heavy laundry day. To initiate a manual regeneration at the preset delayed regeneration time, when the regeneration time option is set to "NORMAL" or "NORMAL + on 0", press and release "REGEN". The words "REGEN TODAY" will flash on the display to indicate that the system will regenerate at the preset delayed regeneration time. If you pressed the "REGEN" button in error, pressing the button again will cancel the request. Note: If the regeneration time option is set to "on 0" there is no set delayed regeneration time so "REGEN TODAY" will not activate if "REGEN" button is pressed. To initiate a manual regeneration immediately, press and hold the "REGEN" button for three seconds. The system will begin to regenerate immediately. The request cannot be cancelled. Note: For softeners, if brine tank does not contain salt, fill with salt and wait at least two hours before regenerating.

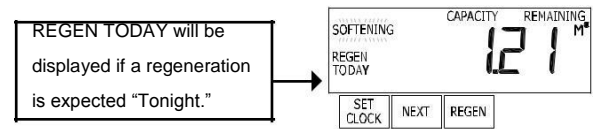

## Set Time of Day

The user can also set the time of day. Time of day should only need to be set after power outages lasting more than 24 hours, if the battery has been depleted and a power outage occurs or when daylight saving time begins or ends. If a power outage lasting more than 24 hours occurs, the time of day will flash on and off which indicates the time of day should be reset. If a power outage lasts less than 24 hours and the time of day flashes on and off, the time of day should be reset and the non rechargeable battery replaced.

### STEP 1U – Press SET CLOCK.

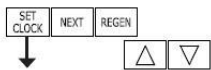

### STEP 2U - Current Time (hour): Set the hour of the day using ▲ or ▼. Press NEXT to go to Step 3U.



### STEP 3U - Current Time (minutes): Set the minutes of the day using ▲ or ▼. Press NEXT to exit Set Clock. Press REGEN to return to previous step.

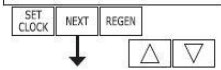

## RETURN TO THE RULES 'OF SERVICE



## SOMMAIRE

<i>AVANT-PROPOS GÉNÉRAL</i> .....	29
<i>EXIGENCES D'INSTALLATION</i> .....	30
<i>SCHÉMA D'INSTALLATION</i> .....	30
<i>INSTALLATION BYPASS (EN OPTION)</i> .....	31
<i>INSTALLATION DU TUYAU D'ÉVACUATION DE LA RÉGÉNÉRATION</i> .....	31
<i>INSTALLATION DU TUYAU DU TROP-PLEIN DU COMPARTIMENT DU SEL</i> .....	32
<i>RACCORDEMENT AU SYSTÈME DE DISTRIBUTION D'ÉLECTRICITÉ</i> .....	33
<i>INSTALLATION DU KIT GÉNÉRATEUR DE CHLORE (EN OPTION)</i> .....	34
<i>VÉRIFICATION DU SYSTÈME : PRESSION ET FUITES</i> .....	37
<i>REPLISSAGE DU COMPARTIEMENT DU SEL</i> .....	37
<i>DÉMARRAGE PREMIÈRE RÉGÉNÉRATION</i> .....	37
<i>PROGRAMMATION INSTALLATEUR</i> .....	38
<i>PROGRAMMATION UTILISATEUR</i> .....	39



***Cher Client,***

***nous vous remercions pour votre confiance lors de l'achat de notre produit.***

***L'adoucisseur que Vous avez acheté a été conçu et développé à l'aide de notre technologie la plus avancée.***

***Cet appareil est prévu pour le traitement de l'eau froide, dans les milieux protégés contre la glace et ayant une température ambiante maximale de 30 °C.***

***Chaque produit est soumis à un contrôle complet et emballé séparément.***

## **AVANT-PROPOS GÉNÉRAL**

Ce Manuel d'Installation et d'Utilisation doit être considéré comme partie intégrante du produit même pendant toute la durée de vie du produit, en cas de cession aux tiers aussi, jusqu'à la mise à la casse et à l'élimination du produit. Tous les droits de reproduction et de diffusion de ce Manuel d'Installation et d'Utilisation et de la documentation relative en annexe, sont réservés au producteur.

Le but de ce manuel est celui de :

- Afin d'obtenir les performances meilleures du produit, il est recommandé de respecter scrupuleusement les instructions contenues dans ce manuel, et de le lire et comprendre attentivement dans son entièreté.
- Il est recommandé de confier l'installation de l'adoucisseur à un technicien professionnel.
- Ne pas installer l'adoucisseur si la température de l'eau dépasse 50 C.
- La garantie sera invalide en cas de gel de l'adoucisseur ou bien si la résine est endommagée par de l'eau trop chaude.
- Il faut positionner l'adoucisseur à proximité d'un système d'évacuation afin de permettre l'écoulement des eaux usagées dans le cycle de régénération de même que d'un trop-plein du compartiment à sel.
- Cet adoucisseur ne peut pas être utilisé pour le traitement des eaux dont la qualité microbiologique n'est pas conforme aux normes ou dont les propriétés ne sont pas connues.

Ne pas relier directement votre adoucisseur à l'eau d'un puits, à l'eau de pluie ou à l'eau de forage sans traitement préventif visant à la rendre conforme.

En cas d'utilisation non prévue de l'appareil comme décrit ci-dessus, toute garantie sera invalide.



La directive européenne 2002/96/EC exige que tous les appareillages électriques et électroniques soient éliminés conformément aux standards concernant les déchets électriques ou électroniques. Cette directive ou les lois similaires est en vigueur à l'échelle nationale et peut différer selon les régions. Se référer aux lois provinciales et locales pour les procédures d'élimination de ces équipements.

## **EXIGENCES D'INSTALLATION**

- Déplacer l'adoucisseur avec prudence.
- Ne pas installer l'adoucisseur sous la lumière directe du soleil ou près d'une source de chaleur.
- La pression maximale admise pour l'adoucisseur est de 8 bars, celle minimale de 2 bars.
- Si nécessaire, utiliser un réducteur de pression.
- Alimenter l'adoucisseur seulement par son transformateur à 24V fourni en dotation.
- S'assurer de brancher le transformateur à une prise conforme et protégée par un dispositif contre les surcharges de tension tels qu'un interrupteur ou un fusible.

## **SCHEMA D'INSTALLATION**

Installer l'adoucisseur dans l'admission de l'eau domestique principale et en aval du compteur.

Laisser une distance suffisante entre l'adoucisseur, les parois ou tout autre appareil afin de faciliter le remplissage du sel ou les interventions d'entretien.

Un adoucisseur doit toujours être installé en amont d'un chauffe-eau ou d'une chaudière.

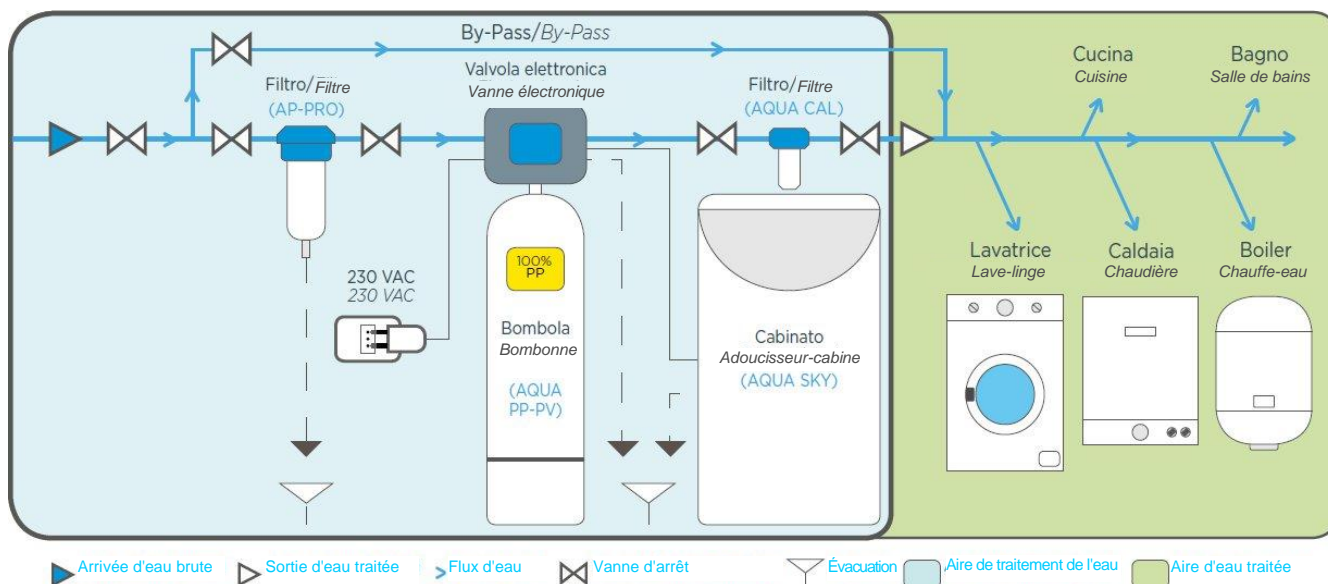

**ATTENTION : AVANT D'EXÉCUTER L'INSTALLATION S'ASSURER D'AVOIR COUPÉ L'ADMISSION DE L'EAU PRINCIPALE AU COMPTEUR D'EAU**

## INSTALLATION BYPASS (EN OPTION)

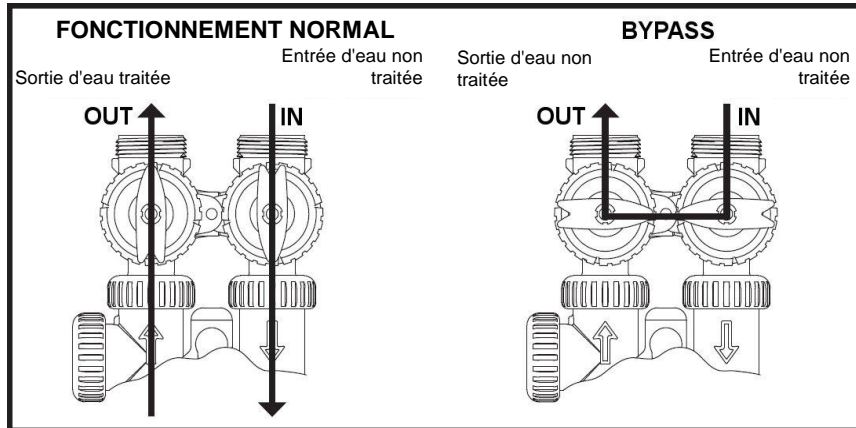

- Insérer le bypass dans la vanne en ayant soin de serrer complètement les frettes de fixation à l'entrée (IN) et à la sortie (OUT)
- Relier au bypass l'eau Non Traitée côté IN et l'eau Traitée vers la maison côté OUT



**ATTENTION :** exécuter l'installation de la tubulure au corps bypass avec soin, elle doit être bien alignée, fixée et son poids ne doit pas affecter la vanne de l'adoucisseur car elle pourrait causer de graves dommages.

## INSTALLATION DU TUYAU D'ÉVACUATION DE LA RÉGÉNÉRATION

- Fixer le tuyau d'évacuation au raccord sur la tête de l'adoucisseur (il est conseillé d'utiliser un collier serre-tube)



- Couper le tuyau de la longueur nécessaire à atteindre la prise de l'évacuation
- Relier le tuyau d'évacuation de régénération à un système d'évacuation (préféablement avec un siphon)



**ATTENTION : Le tuyau d'évacuation permet l'écoulement de l'eau utilisée pendant la phase de régénération. L'eau vidangée est sous pression. Pour cette raison il est conseillé de fixer correctement et solidement le tuyau afin d'éviter toute inondation dans le lieu d'installation de l'adoucisseur.**

### **INSTALLATION DU TUYAU DU TROP-PLEIN DU COMPARTIMENT DU SEL**

- Fixer le tuyau d'évacuation au coude de trop-plein du compartiment du sel (il est conseillé d'utiliser un collier serre-tube)



- Relier le tuyau du trop-plein du compartiment du sel directement à un système d'évacuation.



**ATTENTION : L'évacuation du trop-plein se fait par force de gravité, donc il est ABSOLUMMENT IMPORTANT de s'assurer que le coude du trop-plein du compartiment du sel est à un niveau supérieur par rapport au point d'entrée du système d'évacuation.**

**IMPORTANT : Ne pas relier le tuyau du trop-plein du compartiment du sel au tuyau d'évacuation de la régénération avec un raccord en T ou en Y. En cas de non-respect de cette étape, les eaux dirigées à l'évacuation lors de la régénération peuvent remplir le compartiment du sel au lieu de s'écouler.**



## RACCORDEMENT AU SYSTÈME DE DISTRIBUTION D'ÉLECTRICITÉ

Pour pouvoir correctement raccorder l'adoucisseur au système de distribution électrique il faut respecter les étapes suivantes :



DÉPOSER LE  
COUVERCLE  
AVANT

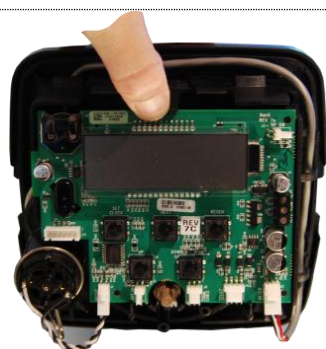

SOULEVER  
L'ONGLET POUR  
DÉPOSER LA CARTE



DÉPOSER LA  
CARTE DE LA  
VANNE



SOULEVER LES  
ONGLETS POUR  
DÉTACHER LE  
SUPPORT DE LA  
CARTE



DÉTACHER LE  
SUPPORT DE LA  
CARTE



INTRODUIRE LE  
CÂBLE DU  
TRANSFORMATEUR  
COMME LA FIGURE  
LE MONTRE



FAIRE PASSER LE  
CÂBLE DU CÔTÉ  
DRT DE LA VANNE  
COMME LA FIGURE  
LE MONTRE ;  
INTRODUIRE LES  
CÂBLES DANS LES  
SIÈGES  
APPROPRIÉS



REPOSER LE  
SUPPORT CARTE  
EN AYANT SOIN  
QU'IL SE BLOQUE  
CORRECTEMENT  
DANS SON  
LOGEMENT



REPOSER LA CARTE  
EN AYANT SOIN  
QU'ELLE SE  
BLOQUE  
CORRECTEMENT  
DANS SON  
LOGEMENT

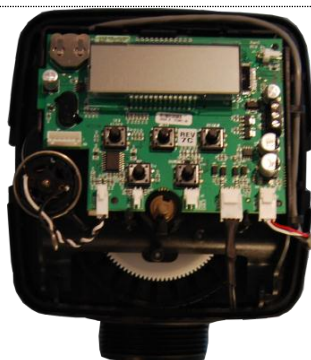

RELIER LE FIL DE  
L'ALIMENTATEUR  
COMME LA FIGURE  
LE MONTRE



POSER LE  
COUVERCLE DE LA  
VANNE ET VÉRIFIER  
LA BONNE POSITION  
DES TOUCHES

## **INSTALLATION DU KIT GÉNÉRATEUR DE CHLORE (EN OPTION)**



Kit pour la désinfection des résines, composé par électrodes en titane produisant du chlore, par électrolyse activées par la solution de chlorure de sodium, connues également sous le nom de saumures. Le chlore est un agent chimique important utilisé dans le processus de purification de l'eau. Il est utilisé comme bactéricide (acide hypochloreux HClO, hypochlorite de sodium NaClO, chlorite de sodium NaClO<sub>2</sub>) dans l'eau potable et dans les piscines. Les petits dépôts d'eau potable sont également traités avec cette substance. Pendant la régénération lors de l'aspiration, la saumure, en contact avec les électrodes en titane produit du chlore actif qui traverse les résines en les désinfectant.



OUVRIR LE COUVERCLE

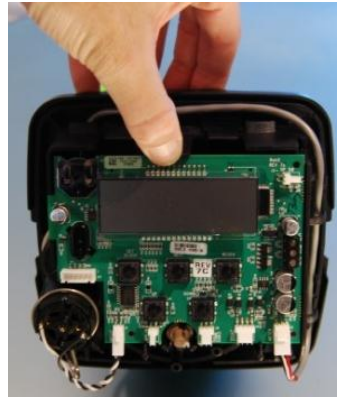

DÉPOSER LA CARTE ÉLECTRONIQUE

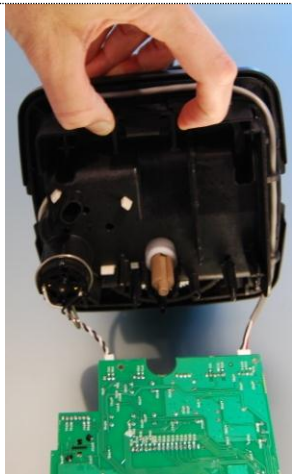
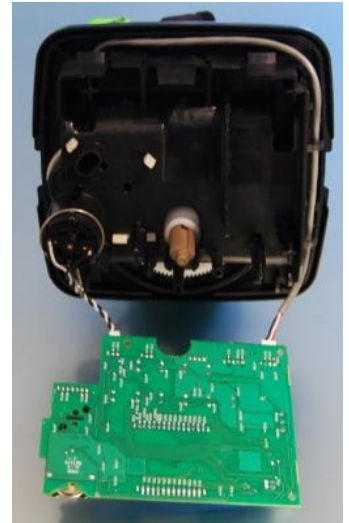

DÉPOSER LE SUPPORT CARTE ÉLECTRONIQUE

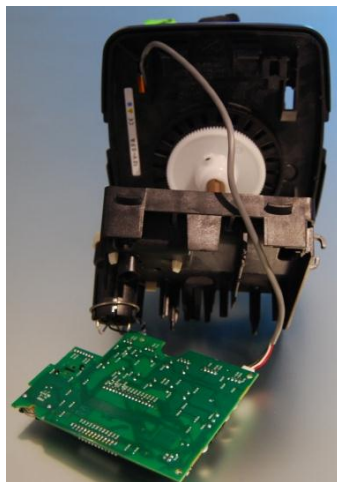

INTRODUIRE LE CÂBLE DE CONNEXION À LA CELLULE EN TITANE



FAIRE PASSER LE CÂBLE DANS SON LOGEMENT EN TITANE

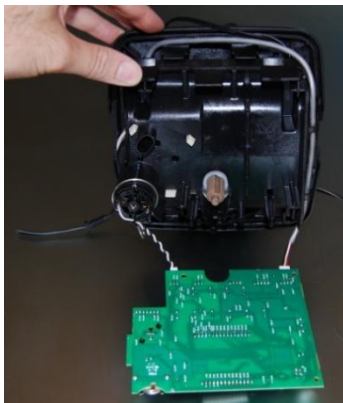

POSER LE SUPPORT CARTE ÉLECTRONIQUE

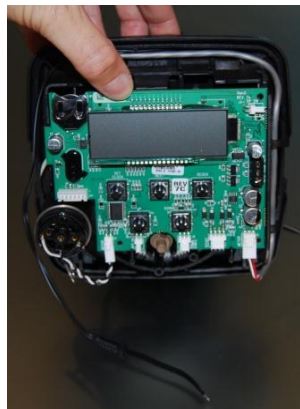

POSER LA CARTE ÉLECTRONIQUE



FIXER LA CARTE ÉLECTRONIQUE DU GÉNÉRATEUR DE CHLORE AVEC LES DEUX VIS EN DOTATION





INDUSTRIAL GROUP



RELIER LE CÂBLE DU GÉNÉRATEUR DE CHLORE COMME LA FIGURE LE MONTRE



RELIER LE CÂBLE DE LA CELLULE EN TITANE COMME LA FIGURE LE MONTRE



RELIER LE CÂBLE D'ALIMENTATION COMME LA FIGURE LE MONTRE



CONNEXION STANDARD D L'ALIMENTATEUR SANS GÉNÉRATEUR DE CHLORE



MONTAGE ET CONNEXION DU RACCORD EN T AVEC LE TUYAU D'ASPIRATION SAUMURE ET LA CELLULE EN TITANE DU GÉNÉRATEUR DE CHLORE...



...SUR LE TUYAU À L'ENTRÉE ET RÉTABLISSEMENT NIVEAU SAUMURE

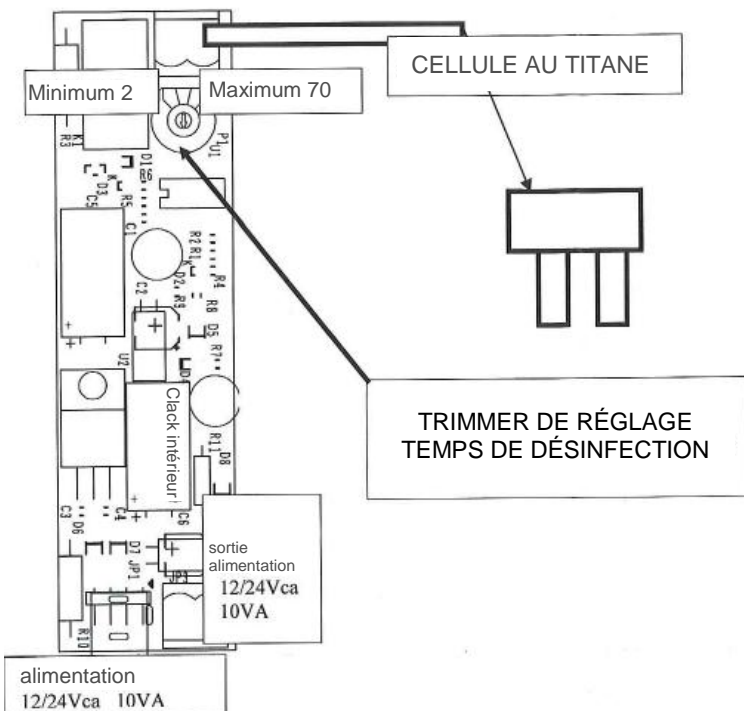

**RÉGLAGE :**

CONTRÔLER COMBIEN DE LITRES DE RÉSINE SONT PRÉSENTS DANS L'ADOUCCISSEUR. DÉBRANCHER LE CÂBLE D'ALIMENTATION. SUR LA CARTE IL Y A UN MINUTEUR POUR LE RÉGLAGE DANS LE SENS DES AIGUILLES D'UNE MONTRE DE 1 À 70 MINUTES. CHAQUE MINUTE PROGRAMMÉE EST EN MESURE DE DÉSINFECTER 1 LITRE DE RÉSINE.

**FONCTIONNEMENT :**

PENDANT LA RÉGÉNÉRATION L'ADOUCCISSEUR ASPIRE LA SAUMURE ET ACTIVE L'ÉLECTROLYSE DU CHLORE SELON UNE DURÉE PROGRAMMÉE DIRECTEMENT SUR LA SONDE. UNE FOIS CE TEMPS ÉCOULÉ, LE GÉNÉRATEUR S'ARRÊTE PENDANT 4 HEURES, EN IGNORANT TOUT PASSAGE DE SAUMURE ÉVENTUEL. APRÈS 4 HEURES, LE SYSTÈME EST PRÊT POUR UNE NOUVELLE DÉSINFECTION DES RÉSINES. LA LED VERTE INDIQUE QUE LE SYSTÈME EST SOUS TENSION, LA LED ROUGE INDIQUE LE SYSTÈME DE DÉSINFECTION.



## **VÉRIFICATION DU SYSTÈME : PRESSION ET FUITES**

Avant d'exécuter la mise en service de l'adoucisseur, il est NÉCESSAIRE de suivre les étapes suivantes pour stabiliser la pression et évacuer l'air présent dans l'adoucisseur :

1. Ouvrir 2 (ou plusieurs) robinets de l'eau froide en aval de l'adoucisseur
2. Positionner le bypass en position BYPASS
3. Ouvrir lentement le robinet d'alimentation générale et laissez l'eau s'écouler tant que son flux depuis les robinets ouverts ne soit régulier. Il ne doit pas y avoir de l'air ou problèmes de débit irrégulier, ou phénomènes dits de « coups de bélier ».
4. Positionnez le by-pass en FONCTIONNEMENT NORMAL. Action à effectuer lentement afin d'éviter une augmentation de pression trop rapide dans l'adoucisseur.
5. Attendre environ 3 minutes, ensuite ouvrez un robinet d'eau chaude jusqu'à ce que le flux devient régulier, ensuite refermez-le.
6. Fermer tous les robinets d'eau froide et contrôlez l'absence de toute perte sur le nouveau raccordement hydrique réalisé.

## **REPLISSAGE DU COMPARTIEMENT DU SEL**

- Ajoutez au moins un sac de sel de 25 kg.

## **DÉMARRAGE PREMIÈRE RÉGÉNÉRATION**

Démarrer la première régénération manuellement en gardant enfoncée la touche REGEN tant que la vanne ne se mettra dans la première position de régénération.

Cela permettra à la vanne d'éjecter tous les micro poussières et l'air présent à l'intérieur.

Laisser l'eau s'écouler depuis un robinet tant que le flux ne redevienne normal. Appuyer à nouveau sur la touche REGEN jusqu'à compléter toutes les phases du cycle de régénération, sans attendre les temps de chaque étape.

## PROGRAMMATION INSTALLATEUR

### STEP 1I

PAS 1I : appuyer sur NEXT et ▲ simultanément pendant 3 secondes



### STEP 2I

PAS 2I : hardness 1 : insérer la dureté de l'eau à l'entrée au moyen des flèches ▼ ou ▲. L'afficheur visualisera « -nA- » si « FILTER » est sélectionné dans le Pas 2F ou si « -nA- » est sélectionné dans le Pas 5CS ou si « OFF » ou un numéro est sélectionné dans le Pas 8S. Appuyer sur NEXT pour passer au Pas 3I ou REGEN pour quitter.



### STEP 3I

PAS 3I : hardness 2 : si la vanne de mélange à bord est utilisée, insérer la dureté de l'eau à la sortie au moyen des flèches ▼ ou ▲. L'afficheur visualisera « -nA- » si « FILTER » est sélectionné dans le Pas 2F ou si « -nA- » est sélectionné dans le Pas 5CS ou si « OFF » ou un numéro est sélectionné dans le Pas 8S. Appuyer sur NEXT pour passer au pas 3I ou REGEN pour revenir au Pas précédent.

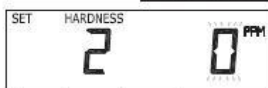

### STEP 4I

PAS 4I : Day override (forçage de la régénération) : quand le volume de la capacité est programmé sur « OFF » sélectionner le numéro de l'intervalle de jours entre deux régénérations, si le volume est programmé sur « AUTO » ou un numéro, sélectionner l'intervalle de jours entre deux régénérations indépendamment du volume consommé. Au moyen des flèches ▼ ou ▲ programmer l'intervalle entre 1 et 28 ou « OFF ». Appuyer sur NEXT pour passer au Pas 4I ou REGEN pour revenir au Pas précédent.

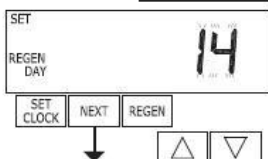

### STEP 5I

PAS 5I : next regeneration time (hour) : programmer l'heure de régénération au moyen des flèches ▼ ou ▲. La programmation par défaut est de 02,00 AM. L'afficheur visualisera « REGEN on 0 L » si « on0 » est programmé sur Set Regeneration Time Option, sur OEM Softener System Setup ou OEM Filter System Setup. Appuyer sur NEXT pour passer au Pas 6I ou REGEN pour revenir au Pas précédent.



### STEP 6I

PAS 6I : next regeneration time (minute) : programmer l'heure de régénération au moyen des flèches ▼ ou ▲. La programmation par défaut est de 02,00 AM. Cela ne sera pas affiché si « on0 » est programmé en Set Regeneration Time Option, sur OEM Softener System Setup ou OEM Filter System Setup. Appuyer sur NEXT pour passer au Pas 6I ou REGEN pour revenir au Pas précédent. Appuyer sur NEXT pour quitter la programmation ou REGEN pour revenir au Pas précédent



## RETOUR À LA MODALITÉ DE SERVICE

## PROGRAMMATION UTILISATEUR

### Fonctionnement général

Quand le système est en fonction, on affiche une des cinq pages-écrans montrées dans la figure. La touche NEXT permet de faire défiler les pages-écrans.

La première page-écran est toujours l'heure du jour.

La deuxième page-écran est une des suivantes : « Days remaining » ou « Capacity remaining ». « Days remaining » est le nombre de jours restants avant que le système exécute un cycle de régénération. « Capacity remaining » indique les mètres cubes qui seront traités avant que le système exécute un cycle de régénération.

La troisième page-écran affiche le débit courant de l'eau traitée par le système. Si on sélectionne 1.0 dans le passage 2 CS, la lettre « A » devant le flux indique que le réservoir avec la vanne de contrôle est en fonction. Si par contre on affiche « b », le réservoir avec la tête in / out est en fonction.

La quatrième page-écran affiche « dP » ou bien « Hold » si l'interrupteur dP est fermé.

La cinquième page-écran affiche les kilos de sel restants ou le message « SALT » clignotant quand les kilos de sel calculés vont au-dessous du niveau de sécurité. La cinquième page-écran ne s'affiche pas si la vanne est WS2, définie comme un filtre ou si l'alarme « Set Low Salt » est désactivée (voir le dernier pas dans Setup système OEM Softener).

L'utilisateur peut faire défiler les pages-écrans à sa discrétion. Si le système est en cours de régénération, l'afficheur visualise « REGEN ».

Si un compteur d'eau est installé, l'afficheur indique « Softening » ou « Filtering » clignotant quand l'eau est en cours de traitement (par exemple l'eau s'écoule à travers le système).

Dans les systèmes « Alternator » lorsqu'une unité est en attente de démarrer la première phase du cycle de régénération, on affiche « REGEN PndG ».

« STBY » est affiché en symtômes « Alternator » quand une vanne est en état d'attente.

« REGEN PndG FILL RINSE » est affiché chaque fois qu'un réservoir de capacité à zéro, a commuté de l'état de off-line et est à présent en attente de démarrer la deuxième partie d'un cycle de régénération. Cette indication est affichée uniquement quand « Delayed Rinse and Fill » est programmé sur ON

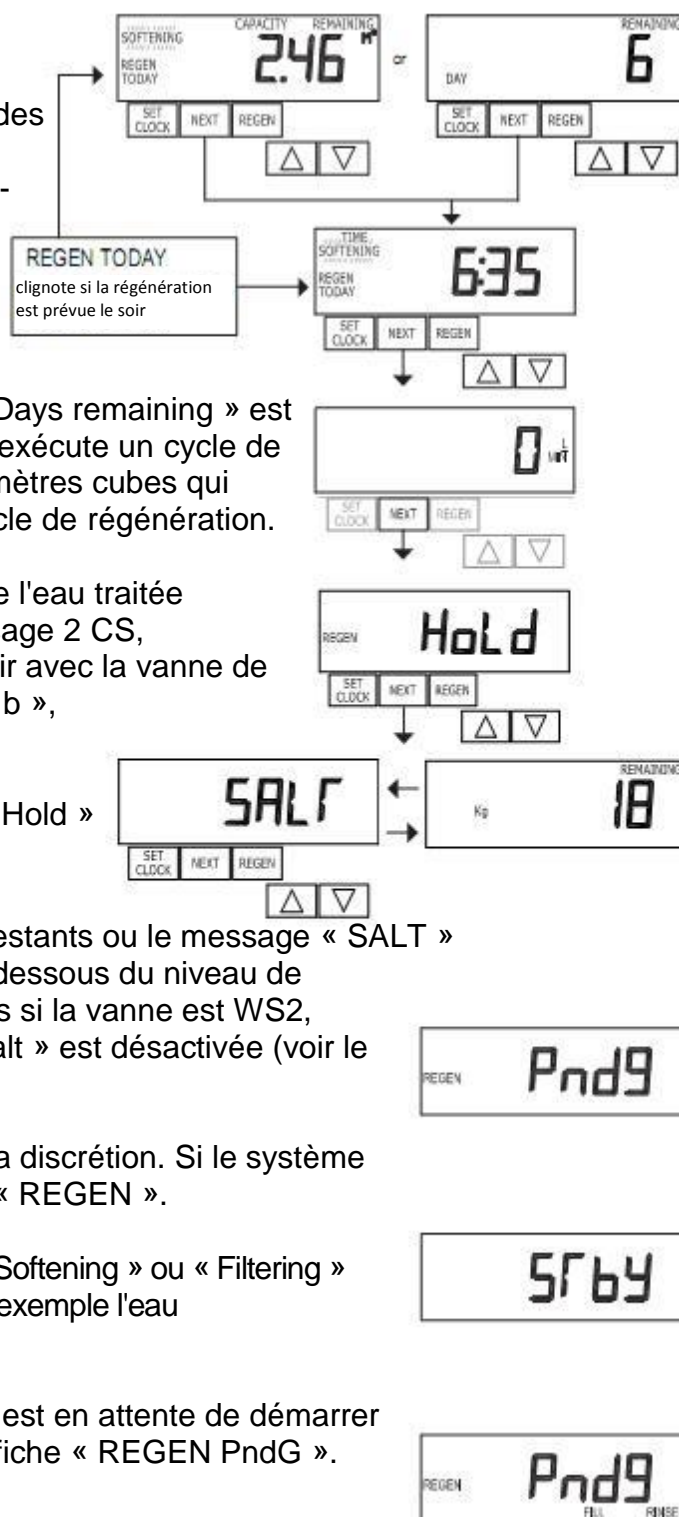

## Modalité de régénération

Normalement un système est programmé pour démarrer la régénération quand on a une consommation d'eau faible. Par exemple pendant la nuit. En cas de demande d'eau en cours de régénération, le système distribue de l'eau non traitée.



Quand le système démarre la régénération, l'afficheur visualise les informations sur l'étape du procédé de régénération et le temps restant pour compléter cette étape-là. Le système commute automatiquement d'une étape à l'autre, et recommence à distribuer de l'eau traitée à la fin de la régénération.

## Régénération manuelle

Quand il y a la nécessité de démarrer une régénération manuelle à l'heure pré-définie, seulement si programmé sur « NORMAL » ou « NORMAL + on 0 », enfoncer le bouton « REGEN ».

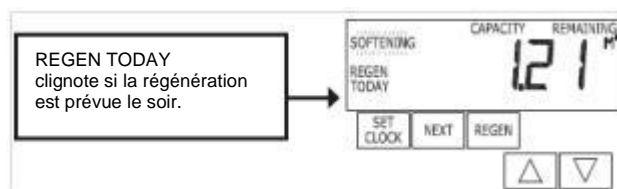

Le message « REGEN TODAY » commence à clignoter sur l'afficheur pour indiquer que la

la régénération sera exécutée à l'heure pré-définie. Si le bouton « REGEN » est enfoncé par inadvertance, il suffit de l'enfoncer à nouveau pour annuler la demande. Si l'option de régénération est programmée sur « on 0 » il n'est pas possible de programmer une régénération manuelle différée donc même si on enfonce le bouton « REGEN » l'afficheur ne visualisera rien.

Pour démarrer une régénération manuelle immédiate enfoncer le bouton « REGEN » pendant au moins 3 secondes et le système commencera la régénération immédiatement. Une fois lancée, la demande ne peut pas être annulée. Par contre il est possible de poursuivre dans les étapes de la régénération en enfonçant le bouton « REGEN » pour aller à l'étape suivante.

Si on démarre une régénération immédiate la vanne effectuera en tout cas la régénération à l'heure prévue.

## Réglage de l'heure

L'utilisateur final a la possibilité de régler l'heure. Cela peut avoir lieu après une coupure de courant pendant plus de 24 heures et avec la batterie à plat. Si cela survient, l'heure clignote pour indiquer qu'il faut la régler à nouveau et remplacer la batterie non rechargeable.

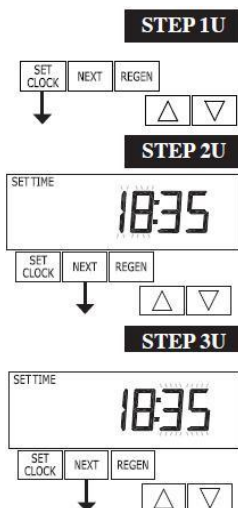

**PAS 1U** : appuyer sur SET CLOCK

**PAS 2U** : programmer l'heure actuelle au moyen des flèches ▼ ou ▲. Appuyer sur NEXT pour passer au PAS 3U

**STEP 3U** : programmer les minutes actuelles au moyen des flèches ▼ ou ▲. Appuyer sur NEXT pour quitter la programmation ou REGEN pour revenir au Pas précédent





## ÍNDICE

INTRODUCCIÓN .....	42
REQUISITOS DE INSTALACIÓN .....	43
ESQUEMA DE INSTALACIÓN .....	43
INSTALACIÓN BYPASS (OPCIONAL) .....	44
INSTALACIÓN DEL TUBO DE DESCARGA DE LA REGENERACIÓN .....	44
INSTALACIÓN DEL TUBO DE REBOSE DEL COMPARTIMIENTO DE LA SAL .....	45
CONEXIÓN A LA RED ELÉCTRICA .....	46
INSTALACIÓN KIT GENERADOR DE CLORO (OPCIONAL) .....	47
CONTROL DE PRESIÓN Y PÉRDIDAS DEL SISTEMA .....	50
LLENADO DEL COMPARTIMIENTO DE LA SAL .....	50
INICIO PRIMERA REGENERACIÓN .....	50
PROGRAMACIÓN INSTALADOR.....	51
PROGRAMACIÓN USUARIO .....	52



**Estimado cliente:**

**En primer lugar, queremos darle las gracias por su confianza en nuestro producto.**

**Este suavizador ha sido diseñado y desarrollado con nuestra mejor tecnología.**

**Su finalidad de uso es el tratamiento de agua fría, en lugares protegidos contra el hielo y con una temperatura ambiente máxima de 30°C.**

**Cada producto es controlado en todas sus partes y embalado individualmente.**

## **INTRODUCCIÓN**

Este Manual de instalación y uso debe considerarse como parte del producto durante toda su vida útil, incluso en caso de cesión a terceras partes, hasta su demolición y eliminación. Todos los derechos de reproducción y divulgación del presente Manual de instalación y uso y de la documentación adjunta quedan reservados al productor.

Indicaciones para la lectura del manual:

- A fin de obtener las mejores prestaciones del producto, se recomienda atenerse a las instrucciones detalladas en este manual, que se deberá leer atentamente y comprender en todas sus partes.
- Se recomienda contactar con un técnico experto para la instalación del suavizador.
- No instalar el suavizador si la temperatura del agua supera los 50°C.
- La garantía queda anulada si el suavizador se congela o si la resina se deteriora a causa del agua demasiado caliente.
- El suavizador se debe posicionar cerca de un desagadero, para descargar las aguas utilizadas en el ciclo de regeneración, y requiere un rebosadero en el compartimiento de la sal.
- No utilizar el producto para tratar aguas cuya calidad microbiológica no cumple con la ley o cuyas características no se conocen.

No utilizar el suavizador para tratar directamente agua de pozos, agua pluvial o agua procedente de una perforación, sin un tratamiento previo que garantice su conformidad.

En caso de uso incorrecto del equipo, las garantías quedarán anuladas.



La directiva europea 2002/96/CE establece los requisitos para eliminar los residuos de aparatos eléctricos y electrónicos. Esta directiva y las leyes parecidas son válidas a nivel nacional y pueden variar de una región a otra. Consultar las normas locales para conocer los procedimientos de eliminación de este tipo de aparatos

## **REQUISITOS DE INSTALACIÓN**

- Manipular el suavizador con cuidado.
- No exponer a la luz solar directa ni acercarse a una fuente de calor.
- El suavizador admite una presión máxima de 8 bar y una mínima de 2 bar.
- Si fuera necesario, utilizar un reductor de presión.
- Alimentar el suavizador solo con el transformador de 24V suministrado junto al equipo.
- Asegurarse de que el transformador esté conectado a una toma de corriente conforme y equipada con un dispositivo de protección contra las sobrecargas de tensión, como un interruptor o un fusible.

## **ESQUEMA DE INSTALACIÓN**

Instalar el suavizador en la entrada general del agua de la vivienda y después del contador.

Dejar una distancia suficiente entre el suavizador y las paredes u otros equipos, para facilitar la reposición de sal y el mantenimiento.

Instalar siempre el suavizador antes del calentador de agua o de la caldera.

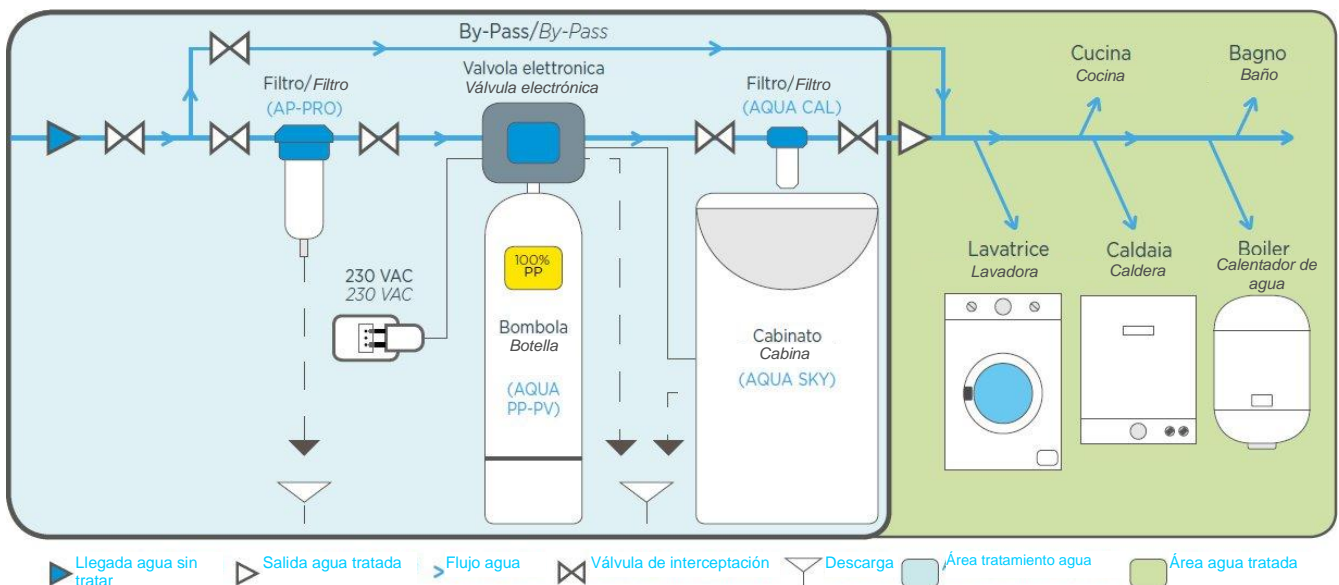

**ATENCIÓN: ANTES DE REALIZAR LA INSTALACIÓN,  
INTERRUMPIR EL SUMINISTRO GENERAL DE AGUA AL  
CONTADOR**

## INSTALACIÓN BYPASS (OPCIONAL)

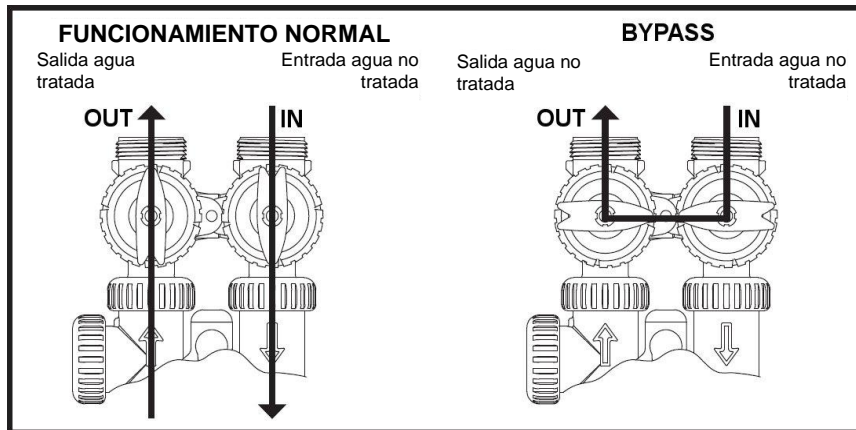

- Introducir el bypass en la válvula, prestando atención a ajustar totalmente las virolas de fijación de entrada (IN) y salida (OUT)
- Conectar al lado IN del bypass el agua no tratada, y al lado OUT el agua tratada para la vivienda



**ATENCIÓN:** prestar especial atención a la instalación de los tubos en el cuerpo bypass, que deben estar bien alineados y fijados, y cuyo peso no debe cargar en la válvula del suavizador, porque podría causar graves daños.

## INSTALACIÓN DEL TUBO DE DESCARGA DE LA REGENERACIÓN

- Fijar el tubo de descarga al empalme que se encuentra en la cabeza del suavizador (se aconseja el uso de una abrazadera para tubos)



- Cortar el tubo a la medida necesaria para llegar a la toma del desagadero
- Conectar el tubo de descarga de la regeneración a un desagadero (mejor si equipado con sifón)



**ATENCIÓN:** Mediante el tubo de descarga se elimina el agua utilizada durante la regeneración. El agua se descarga en presión. Por esto, se recomienda fijar el tubo correctamente y de manera firme, para evitar pérdidas de líquido en el lugar de instalación del suavizador.

### **INSTALACIÓN DEL TUBO DE REBOSE DEL COMPARTIMIENTO DE LA SAL**

- Fijar el tubo de descarga al codo de rebose del compartimiento de la sal (se aconseja el uso de una abrazadera para tubos)



- Conectar el tubo de rebose del compartimiento sal directamente a un desagadero.



**ATENCIÓN:** El tubo de rebose se vacía gracias a la fuerza de gravedad, por lo tanto, es **FUNDAMENTAL** asegurarse de que el codo de rebose del compartimiento de la sal se encuentre en una altura superior a la del punto de entrada del desagadero.

**IMPORTANTE:** No conectar el tubo de rebose del compartimiento de la sal al tubo de descarga de la regeneración con un empalme en T o en Y. Si no se respetara esta indicación, las aguas enviadas al desagadero durante la regeneración podrían llenar el compartimiento de la sal en vez de ser descargadas.

## CONEXIÓN A LA RED ELÉCTRICA

Para conectar correctamente el suavizador a la red eléctrica se deberán respetar las fases siguientes:



DESMONTAR LA TAPA DELANTERA



LEVANTAR LA LENGÜETA PARA DESMONTAR EL CIRCUITO IMPRESO



SEPARAR EL CIRCUITO IMPRESO DE LA VÁLVULA

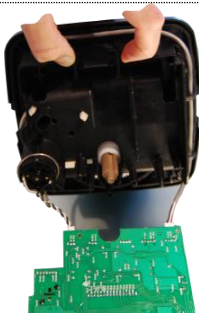

LEVANTAR LAS LENGÜETAS PARA LIBERAR EL SOPORTE DEL CIRCUITO IMPRESO

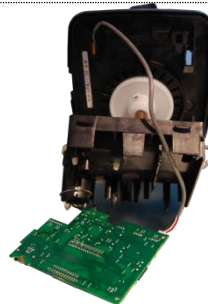

QUITAR EL SOPORTE DEL CIRCUITO IMPRESO



INTRODUCIR EL CABLE DEL TRANSFORMADOR COMO ILUSTRA LA FIGURA



HACER PASAR EL CABLE A LA DERECHA DE LA VÁLVULA COMO SE MUESTRA EN LA FIGURA; INTRODUCIR LOS CABLES EN LOS PASANTES CORRESPONDIENTES



MONTAR NUEVAMENTE EL SOPORTE CIRCUITO IMPRESO, PRESTANDO ATENCIÓN A POSICIONARLO Y BLOQUEARLO CORRECTAMENTE



MONTAR NUEVAMENTE EL CIRCUITO IMPRESO, PRESTANDO ATENCIÓN A POSICIONARLO Y BLOQUEARLO CORRECTAMENTE

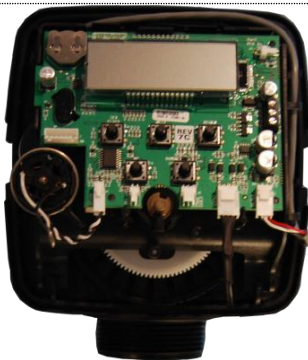

CONECTAR EL HILO DEL ALIMENTADOR COMO ILUSTRA LA FIGURA



MONTAR LA TAPA DE LA VÁLVULA Y COMPROBAR QUE LAS TECLAS SE ENCUENTREN EN LA POSICIÓN CORRECTA

## **INSTALACIÓN KIT GENERADOR DE CLORO (OPCIONAL)**



Kit para la desinfección de las resinas, compuesto por electrodos de titanio que producen cloro, mediante electrolisis activadas por una solución de cloruro de sodio, también llamadas salmueras. El cloro es un agente químico importante utilizado en la depuración del agua. Se usa como bactericida (ácido hipocloroso HClO, hipoclorito de sodio NaClO, clorito de sodio NaClO<sub>2</sub>) en el agua potable y en las piscinas. Además, con esta sustancia se suelen tratar los pequeños depósitos de agua potable. Durante la fase de aspiración en la regeneración, la salmuera en contacto con los electrodos de titanio produce cloro activo, que desinfecta las resinas pasando a través de ellas.



ABRIR LA TAPA



DESMONTAR EL CIRCUITO IMPRESO

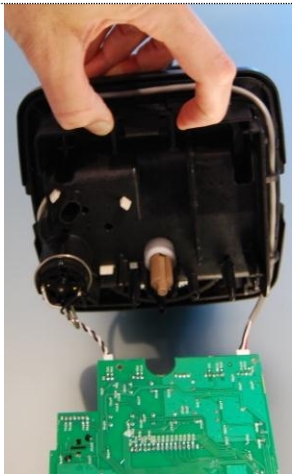
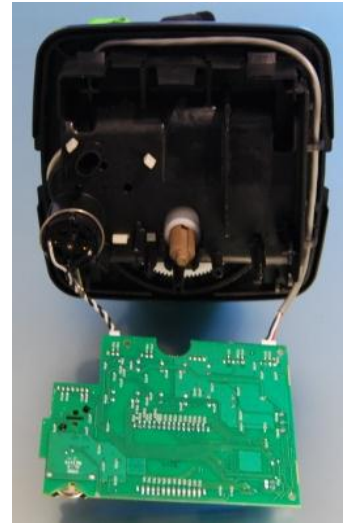

DESMONTAR EL SOPORTE CIRCUITO IMPRESO

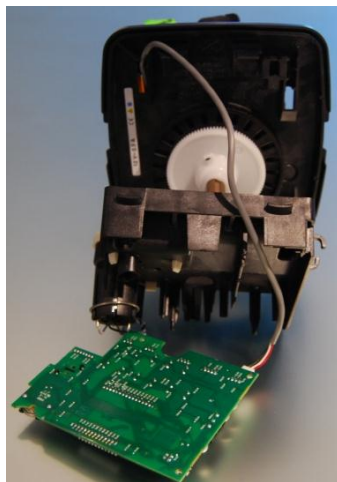

INTRODUCIR EL CABLE DE CONEXIÓN A LA CELDA DE TITANIO



POSICIONAR EL CABLE EN SU ALOJAMIENTO

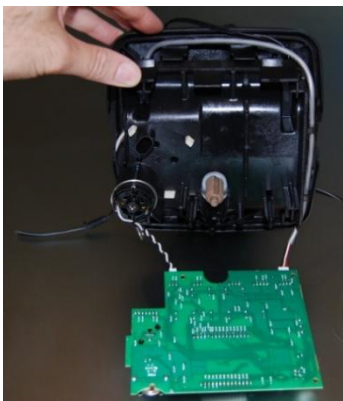

MONTAR EL SOPORTE CIRCUITO IMPRESO

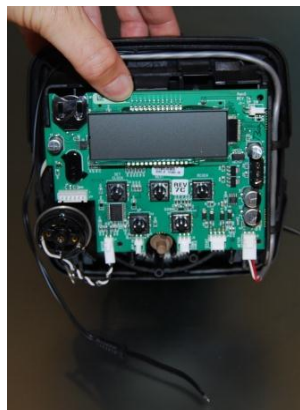

MONTAR EL CIRCUITO IMPRESO



BLOQUEAR EL CIRCUITO IMPRESO DEL GENERADOR DE CLORO CON LOS DOS TORNILLOS SUMINISTRADOS







CONECTAR EL CABLE DEL GENERADOR DE CLORO COMO ILUSTR LA FIGURA



CONECTAR EL CABLE DE LA CELDA DE TITANIO COMO ILUSTR LA FIGURA

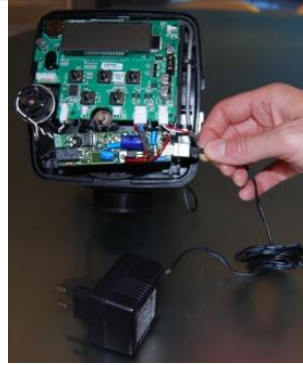

CONECTAR EL CABLE DE ALIMENTACIÓN COMO ILUSTR LA FIGURA



CONEXIÓN ESTÁNDAR DEL ALIMENTADOR SIN GENERADOR DE CLORO



MONTAJE Y CONEXIÓN DEL EMPALME EN T CON EL TUBO DE ASPIRACIÓN SALMUERA Y LA CELDA DE TITANIO DEL GENERADOR DE CLORO...



... AL TUBO DE ENTRADA Y RESTABLECIMIENTO SALMUERA

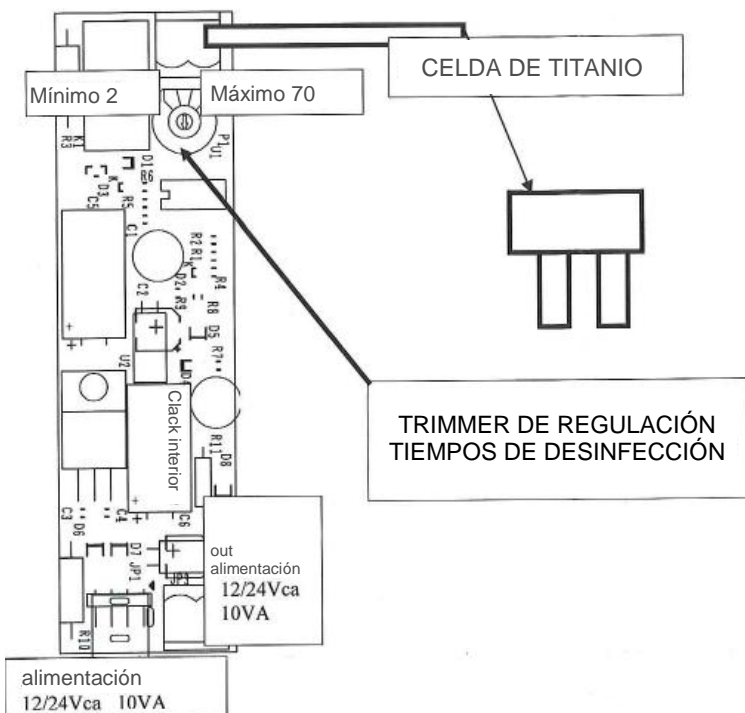

### REGULACIÓN:

CONTROLAR LOS LITROS DE RESINA CONTENIDOS EN EL SUAVIZADOR. DESCONECTAR EL CABLE DE ALIMENTACIÓN. EL CIRCUITO IMPRESO CUENTA CON UN TEMPORIZADOR QUE SE REGULA HACIA LA DERECHA DESDE 1 HASTA 70 MINUTOS. CADA MINUTO PROGRAMADO CORRESPONDE A 1 LITRO DE RESINA DESINFECTADO.

### CÓMO FUNCIONA:

DURANTE LA REGENERACIÓN, EL SUAVIZADOR ASPIRA LA SALMUERA Y ACTIVA LA ELECTROLISIS DEL CLORO DURANTE EL TIEMPO CONFIGURADO EN LA SONDA. UNA VEZ FINALIZADO ESTE TIEMPO, EL GENERADOR SE PARA DURANTE 4 HORAS, IGNORANDO EL PASAJE DE LA SALMUERA. DESPUÉS DE 4 HORAS, EL SISTEMA ESTÁ LISTO PARA DESINFECTAR NUEVAMENTE LAS RESINAS. EL LED VERDE INDICA EL SISTEMA EN TENSIÓN, EL LED ROJO INDICA EL SISTEMA DE DESINFECCIÓN.



## **CONTROL DE PRESIÓN Y PÉRDIDAS DEL SISTEMA**

Antes de la puesta en servicio del suavizador, es NECESARIO seguir las fases descritas a continuación para estabilizar la presión y expulsar el aire presente en el equipo:

1. Abrir 2 (o más) grifos de agua fría que se encuentren después del suavizador.
2. Colocar el bypass en posición BYPASS.
3. Abrir lentamente el grifo de suministro general y dejar correr el agua hasta que no fluya de manera regular por los grifos abiertos. No debe haber aire, problemas de caudal irregular, ni fenómenos llamados "golpes de ariete".
4. Colocar el bypass en FUNCIONAMIENTO NORMAL. Esta operación se debe efectuar lentamente, para evitar un aumento de presión demasiado rápido en el suavizador.
5. Esperar aproximadamente 3 minutos, abrir un grifo de agua caliente hasta obtener un flujo regular, luego cerrarlo.
6. Cerrar todos los grifos del agua fría y comprobar que no haya pérdidas en la nueva conexión hídrica realizada.

## **LLENADO DEL COMPARTIMIENTO DE LA SAL**

- Añadir por lo menos 25 kg de sal.

## **INICIO PRIMERA REGENERACIÓN**

Iniciar la primera regeneración manualmente, manteniendo presionada la tecla REGEN hasta que la válvula llegue en la primera posición de regeneración.

De esta manera, la válvula podrá expulsar todos los micropolvos y el aire presente en el interior. Dejar correr el agua por el grifo hasta que el flujo vuelva a ser normal. Pulsar nuevamente la tecla REGEN hasta completar todas las fases del ciclo de regeneración, sin esperar los tiempos de duración de cada fase.

## PROGRAMACIÓN INSTALADOR

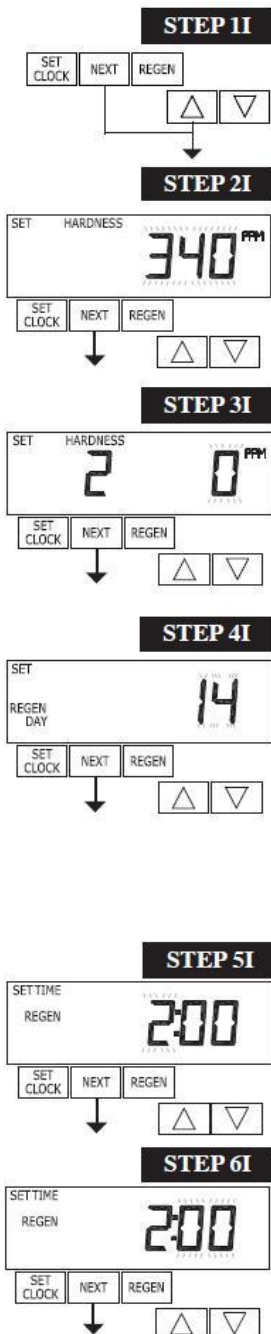

PASO 1I: pulsar NEXT y ▲ contemporáneamente durante 3 segundos

PASO 2I: hardness 1: introducir la dureza del agua de entrada utilizando las flechas ▼ o ▲. La pantalla visualizará "-nA" si se ha seleccionado "FILTER" en el Paso 2F, o "-nA" en el Paso 5CS, o bien "oFF" o un número en el Paso 8S. Pulsar NEXT para ir al Paso 3I o REGEN para salir.

PASO 3I: hardness 2: si se utiliza la válvula mezcladora a bordo, introducir la dureza del agua de salida utilizando las flechas ▼ o ▲. La pantalla visualizará "-nA" si se ha seleccionado "FILTER" en el Paso 2F, o "-nA" en el Paso 5CS, o bien "oFF" o un número en Paso 8S. Pulsar NEXT para ir al Paso 3I o REGEN para volver al Paso anterior.

PASO 4I: Day override (regeneración forzada): cuando el volumen de la capacidad está en "oFF", seleccionar el número de días de intervalo entre una regeneración y otra; si el volumen está en "AUTO" seleccionar con un número los días de intervalo entre una regeneración y otra, prescindiendo del consumo del volumen mismo. Utilizando las flechas ▼ o ▲ configurar un intervalo entre 1 y 28 días o seleccionar "oFF". Pulsar NEXT para ir al Paso 4I o REGEN para volver al Paso anterior.

PASO 5I: next regeneration time (hour): configurar la hora de regeneración utilizando las flechas ▼ o ▲. La configuración por defecto es a las 02:00 de la mañana. La pantalla visualizará "REGEN on 0 L" si se ha programado "on0" en Set Regeneration Time Option del OEM Softener System Setup o del OEM Filter System Setup. Pulsar NEXT para ir al Paso 6I o REGEN para volver al Paso anterior.

PASO 6I: next regeneration time (minute): configurar los minutos de la hora de regeneración utilizando las flechas ▼ o ▲. La configuración por defecto es a las 02:00 de la mañana. Esta pantalla no aparecerá si se ha programado "on0" en Set Regeneration Time Option del OEM Softener System Setup o del OEM Filter System Setup. Pulsar NEXT para ir al Paso 6I o REGEN para volver al Paso anterior. Pulsar NEXT para salir de la programación o REGEN para volver al Paso anterior

**VUELTA A LA MODALIDAD DE SERVICIO**

## PROGRAMACIÓN USUARIO

### Funcionamiento general

Cuando el sistema está en función, se visualiza una de las cinco pantallas ilustradas en la figura. Con la tecla NEXT se pasa de una pantalla a otra.

La primera pantalla siempre muestra la hora del día.

La segunda pantalla es una de las siguientes:

“Days remaining” o “Capacity remaining”. “Days remaining” es el número de días que faltan para el próximo ciclo de regeneración. “Capacity remaining” indica los metros cúbicos que serán tratados antes del próximo ciclo de regeneración del sistema.

La tercera pantalla visualiza el caudal de agua tratado por el sistema. Si en el paso 2 CS se selecciona 1.0, una "A" delante del flujo indica que el depósito con la válvula de control está en servicio. En cambio, si se visualiza una "b", el depósito con la cabeza in / out está en servicio.

La cuarta pantalla muestra "dP" o "Hold" si el interruptor dP está cerrado.

La quinta pantalla visualiza los kg de sal que quedan o la palabra "SALT" intermitente si los kg calculados son inferiores al nivel de seguridad. La quinta pantalla no aparece si la válvula es WS2, configurada como un filtro o si se ha desactivado la alarma "Set Low Salt" (ver último paso en Setup sistema OEM Softener).

El usuario puede pasar libremente de una pantalla a otra. Si el sistema está en regeneración, la pantalla visualiza "REGEN".

Si se ha instalado un contador de agua, la pantalla muestra "Softening" o "Filtering" intermitente durante el tratamiento del agua (por ejemplo, el agua fluye a través del sistema).

En los sistemas "Alternator", cuando una unidad está a la espera de iniciar la primera fase del ciclo de regeneración, se visualiza "REGEN PndG".

En cambio, se visualiza "STBY" en los sistemas "Alternator" cuando una válvula está en posición de espera o stand by.

"REGEN PndG FILL RINSE" aparece todas las veces que un depósito con capacidad cero ha pasado en estado fuera de línea y permanece a la espera de iniciar la segunda parte de un ciclo de regeneración. Esta indicación se visualiza solo si “Delayed Rinse and Fill” se encuentra en ON

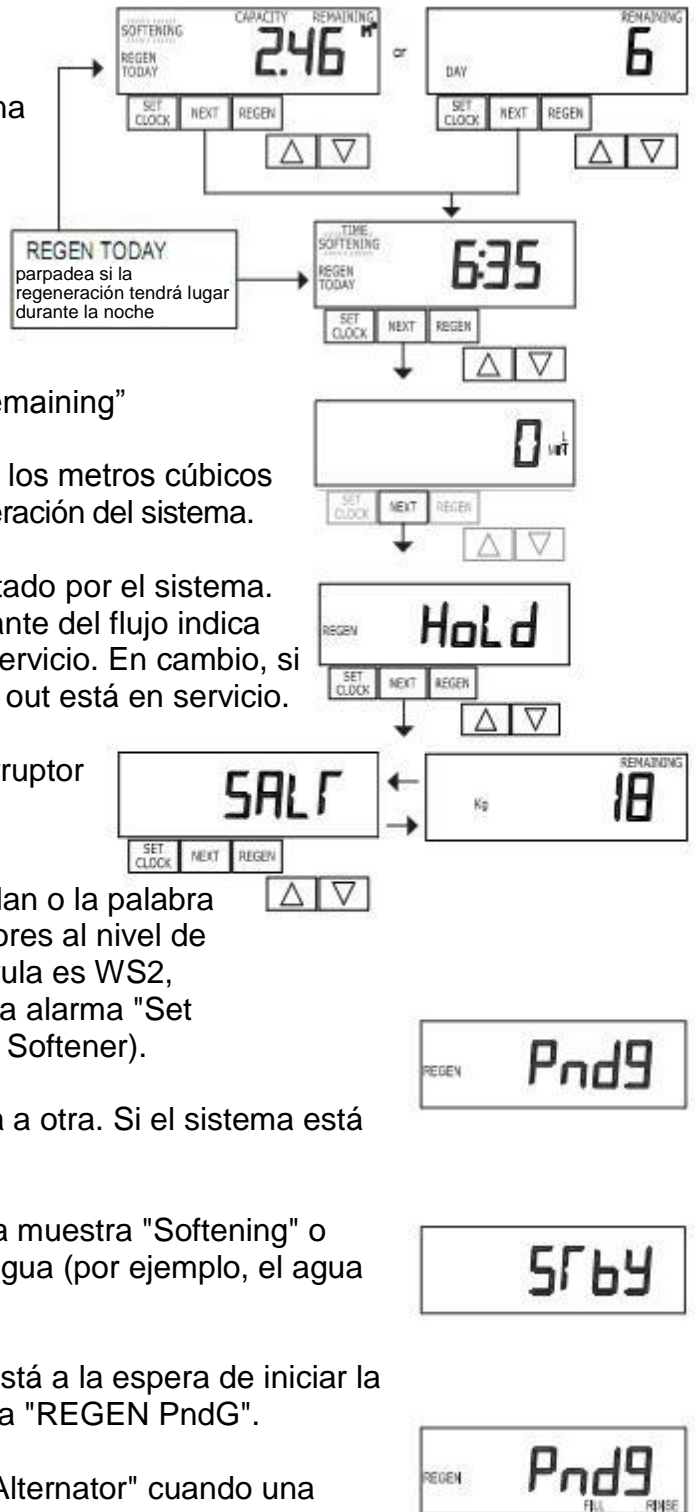

## Modalidad de regeneración

Generalmente, el sistema está configurado para iniciar la regeneración en un momento en el que el consumo de agua es bajo. Por ejemplo, durante la noche. Si se utiliza agua mientras el sistema está en regeneración, será suministrada agua no tratada.



Cuando el sistema empieza la regeneración, la pantalla muestra la información sobre la fase del proceso y el tiempo que falta para la finalización de esta fase. El sistema pasa automáticamente de una fase a otra, y vuelve a suministrar agua tratada al final de la regeneración.

## Regeneración manual

Cuando es necesario iniciar una regeneración manual en un horario determinado, solo si configurado en "NORMAL" o "NORMAL + on 0", pulsar la tecla "REGEN". La pantalla visualizará las palabras "REGEN TODAY" intermitentes para indicar que la regeneración tendrá lugar en el horario configurado. Si se pulsa la tecla "REGEN" por error, es suficiente pulsarla otra vez para anular. Si la opción de regeneración está configurada en "on 0", no será posible programar una regeneración manual retardada, por lo tanto, incluso pulsando la tecla "REGEN" la pantalla no visualizará nada.

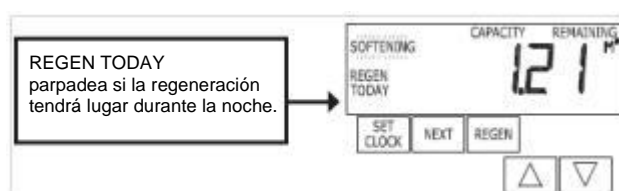

Para poner en marcha una regeneración manual, pulsar la tecla "REGEN" durante al menos tres segundos y el sistema empezará el proceso de inmediato. Una vez iniciada, la regeneración no se puede anular. Solo es posible avanzar a través de las varias fases del proceso, pulsando la tecla "REGEN" para ir a la fase siguiente.

Si se inicia una regeneración inmediata, en cualquier caso la válvula realizará la regeneración a la hora configurada.

## Regulación horario

El usuario final puede regular el horario. Esto puede ser necesario después de una falta de corriente de más de 24 horas o si la batería está descargada. En estos casos, el horario parpadea para indicar que hay que regularlo y cambiar la batería no recargable.

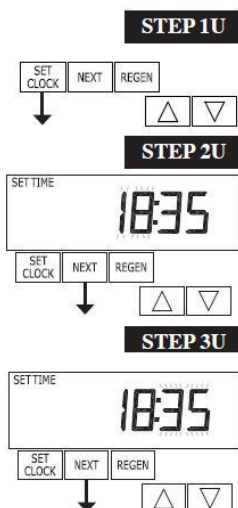

**PASO 1U:** pulsar SET CLOCK

**PASO 2U:** configurar la hora utilizando las flechas ▼ o ▲. Pulsar NEXT para ir al PASO 3U

**PASO 3U:** configurar los minutos utilizando las flechas ▼ o ▲. Pulsar NEXT para salir de la programación o REGEN para volver al Paso anterior



## INHALT

<i>ALLGEMEINE EINFÜHRUNG</i> .....	55
<i>INSTALLATIONSVORSCHRIFTEN</i> .....	56
<i>INSTALLATIONSPLAN</i> .....	56
<i>BYPASS-INSTALLATION (OPTIONAL)</i> .....	57
<i>INSTALLATION DES ABLAUFSCHLAUCHS FÜR DIE REGENERIERUNG</i> .....	57
<i>INSTALLATION DES ÜBERLAUFSCHLAUCHS DES SALZFACHS</i> .....	58
<i>ANSCHLUSS AN DAS STROMNETZ</i> .....	59
<i>INSTALLATION DES CHLORGENERATOR-BAUSATZES (OPTIONAL)</i> .....	60
<i>ÜBERPRÜFUNG DER ANLAGE AUF DRUCK UND LECKAGEN</i> .....	63
<i>AUFFÜLLEN DES SALZFACHS</i> .....	63
<i>START DER ERSTEN REGENERIERUNG</i> .....	63
<i>PROGRAMMIERUNG DURCH DEN INSTALLATEUR</i> .....	64
<i>PROGRAMMIERUNG DURCH DEN BENUTZER</i> .....	65



**Sehr geehrte Kundin, sehr geehrter Kunde,  
wir bedanken uns für das Vertrauen, das Sie uns mit dem Kauf unseres Produkts  
entgegengebracht haben.**

**Dieser Wasserenthärter wurde unter Anwendung unserer besten Technologie entworfen  
und entwickelt.**

**Dieses Gerät ist für die Aufbereitung von kaltem Wasser in frostfreien Umgebungen und  
bei einer maximalen Umgebungstemperatur von 30 °C geeignet.**

**Jedes Produkt wird sorgfältig geprüft und einzeln verpackt.**

## **ALLGEMEINE EINFÜHRUNG**

Diese Installations- und Bedienungsanleitung ist während der gesamten Betriebslebensdauer des Produkts bis zu seiner Entsorgung, auch im Falle der Abtretung an Dritte integraler Bestandteil desselben. Alle Rechte der Vervielfältigung und der Verbreitung dieser Installations- und Bedienungsanleitung sowie der beigefügten Dokumente sind dem Hersteller vorbehalten.

Zweck dieser Anleitung:

- Um die bestmöglichen Produktleistungen zu erzielen wird empfohlen, die Anweisungen in dieser Anleitung, die vollständig gelesen und verstanden werden muss, strikt zu befolgen.
- Es wird empfohlen, den Wasserenthärter von einem Fachtechniker installieren zu lassen.
- Installieren Sie den Enthärter nicht an Wasser mit einer Temperatur von über 50 °C.
- Die Garantie verfällt, wenn der Enthärter gefriert oder wenn das Harz aufgrund von zu heißem Wasser verbraucht wird.
- Der Wasserenthärter muss in der Nähe eines Abflusses positioniert werden, damit das im Regenerierungszyklus entstehende Abwasser oder das Wasser, das aus dem Salzfach überläuft, abgelassen werden kann.
- Dieser Wasserenthärter darf nicht zur Aufbereitung von Wasser verwendet werden, dessen mikrobiologischen Eigenschaften nicht den Rechtsvorschriften entsprechen oder dessen Eigenschaften unbekannt sind.

Schließen Sie den Wasserenthärter nicht direkt an Brunnenwasser, Regenwasser oder Wasser aus einem Bohrloch an, ohne dieses Wasser einer vorbeugenden Behandlung unterzogen zu haben, um so sicherzustellen, dass es den Vorschriften entspricht.

Im Falle einer nicht bestimmungsgemäß erfolgten Verwendung des Geräts, wie oben beschrieben, kann die Garantie nicht angewendet werden.



Die europäische Richtlinie 2002/96/EG schreibt vor, dass die elektrische und elektronische Ausrüstung in Übereinstimmung mit den Vorschriften zur Abfallentsorgung von Elektro- und Elektronikgeräten entsorgt werden muss. Diese Richtlinie oder ähnliche Gesetze gelten auf nationaler Ebene und können von Region zu Region variieren. Nehmen Sie Bezug auf die regionalen und lokalen Gesetze, um sich über die Verfahren zur Entsorgung dieser Geräte zu informieren.

## INSTALLATIONSVORSCHRIFTEN

- Den Wasserenthärter vorsichtig handhaben.
- Den Wasserenthärter nicht unter direktem Sonnenlicht oder in der Nähe einer Wärmequelle installieren.
- Der Wasserenthärter ist für einen Höchstdruck von 8 Bar und einen Mindestdruck von 2 Bar zugelassen.
- Falls erforderlich, einen Druckreduzierer verwenden.
- Den Wasserenthärter nur mit dem mitgelieferten 24 V-Transformator versorgen.
- Vergewissern Sie sich, dass der Transformator an eine konforme und geschützte Steckdose mit Überspannungsschutz (Schalter oder Sicherung) angeschlossen wird.

## INSTALLATIONSPLAN

Den Wasserenthärter am Einlass der Hauptversorgung der Wohnung und hinter dem Wasserzähler installieren.

Genügend Abstand zwischen dem Wasserenthärter, den Wänden oder anderen Geräten lassen, um das Nachfüllen mit Salz oder die Wartung zu erleichtern.

Ein Wasserenthärter muss immer vor dem Durchlauferhitzer oder einem Heizkessel installiert werden.

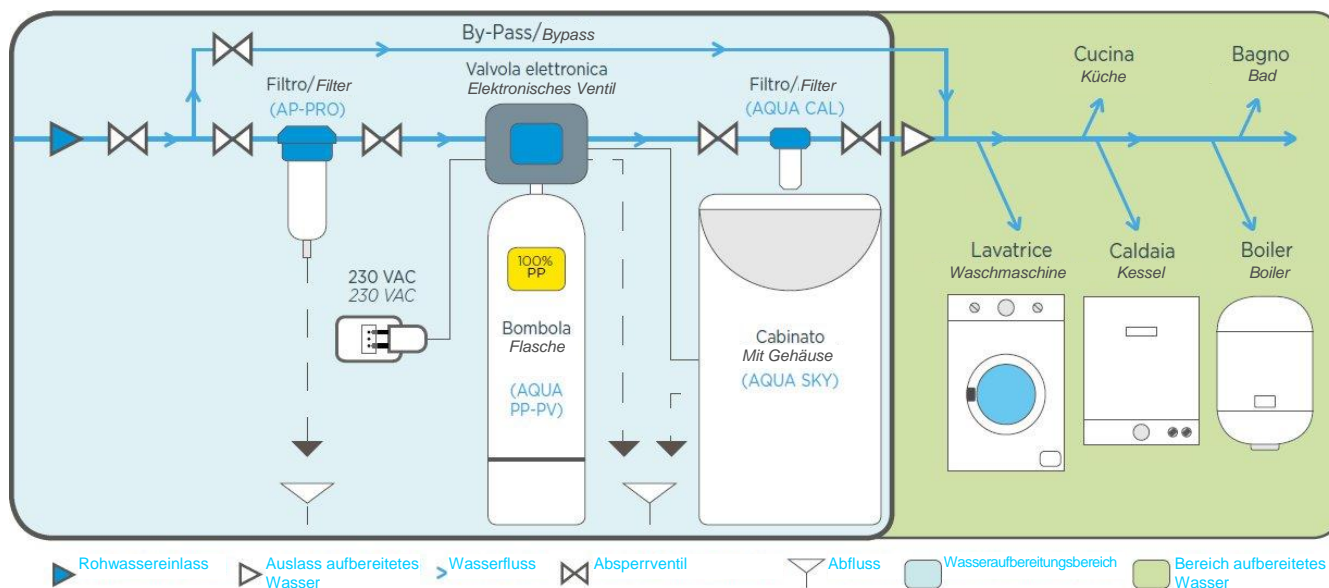

**ACHTUNG: VOR BEGINN DER INSTALLATION SICHERSTELLEN,  
DASS DIE WASSERVERSORGUNG AM WASSERZÄHLER  
ABGESTELLT WURDE**



## BYPASS-INSTALLATION (OPTIONAL)

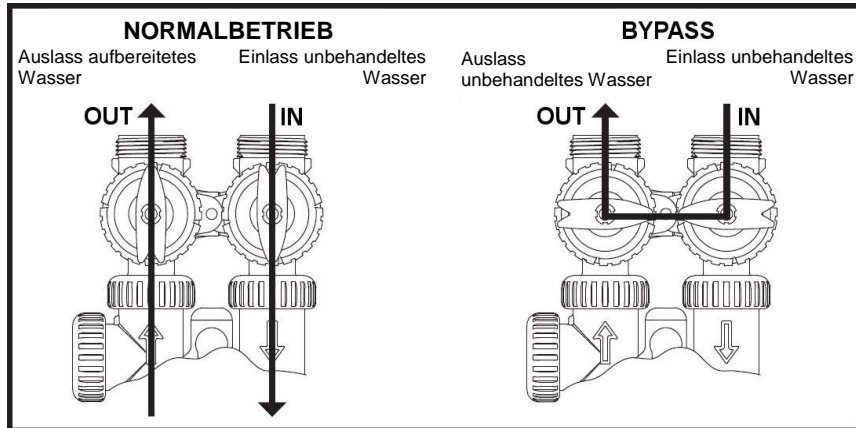

- Einen Bypass in das Ventil einfügen, dabei darauf achten, dass die Befestigungsmuttern am Einlass (IN) und am Auslass (OUT) vollständig festgezogen werden.
- Den Bypass für „Unbehandeltes Wasser“ an der IN-Seite und den Bypass für „Behandeltes Wasser für den Haushalt“ an der OUT-Seite anschließen.



**ACHTUNG:** Bei der Installation der Leitungen an den Bypass-Körper darauf achten, dass dieser richtig ausgerichtet und befestigt wird und dass sein Gewicht nicht auf dem Ventil des Wasserenthärter lastet, um schwerwiegende Schäden zu vermeiden.

## INSTALLATION DES ABLAUFSCHLAUCHS FÜR DIE REGENERIERUNG

- Den Ablaufschlauch am Anschlussstück befestigen, das sich am Kopf des Wasserenthärter befindet (es wird das Verwenden einer Schlauchschelle empfohlen).



- Den Schlauch auf die erforderliche Länge zuschneiden, um bis zum Ablaufanschluss zu gelangen.
- Den Ablaufschlauch für die Regenerierung an einen Abfluss anschließen (vorzugsweise mit Siphon).



**ACHTUNG:** Über den Ablaufschlauch wird Wasser abgeleitet, das während der Regenerierungsphase verwendet wurde. Das abgeleitete Wasser steht unter Druck. Aus diesem Grund ist es empfehlenswert, den Schlauch ordnungsgemäß und stabil zu installieren, um Überschwemmungen am Installationsort des Wasserenthärterers zu vermeiden.

### **INSTALLATION DES ÜBERLAUFSCHLAUCHS DES SALZFACHS**

- Den Ablaufschlauch am Winkelstück des Überlaufs des Salzfachs befestigen (eine Schlauchschelle verwenden)



- Den Überlaufschlauch des Salzfachs direkt an einen Abfluss anschließen.



**ACHTUNG:** Das Wasser aus dem Überlauf fließt durch die Schwerkraft ab, es ist von **GRUNDLEGENDER BEDEUTUNG** sicherzustellen, dass das Winkelstück des Überlaufs des Salzfachs höher gelegen ist, als die Einlassstelle des Abflusses.

**WICHTIG:** Der Überlaufschlauch des Salzfachs nicht mit einem T- oder Y-Anschlussstück an den Ablaufschlauch der Regenerierung anschließen. Wenn Sie diesen Schritt nicht beachten, kann es vorkommen, dass das Wasser, das zum Abfluss geleitet wurde, bei der Regenerierung das Salzfach auffüllt, anstatt abzulaufen.

## ANSCHLUSS AN DAS STROMNETZ

Für den Anschluss des Wasserenthärter an das Stromnetz sind folgende Schritte zu befolgen:



DIE VORDERE  
ABDECKUNG  
ENTFERNEN

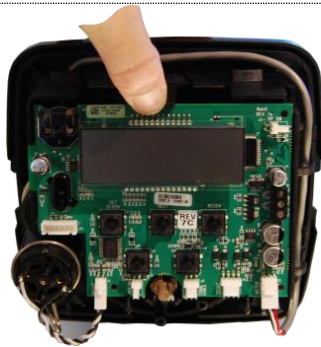

DIE LASCHE  
ANHEBEN, UM DIE  
LEITERPLATTE  
AUSZUBAUEN



DIE LEITERPLATTE  
VOM VENTIL  
ENTFERNEN

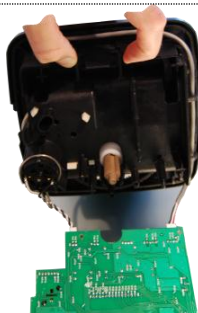

DIE LASCHE  
ANHEBEN, UM DIE  
HALTERUNG DER  
LEITERPLATTE  
ABZULÖSEN



DIE HALTERUNG  
DER  
LEITERPLATTE  
ABLÖSEN



DAS  
TRANSFORMATOR-  
KABEL EINFÜGEN,  
WIE IN DER  
ABBILDUNG  
DARGESTELLT



DAS KABEL AN DER  
RECHTEN SEITE  
DES VENTILS  
VERLEGEN (SIEHE  
ABBILDUNG), DIE  
KABEL IN DIE  
ENTSPRECHENDE  
N SCHLAUFEN  
EINFÜGEN



DIE HALTERUNG  
DER LEITERPLATTE  
WIEDER  
EINSETZEN,  
DARAUF ACHTEN,  
DASS SIE RICHTIG  
IN IHRER POSITION  
EINRASTET



DIE LEITERPLATTE  
WIEDER EINSETZEN,  
DARAUF ACHTEN,  
DASS SIE RICHTIG  
IN IHRER POSITION  
EINRASTET

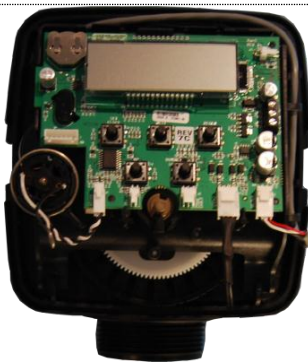

DAS KABEL DES  
NETZTEILS  
ANSCHLIESSEN,  
WIE IN DER  
ABBILDUNG  
DARGESTELLT



DIE  
VENTILABDECKUNG  
WIEDER  
MONTIEREN UND  
PRÜFEN, DASS DIE  
TASTEN IN DER  
RICHTIGEN  
POSITION SIND

### **INSTALLATION DES CHLORGENERATOR-BAUSATZES (OPTIONAL)**



Harz Desinfektionskit, bestehend aus Titan-Elektroden, die über eine Elektrolyse, die durch die Natriumchloridlösung (auch Salzlake genannt) aktiviert wird, Chlor produzieren. Das Chlor ist ein wichtiger chemischer Stoff für die Wasseraufbereitung. Es dient als Bakterizid (hypochlorige Säure HClO, Natriumhypochlorit NaClO, Natriumchlorit NaClO<sub>2</sub>) in Trinkwasser und Schwimmbädern. Selbst kleine Ablagerungen von Trinkwasser werden routinemäßig mit dieser Substanz behandelt. Bei der Regenerierung kommt die Salzlake während des Ansaugens mit den Titanelektroden in Berührung, es entsteht Aktivchlor, das zusammen mit dem Harz für die Desinfektion sorgt.



DIE ABDECKUNG ÖFFNEN

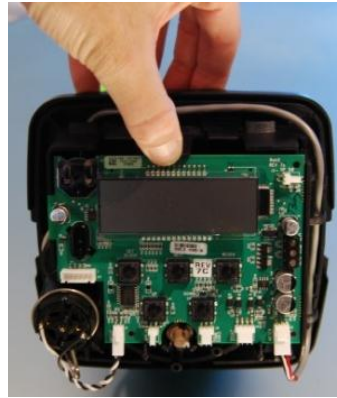

DIE LEITERPLATTE  
ENTFERNEN

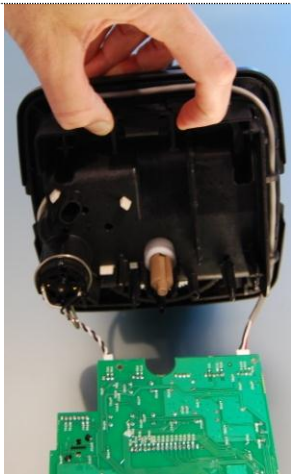
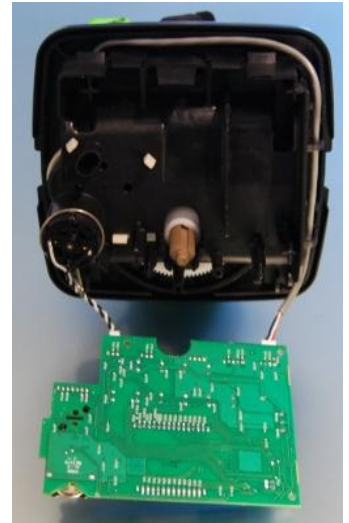

DIE HALTERUNG DER  
LEITERPLATTE AUSBAUEN

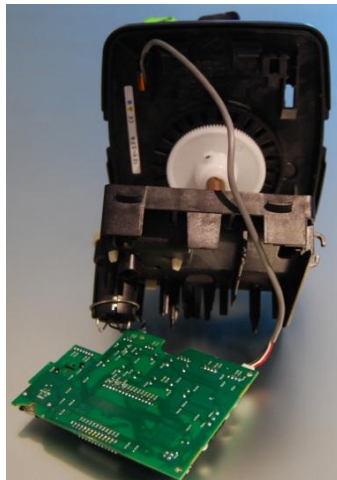

DAS ANSCHLUSSKABEL IN  
DIE TITAN-ZELLE EINFÜGEN



DAS KABEL DURCH DEN  
ENTSPRECHENDEN  
STECKPLATZ VERLEGEN

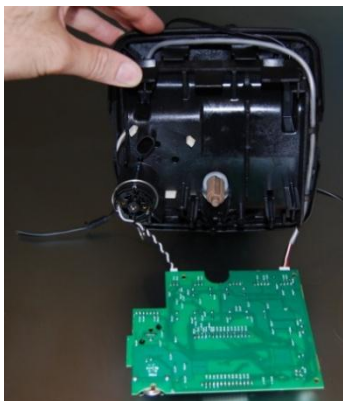

DIE HALTERUNG DER  
LEITERPLATTE EINSETZEN

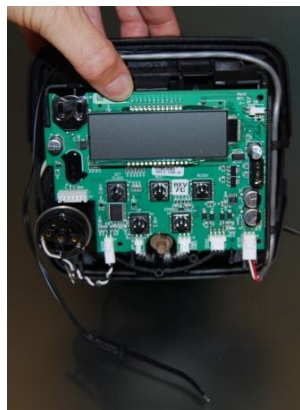

DIE PLATINE EINSETZEN



DIE LEITERPLATTE DES  
CHLOR-GENERATORS MIT  
DEN ZWEI MITGELIEFERTEN  
SCHRAUBEN BEFESTIGEN





DAS KABEL DES CHLOR-GENERATORS ANSCHLIESSEN, WIE IN DER ABBILDUNG DARGESTELLT



DAS KABEL DER TITAN-ZELLE ANSCHLIESSEN, WIE IN DER ABBILDUNG DARGESTELLT

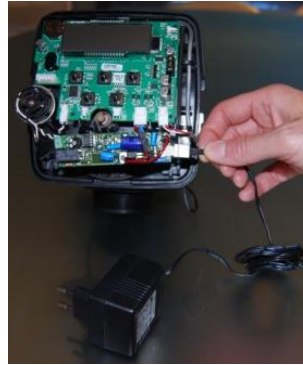

DAS VERSORGUNGSKABEL ANSCHLIESSEN, WIE IN DER ABBILDUNG DARGESTELLT



STANDARDANSCHLUSS DES NETZTEILS OHNE CHLOR-GENERATOR

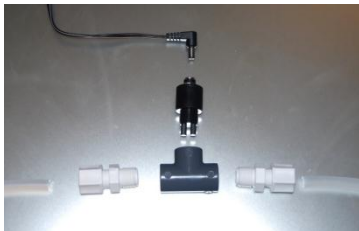

INSTALLATION UND ANSCHLUSS DES T-ANSCHLUSSSTÜCKS AN DAS SALZLAKEN-ANSAUGSCHLAUCH UND DIE TITAN-ZELLE DES CHLOR-GENERATORS...



... AUF DEN EINLAUFSCHLAUCH UND WIEDERAUFBEREITUNG DER SALZLAKE

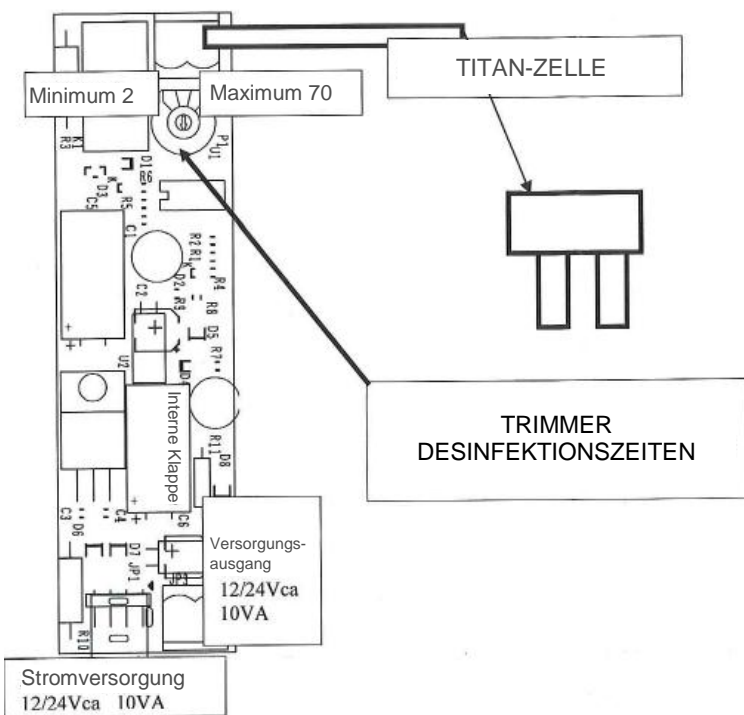

**EINSTELLUNG:**

ÜBERPRÜFEN, WIE VIELE LITER HARZ IM WASSERENTHÄRTER ENTHALTEN SIND DAS VERSORGUNGSKABEL TRENNEN. AUF DER LEITERPLATTE BEFINDET SICH EIN TIMER. DAMIT KANN DIE ZEIT IM UHRZEIGERSINN VON 1 BIS 70 MINUTEN EINGESTELLT WERDEN. WÄHREND JEDER PROGRAMMIERTEN MINUTE KANN 1 LITER HARZ DESINFIZIERT WERDEN.

**FUNKTIONSPRINZIP:**

WÄHREND DER REGENERIERUNG SAUGT DIE SALZLAKE DEN ENTHÄRTER AN UND AKTIVIERT DIE CHLOR-ELEKTROLYSE ÜBER DIE DIREKT AN DER SONDE EINGESTELLTE ZEIT. NACH ABLAUF DIESER ZEIT WIRD DER GENERATOR 4 STUNDEN LANG GESTOPPT, WÄHREND DIESER ZEIT WIRD DER DURCHFLUSS DER SALZLAKE IGNORIERT. NACH ABLAUF DER 4 STUNDEN IST DAS SYSTEM BEREIT, DAS HARZ ERNEUT ZU DESINFIZIEREN. DIE GRÜNE LED GIBT AN, DASS DAS SYSTEM EINGESCHALTET IST. DIE ROTE LED ZEIGT DAS DESINFIZIATIONSSYSTEM AN.



## **ÜBERPRÜFUNG DER ANLAGE AUF DRUCK UND LECKAGEN**

Bevor der Wasserenthärter in Betrieb genommen werden kann, **MÜSSEN** die folgenden Schritte für die Druckstabilisierung und die Entlüftung des Wasserenthärters durchgeführt werden:

1. 2 (oder mehr) Kaltwasserhähne vor dem Wasserenthärter öffnen.
2. Den Bypass auf die Position BYPASS stellen.
3. Den Hauptleitungshahn langsam öffnen und das Wasser fließen lassen, bis es regelmäßig aus den offenen Wasserhähnen fließt. Es darf keine Luft mehr vorhanden sein und es dürfen keine Probleme wie unregelmäßiger Durchfluss oder sogenannte „Druckstöße“ auftreten.
4. Den Bypass auf NORMALBETRIEB schalten. Dieser Vorgang muss langsam durchgeführt werden, um eine zu schnelle Druckerhöhung im Wasserenthärter zu vermeiden.
5. Etwa 3 Minuten warten, dann einen Warmwasserhahn öffnen und das Wasser fließen lassen, bis das Wasser regelmäßig fließt. Dann den Wasserhahn schließen.
6. Alle Kaltwasserhähne schließen und prüfen, dass keine Leckagen am neu hergestellten Wasseranschluss vorhanden sind.

## **AUFFÜLLEN DES SALZFACHS**

- Mindestens einen 25 kg-Sack Salz einfüllen.

## **START DER ERSTEN REGENERIERUNG**

Die erste Regenerierung manuell starten, dazu die Taste REGEN gedrückt halten, bis sich das Ventil in die erste Position der Regenerierung schaltet.

Auf diese Weise ist das Ventil in der Lage, den gesamten Mikro-Staub und die enthaltene Luft auszuscheiden.

Das Wasser aus einem Wasserhahn laufen lassen, bis es wieder normal fließt. Erneut die Taste REGEN drücken, bis alle Phasen des Regenerierungszyklus abgeschlossen sind, ohne zu warten, dass die Zeiten der einzelnen Phasen abgeschlossen werden.

## PROGRAMMIERUNG DURCH DEN INSTALLATEUR

SCHRITT 1I: Gleichzeitig 3 Sekunden lang die Tasten NEXT und ▲ drücken

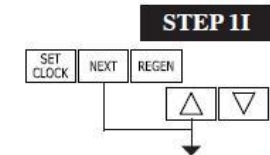

### STEP 2I



### STEP 3I

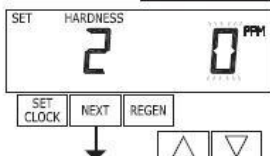

### STEP 4I

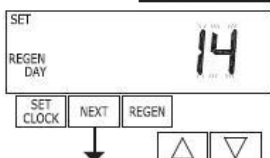

### STEP 5I



### STEP 6I



SCHRITT 2I: Härte 1: Mit den Pfeiltasten ▼ oder ▲ die Wasserhärte am Einlass eingeben. Am Display erscheint der Schriftzug „-nA-“, wenn „FILTER“ im Schritt 2F, oder „-nA-“ im Schritt 5CS oder „oFF“ ausgewählt wurde oder wenn eine Zahl unter Schritt 8S ausgewählt wurde. NEXT drücken, um mit dem Schritt 3I fortzufahren oder REGEN um die Programmierung zu verlassen.

SCHRITT 3I: Härte 2: Wenn das an Bord enthaltene Mischventil verwendet wird, mit den Pfeiltasten ▼ oder ▲ die Wasserhärte am Auslass eingeben. Am Display erscheint der Schriftzug „-nA-“, wenn „FILTER“ im Schritt 2F, oder „-nA-“ im Schritt 5CS oder „oFF“ ausgewählt wurde oder wenn eine Zahl unter Schritt 8S ausgewählt wurde. NEXT drücken, um mit dem Schritt 3I fortzufahren oder REGEN, um zum vorherigen Schritt zurückzugehen.

SCHRITT 4I: Day override (Forcierung der Regenerierungsphase): wenn das Kapazitätvolumen auf „oFF“ programmiert ist, die Intervallzeit (Anzahl der Tage) zwischen zwei Regenerierungsphasen auswählen. Wenn das Volumen in „AUTO“ programmiert ist, wird eine Zahl für die Intervallzeit (Anzahl der Tage) zwischen zwei Regenerierungsphasen ausgewählt, unabhängig davon, ob das Volumen verbraucht wurde oder nicht. Mit den Pfeiltasten ▼ oder ▲ das Intervall zwischen 1 und 28 oder „oFF“ programmieren. NEXT drücken, um mit dem Schritt 4I fortzufahren oder REGEN, um zum vorherigen Schritt zurückzugehen.

SCHRITT 5I: next regeneration time (hour): mit den Pfeiltasten ▼ oder ▲ die Stunde für die Uhrzeit der Regenerierung programmieren. Die Standardprogrammierung ist auf 02:00 Uhr festgelegt. Auf Display erscheint die Anzeige „REGEN on 0 L“ wenn „on0“ in Set Regeneration Time Option in OEM Softener System Setup oder OEM Filter System Setup programmiert wurde. NEXT drücken, um mit dem Schritt 6I fortzufahren oder REGEN, um zum vorherigen Schritt zurückzugehen.

SCHRITT 6I: next regeneration time (minute): mit den Pfeiltasten ▼ oder ▲ die Minuten für die Uhrzeit der Regenerierung programmieren. Die Standardprogrammierung ist auf 02:00 Uhr festgelegt. Diese Anzeige wird nicht angezeigt, wenn „on0“ in Set Regeneration Time Option in OEM Softener System Setup oder OEM Filter System Setup programmiert wurde. NEXT drücken, um mit dem Schritt 6I fortzufahren oder REGEN um zum vorherigen Schritt zurück zu gehen. NEXT drücken, um die Programmierung zu verlassen oder REGEN, um zum vorherigen Schritt zurückzugehen.

## ZURÜCK ZUM SERVICE-MODUS



## PROGRAMMIERUNG DURCH DEN BENUTZER

### Allgemeine Bedienung

Wenn das System in Betrieb steht, wird eine der fünf Bildschirmseiten der Abbildung angezeigt. Mit der Taste NEXT können Sie durch die verschiedenen Bildschirmseiten blättern.

Die erste Bildschirmseite gibt stets die Uhrzeit an.

Die zweite Bildschirmseite ist entweder: „Days remaining“ oder „Capacity remaining“. „Days remaining“ sind die fehlenden Tage bis zur nächsten Regenerierungsphase. „Capacity remaining“ gibt die Kubikmeter an, die aufbereitet werden, bevor das System einen Regenerierungszyklus durchführt.

Die dritte Bildschirmseite zeigt den aktuellen Durchfluss des behandelten Wassers durch das System an. Wenn im Schritt 2 CS 1.0 ausgewählt wird, zeigt ein „A“ vor dem Durchfluss an, dass der Behälter mit dem Überwachungsventil in Betrieb steht. Wenn ein „b“ angezeigt wird, bedeutet das, dass der Behälter mit dem Kopf in/out in Betrieb ist.

Die vierte Bildschirmseite zeigt den Schriftzug „dP“ oder „Hold“ an, wenn der dP-Schalter geschlossen ist.

Die fünfte Bildschirmseite zeigt die verbleibende Salzmenge (kg) oder die blinkende Aufschrift „SALT“ an, wenn die berechnete Salzmenge (kg) unter das Sicherheitsniveau sinkt. Die fünfte Bildschirmseite wird nicht angezeigt, wenn das Ventil WS2 als Filter eingestellt wurde oder wenn der Alarm durch das System „Set Low Salt“ deaktiviert wurde (siehe den letzten Schritt bei der Einstellung des OEM-Softener Systems).

Der Benutzer kann nach Belieben durch die Bildschirmseiten blättern. Wenn sich das System in einer Regenerierungsphase befindet, wird auf dem Display der Schriftzug „REGEN“ angezeigt.

Wenn ein Wasserzähler installiert wurde, erscheint am Display der blinkende Schriftzug „Softening“ oder „Filtering“, wenn das Wasser gerade aufbereitet wird (beispielsweise wenn das Wasser durch das System fließt).

Bei „Alternator“-Systemen, wenn eine Einheit auf den Start der ersten Phase des Regenerierungszyklus wartet, wird der Schriftzug „REGEN PndG“ angezeigt.

„STBY“ wird bei „Alternator“-Systemen angezeigt, wenn sich ein Ventil im Standby-Modus befindet.

„REGEN PndG FILL RINSE“ wird jedes Mal angezeigt, wenn ein Behälter mit Null-Kapazität in den Off-line Modus geschaltet wird und derzeit auf den Start des zweiten Teils eines Regenerierungszyklus wartet. Diese Anzeige erscheint nur, wenn „Delayed Rinse and Fill“ auf ON eingestellt ist.

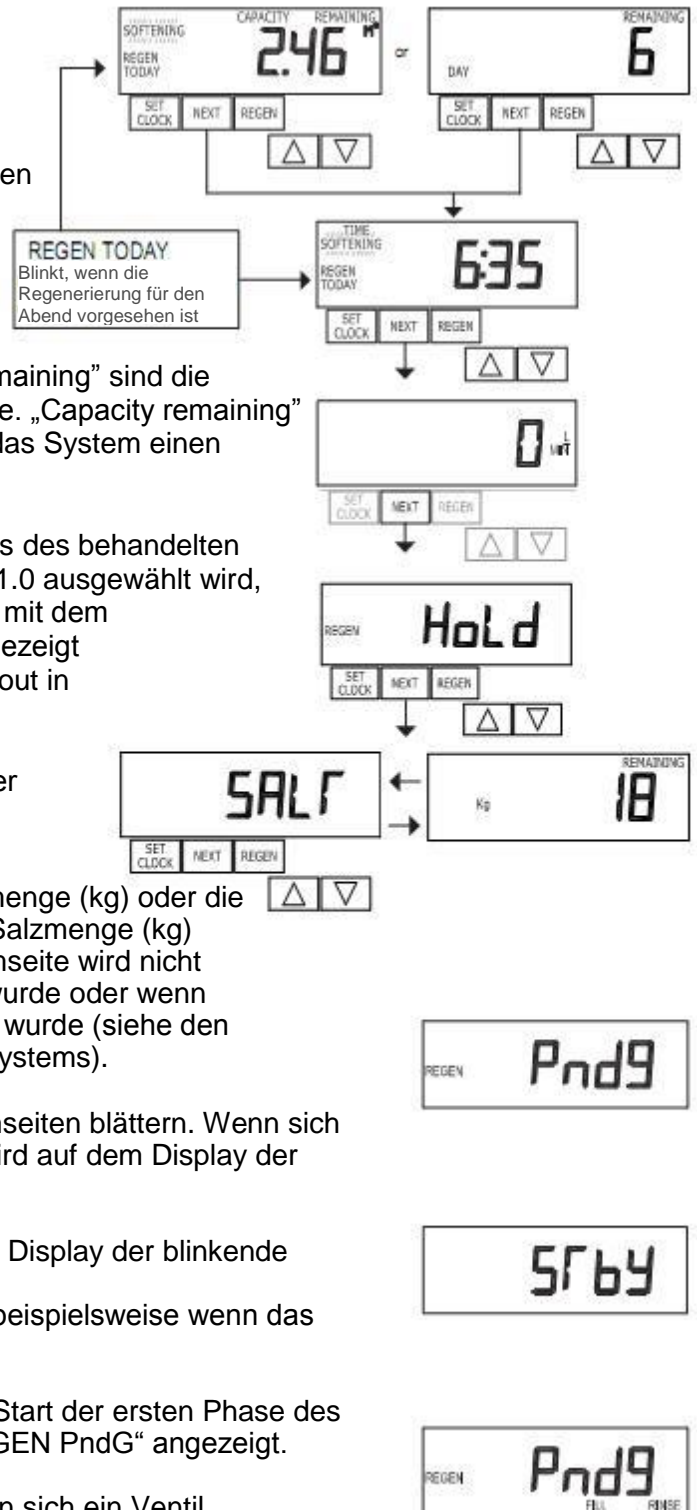

## Regenerierungs-Modus

Ein System wird in der Regel eingerichtet, um die Regenerierung zu einem Zeitpunkt zu starten, in dem der Wasserverbrauch gering ist. Beispielsweise in der Nacht. Wenn ein Bedarf an Wasser besteht, während das System eine Regenerierung durchführt, wird unbehandeltes Wasser bereitgestellt.



Wenn das System mit der Regenerierung beginnt, werden am Display die Informationen über die Phase des Regenerierungsverfahrens und die verbleibende Zeit bis zur Beendigung dieser Phase angezeigt. Das System wechselt automatisch von einer Phase zur nächsten und nimmt die Versorgung mit aufbereitetem Wasser am Ende der Regenerierung wieder auf.

## Manuelle Regenerierung

Wenn es erforderlich ist, eine Regenerierung zur voreingestellten Zeit manuell auszulösen, darf die Taste „REGEN“ nur betätigt werden, wenn die Regenerierung auf „NORMAL“ oder „NORMAL + on 0“ programmiert ist. Auf Display beginnt der Schriftzug „REGEN TODAY“ zu blinken, um anzuzeigen, dass

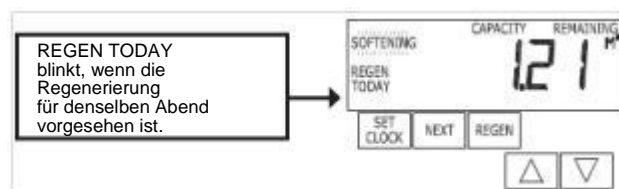

Die Regenerierung findet zur voreingestellten Zeit statt. Wenn die Schaltfläche „REGEN“ unbeabsichtigt gedrückt wird, kann der Befehl einfach durch erneutes Drücken rückgängig gemacht werden. Wenn die Regenerierungsoption auf „on 0“ eingestellt ist, kann die Regenerierung nicht manuell verzögert werden, d.h. bei Drücken der Schaltfläche „REGEN“ erscheint keine Anzeige am Display.

Um eine Regenerierung sofort manuell zu starten, die Schaltfläche „REGEN“ mindestens drei Sekunden lang drücken, das System beginnt umgehend mit der Regenerierung. Einmal gestartet, kann der Befehl nicht mehr rückgängig gemacht werden. Es ist allerdings möglich, die verschiedenen Phasen durch Betätigung der Schaltfläche „REGEN“ zu überspringen, um mit der folgenden Phase fortzufahren.

Wenn eine sofortige Regenerierung gestartet wird, führt das Ventil trotzdem die Regenerierung zur festgelegten Zeit durch.

## Zeiteinstellung

Der Endbenutzer hat die Möglichkeit, die Zeit einzustellen. Dies kann nach einem Stromausfall von mehr als 24 Stunden und bei leerer Batterie erforderlich sein. Sollte es dazu kommen, leuchtet die Zeitanzeige auf, um anzuzeigen, dass sie neu eingestellt und die nicht aufladbare Batterie ausgetauscht werden muss.

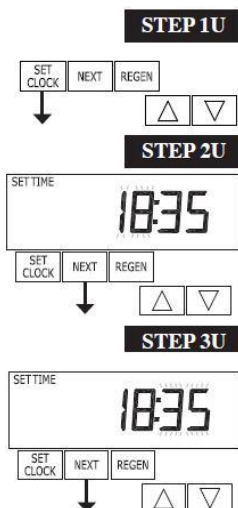

**STEP 1U:** premere SET CLOCK

**STEP 2U:** impostare l'ora corrente usando le frecce ▼ o ▲. Premere NEXT per passare allo STEP 3U

**STEP 3U:** impostare i minuti correnti usando le frecce ▼ o ▲. Premere NEXT per uscire dalla programmazione o REGEN per tornare allo Step precedente



<http://aqua.quickris.com/aqua-soft-maxi>



<http://aqua.quickris.com/aqua-soft-mini>