

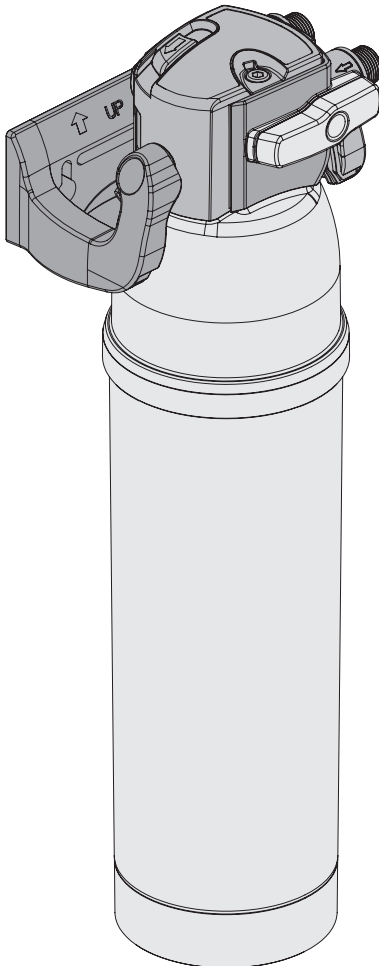

# PURITY C

PURITY C Quell ST / PURITY C Finest / PURITY C Steam  
PURITY C Fresh / PURITY C AC / PURITY C MinUp

Wasserfiltersystem / Water Filter System



Handbuch	deutsch
Manual	english
Mode d'emploi	français
Handboek	nederlands
Manuale	italiano
Manual	español
Podręcznik	polski
Manual	dansk
Руководство по эксплуатации	русский язык

Stand 09/19

**Deutsch** Seite 9–17

- 1 Begriffsübersicht
- 2 Allgemeine Informationen
- 3 Betriebs- und Sicherheitshinweise
- 4 Installation
- 5 Austausch der Filterkartusche
- 6 Verschnitt- und Kapazitätstabellen
- 7 Instandhaltung
- 8 Fehlerbehebung
- 9 Technische Daten

**English** Page 18–29

- 1 Definition of Terms
- 2 General Information
- 3 Operating and Safety Instructions
- 4 Installation
- 5 Changing the Filter Cartridge
- 6 By-Pass and Capacity Tables
- 7 Repair
- 8 Troubleshooting
- 9 Technical Data
- 10 Information for Australian market

**Français** Page 30–38

- 1 Éléments
- 2 Informations générales
- 3 Consignes d'utilisation et de sécurité
- 4 Installation
- 5 Remplacement de la cartouche filtrante
- 6 Tableau de réglage by-pass et de détermination de la capacité
- 7 Entretien
- 8 Dépannage
- 9 Caractéristiques techniques

**Nederlands** Pagina 39–47

- 1 Overzicht van de begrippen
- 2 Algemene informatie
- 3 Gebruiks- en veiligheidsvoorschriften
- 4 Installatie
- 5 Vervangen van het filterpatroon
- 6 Bypass- en capaciteitstabellen
- 7 Onderhoud
- 8 Verhelpen van storingen
- 9 Technische gegevens

**Italiano** Pagina 48–58

- 1 Panoramica delle definizioni
- 2 Informazioni generali
- 3 Indicazioni sul funzionamento e sulla sicurezza
- 4 Installazione
- 5 Sostituzione della cartuccia filtrante
- 6 Tabelle del by-pass e della capacità
- 7 Manutenzione
- 8 Eliminazione guasti
- 9 Dati tecnici
- 10 Ulteriori informazioni sul prodotto

**Español** Página 59–67

- 1 Términos
- 2 Información general
- 3 Indicaciones de funcionamiento y seguridad
- 4 Instalación
- 5 Cambio del cartucho filtrante
- 6 Tablas de mezcla y capacidad
- 7 Mantenimiento
- 8 Solución de fallos
- 9 Datos técnicos

**Polski** Strona 68–76

- 1 Przegląd pojęć
- 2 Informacje ogólne
- 3 Wskazówki dotyczące użytkowania i bezpieczeństwa
- 4 Instalacja
- 5 Wymiana wkładów filtracyjnych
- 6 Tabele obejść i wydajności
- 7 Konserwacja
- 8 Usuwanie usterek
- 9 Dane techniczne

**Dansk** Side 77–85

- 1 Oversigt over begreberne
- 2 Generelle informationer
- 3 Drifts- og sikkerhedshenvisninger
- 4 Installation
- 5 Udskiftning af filterpatronen
- 6 Forskærings- og kapacitetstabeller
- 7 Vedligeholdelse
- 8 Udbedring af fejl
- 9 Tekniske data

**Русский язык** Страница 86–95

- 1 Термины
- 2 Общие сведения
- 3 Инструкции по эксплуатации и безопасности
- 4 Монтаж
- 5 Замена сменного картриджа
- 6 Таблицы ресурсов фильтров и настроек bypass
- 7 Техническое обслуживание
- 8 Устранение неисправностей
- 9 Технические параметры

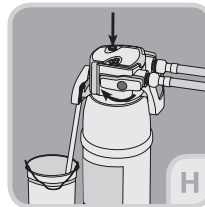
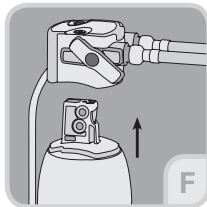
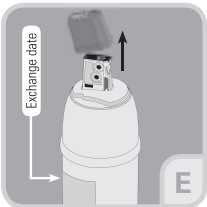
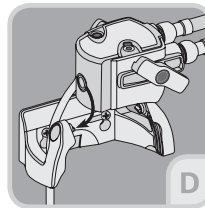
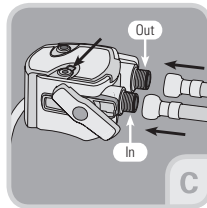
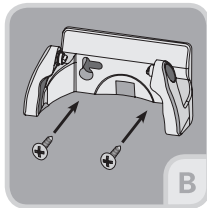
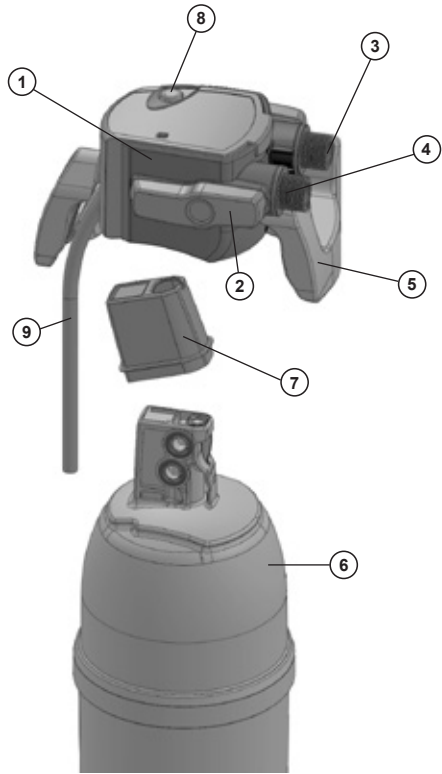
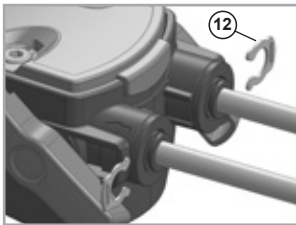
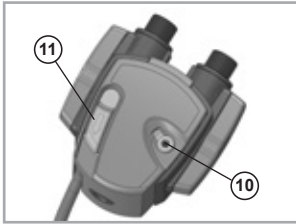

## PURITY C Quell ST

Verschnitt- und Kapazitätstabellen / By-pass and capacity tables / Tableau de réglage by-pass et de détermination de la capacité / Bypass- en capaciteitstabellen / Tabelle del by-pass e della capacità / Tablas de mezcla y capacidad / Tabele obejść i wydajności / Blandings- og kapacitetstabeller / Таблицы ресурсов фильтров и настроек bypass

**Filterköpfe PURITY C 0–70% mit variablem Verschnitt**

**Filter Heads PURITY C 0–70% with variable by-pass**

**Têtes de filtre PURITY C 0–70% à by-pass variable**

**PURITY C 0–70% filterkoppen met variabele bypass**

**Teste del filtro PURITY C 0–70% con by-pass variabile**

**Cabezas filtrantes PURITY C 0–70% con mezcla variable**

**Głowice filtrów PURITY C 0–70% ze zmiennym obejściem**

**Filterhoveder PURITY C 0–70% med variabel blanding**

**Головная часть фильтров серии PURITY C с настраиваемым bypass 0–70%**

Kaffee- und Espressomaschinen/Vendingautomaten • Coffee and espresso machines/Vending machines • Machines à café et expresso/distributeurs automatiques • Koffie- en espressomaschinen/vendingautomaten • Macchine del caffè e per espresso/distributori automatici • Cafeteras y cafeteras exprés/Máquinas expendedoras • Przelewowe i ciśnieniowe ekspresy do kawy/automaty do sprzedaży napojów • Kaffe- og espressomaskiner/vendingautomater • Кофемашины и вендинговые автоматы

°dH (°KH)	Recommended bypass setting	PURITY C Quell ST - Filter capacity in litre					
		C25*	C50	C150	C300	C500	C1100
4	70%	697	1900	4766	7917	13458	22760
5	70%	697	1900	4766	7917	13458	22760
6	70%	697	1900	4766	7917	13458	22760
7	60%	668	1821	4569	7589	12902	21819
8	50%	523	1425	3574	5938	10094	17070
9	50%	464	1267	3177	5278	8972	15174
10	40%	352	960	2408	4000	6800	11500
11	40%	320	873	2189	3636	6182	10455
12	30%	254	693	1738	2887	4908	8300
13	30%	235	640	1604	2665	4530	7661
14	30%	218	594	1490	2474	4207	7114
15	30%	203	554	1390	2310	3926	6640
16	30%	191	520	1303	2165	3681	6225
17	30%	179	489	1227	2038	3464	5859
18	30%	169	462	1159	1925	3272	5533
19	20%	142	387	970	1612	2740	4634
20	20%	135	368	922	1531	2603	4402
21	20%	128	350	878	1458	2479	4193
22	20%	123	334	838	1392	2366	4002
23	20%	117	320	802	1332	2264	3828
24	20%	112	306	768	1276	2169	3669
25	20%	108	294	737	1225	2083	3522
26	20%	104	283	709	1178	2002	3386
27	20%	100	272	683	1134	1928	3261
28	20%	96	263	658	1094	1859	3145
29	20%	93	253	636	1056	1795	3036
30	20%	90	245	615	1021	1735	2935
31	20%	87	237	595	988	1679	2840
32	20%	84	230	576	957	1627	2751
33	20%	82	223	559	928	1578	2668
34	20%	79	216	542	901	1531	2590
35	20%	77	210	527	875	1488	2516

\*available only in Spain, France and Italy

Kombidämpfer und Backöfen / Combi ovens and conventional ovens / Fours vapeur et fours traditionnels / Combi-steamers en bakovens / Sistemi di cottura a vapore combinati e forni di cottura / Hornos a vapor combinados y hornos convencionales / Parniki i pekarniki / Kombidampere og bageovne / Пароконвектоматы и иные стимеры

°dH (°KH)	Recommended bypass setting	PURITY C Quell ST - Filter capacity in litre					
		C25*	C50	C150	C300	C500	C1100
4	10%	403	1100	2759	4583	7792	13177
5	10%	403	1100	2759	4583	7792	13177
6	10%	403	1100	2759	4583	7792	13177
7	10%	346	943	2365	3929	6679	11295
8	10%	303	825	2069	3438	5844	9883
9	10%	269	733	1839	3056	5194	8785
10	10%	242	660	1656	2750	4675	7906
11	10%	220	600	1505	2500	4250	7188
12	10%	202	550	1380	2292	3896	6589
13	10%	186	508	1273	2115	3596	6082
14	10%	173	471	1183	1964	3339	5647
15	10%	161	440	1104	1833	3117	5271
16	10%	151	413	1035	1719	2922	4941
17	10%	142	388	974	1618	2750	4651
18	10%	134	367	920	1528	2597	4392
19	10%	127	347	871	1447	2461	4161
20	10%	121	330	828	1375	2338	3953
21	10%	115	314	788	1310	2226	3765
22	10%	110	300	753	1250	2125	3594
23	10%	105	287	720	1196	2033	3438
24	10%	101	275	690	1146	1948	3294
25	10%	97	264	662	1100	1870	3163
26	10%	93	254	637	1058	1798	3041
27	10%	90	244	613	1019	1731	2928
28	10%	86	236	591	982	1670	2824
29	10%	83	228	571	948	1612	2726
30	10%	81	220	552	917	1558	2635
31	10%	78	213	534	887	1508	2550
32	10%	76	206	517	859	1461	2471
33	10%	73	200	502	833	1417	2396
34	10%	71	194	487	809	1375	2325
35	10%	69	189	473	786	1336	2259

\*available only in Spain, France and Italy

**Filterköpfe PURITY C 0% und PURITY C 30% mit fest eingestelltem Verschnitt**  
**Filter Heads PURITY C 0% and PURITY C 30% with fixed by-pass**  
**Têtes de filtre PURITY C 0% et PURITY C 30% à by-pass fixe**  
**PURITY C 0% en PURITY C 30% filterkoppen met vaste bypass**  
**Teste del filtro PURITY C 0% e PURITY C 30% con regolazione fissa del by-pass**  
**Cabezas filtrantes PURITY C 0% y PURITY C 30% con mezcla ajustada fija**  
**Głowice filtrów PURITY C 0% oraz PURITY C 30% ze stałym obejściem**  
**Filterhoveder PURITY C 0% og PURITY C 30% med fast indstillet blanding**  
**Головные части фильтров серии PURITY C с bypass 0% и фиксированным bypass 30%**

Verschnitt 0% / By-pass 0% / By-pass 0% / Bypass 0% / by-pass 0% / mezcla 0% / Obejście 0% / Blanding 0% / Bypass 0%

°dH (°KH)	Recommended bypass setting	PURITY C Quell ST - Filter capacity in litre					
		C25*	C50	C150	C300	C500	C1100
4	0%	367	1000	2508	4167	7083	11979
5	0%	367	1000	2508	4167	7083	11979
6	0%	367	1000	2508	4167	7083	11979
7	0%	314	857	2150	3571	6071	10268
8	0%	275	750	1881	3125	5313	8984
9	0%	244	667	1672	2778	4722	7986
10	0%	220	600	1505	2500	4250	7188
11	0%	200	545	1368	2273	3864	6534
12	0%	183	500	1254	2083	3542	5990
13	0%	169	462	1158	1923	3269	5529
14	0%	157	429	1075	1786	3036	5134
15	0%	147	400	1003	1667	2833	4792
16	0%	138	375	941	1563	2656	4492
17	0%	129	353	885	1471	2500	4228
18	0%	122	333	836	1389	2361	3993
19	0%	116	316	792	1316	2237	3783
20	0%	110	300	753	1250	2125	3594
21	0%	105	286	717	1190	2024	3423
22	0%	100	273	684	1136	1932	3267
23	0%	96	261	654	1087	1848	3125
24	0%	92	250	627	1042	1771	2995
25	0%	88	240	602	1000	1700	2875
26	0%	85	231	579	962	1635	2764
27	0%	81	222	557	926	1574	2662
28	0%	79	214	538	893	1518	2567
29	0%	76	207	519	862	1466	2478
30	0%	73	200	502	833	1417	2396
31	0%	71	194	485	806	1371	2319
32	0%	69	188	470	781	1328	2246
33	0%	67	182	456	758	1288	2178
34	0%	65	176	443	735	1250	2114
35	0%	63	171	430	714	1214	2054

\*available only in Spain, France and Italy

Verschnitt 30% / By-pass 30% / By-pass 30% / Bypass 30% / by-pass 30% / mezcla 30% / Obejsćie 30% / Blanding 30% / Bypass 30%

°dH (°KH)	Recommended bypass setting	PURITY C Quell ST - Filter capacity in litre					
		C25*	C50	C150	C300	C500	C1100
4	30%	508	1386	3476	5774	9815	16600
5	30%	508	1386	3476	5774	9815	16600
6	30%	508	1386	3476	5774	9815	16600
7	30%	436	1188	2979	4949	8413	14228
8	30%	381	1039	2607	4330	7362	12450
9	30%	339	924	2317	3849	6544	11066
10	30%	305	831	2086	3464	5889	9960
11	30%	277	756	1896	3149	5354	9054
12	30%	254	693	1738	2887	4908	8300
13	30%	235	640	1604	2665	4530	7661
14	30%	218	594	1490	2474	4207	7114
15	30%	203	554	1390	2310	3926	6640
16	30%	191	520	1303	2165	3681	6225
17	30%	179	489	1227	2038	3464	5859
18	30%	169	462	1159	1925	3272	5533
19	30%	160	438	1098	1823	3100	5242
20	30%	152	416	1043	1732	2945	4980
21	30%	145	396	993	1650	2804	4743
22	30%	139	378	948	1575	2677	4527
23	30%	133	361	907	1506	2561	4330
24	30%	127	346	869	1443	2454	4150
25	30%	122	333	834	1386	2356	3984
26	30%	117	320	802	1332	2265	3831
27	30%	113	308	772	1283	2181	3689
28	30%	109	297	745	1237	2103	3557
29	30%	105	287	719	1195	2031	3434
30	30%	102	277	695	1155	1963	3320
31	30%	98	268	673	1118	1900	3213
32	30%	95	260	652	1083	1840	3112
33	30%	92	252	632	1050	1785	3018
34	30%	90	245	613	1019	1732	2929
35	30%	87	238	596	990	1683	2846

\*available only in Spain, France and Italy

## PURITY C Finest

### Verschnitt- und Kapazitätstabellen / By-pass and capacity tables / Tableau de réglage by-pass et de détermination de la capacité / Bypass- en capaciteitstabellen / Tabelle del by-pass e della capacità / Tablas de mezcla y capacidad / Tabele obejść i wydajności / Blandings- og kapacitetstabeller / Таблица ресурсов фильтра и настроек bypass

Filterköpfe PURITY C 0% mit fest eingestelltem Verschnitt

Filter Heads PURITY C 0% with fixed by-pass

Têtes de filtre PURITY C 0% à by-pass fixe

PURITY C 0% filterkoppen met vaste bypass

Teste del filtro PURITY C 0% con regolazione fissa del by-pass

Cabezas filtrantes PURITY C 0% con mezcla ajustada fija

Głowice filtrów PURITY C 0% ze stałym obejściem

Filterhoveder PURITY C 0% med fast indstillet blanding

Головные части фильтров серии PURITY C 0% с фиксированным bypass

Kaffee- und Espressomaschinen · Coffee and espresso machines · Machines à café et expresso · Koffie- en  
espressomachines · Macchine del caffè e per espresso · Cafeteras y cafeteras exprés · Máquinas expendedoras ·  
Przelewowe i ciśnieniowe ekspresy do kawy · Kaffe- og espressomaskiner · Кофемашины

°dH (°GH)	Recommended bypass setting	PURITY C Finest - Filter capacity in litre			
		C150	C300	C500	C1100
4	0%	1833	3000	5690	10000
5	0%	1833	3000	5690	10000
6	0%	1833	3000	5690	10000
7	0%	1571	2571	4877	8571
8	0%	1375	2250	4268	7500
9	0%	1222	2000	3793	6667
10	0%	1100	1800	3414	6000
11	0%	1000	1636	3104	5455
12	0%	917	1500	2845	5000
13	0%	846	1385	2626	4615
14	0%	786	1286	2439	4286
15	0%	733	1200	2276	4000
16	0%	688	1125	2134	3750
17	0%	647	1059	2008	3529
18	0%	611	1000	1897	3333
19	0%	579	947	1797	3158
20	0%	550	900	1707	3000
21	0%	524	857	1626	2857
22	0%	500	818	1552	2727
23	0%	478	783	1484	2609
24	0%	458	750	1423	2500
25	0%	440	720	1366	2400
26	0%	423	692	1313	2308
27	0%	407	667	1264	2222
28	0%	393	643	1219	2143
29	0%	379	621	1177	2069
30	0%	367	600	1138	2000
31	0%	355	581	1101	1935
32	0%	344	563	1067	1875
33	0%	333	545	1035	1818
34	0%	324	529	1004	1765
35	0%	314	514	975	1714



## PURITY C Steam

The bypass position can be adjusted to the local water quality or the machine type. The following recommendations for bypass settings apply by default:

**Position 0:** All devices in areas with an extremely high water hardness level (CH  $\geq$  22 °dH)

**Position 1:** Combi ovens and conventional ovens with direct injection system

**Position 2:** Combi ovens and conventional ovens with boiler system

**Position 3:** All devices in soft water areas (CH  $\leq$  7 °dH)

You can obtain individual recommendations from your BRITA contact.

Operation of filter only with PURITY C Steam filter head.

PURITY C Steam - Filter capacity in litre						
°dH (Carbonate hardness)	PURITY C500 Steam			PURITY C1100 Steam		
	Bypass setting			Bypass setting		
	0	1/2	3	0	1/2	3
4	7083	7792	8677	11980	13178	14676
5	7083	7792	8677	11980	13178	14676
6	7083	7792	8677	11980	13178	14496
7	6071	6679	7438	10269	11295	12425
8	5313	5844	6508	8985	9884	10872
9	4722	5194	5785	7987	8785	9664
10	4250	4675	5206	7188	7907	8697
11	3864	4250	4733	6535	7188	7907
12	3542	3896	4339	5990	6589	7248
13	3269	3596	4005	5529	6082	6690
14	3036	3339	3719	5134	5648	6212
15	2833	3117	3471	4792	5271	5798
16	2656	2922	3254	4493	4942	5436
17	2500	2750	3063	4228	4651	5116
18	2361	2597	2892	3993	4393	4832
19	2237	2461	2740	3783	4161	4578
20	2125	2338	2603	3594	3953	4349
21	2024	2226	2479	3423	3765	4142
22	1932	2125	2366	3267	3594	3953
23	1848	2033	2264	3125	3438	3782
24	1771	1948	2169	2995	3295	3624
25	1700	1870	2083	2875	3163	3479
26	1635	1798	2002	2765	3041	3345
27	1574	1731	1928	2662	2928	3221
28	1518	1670	1859	2567	2824	3106
29	1466	1612	1795	2479	2726	2999
30	1417	1558	1735	2396	2636	2899
31	1371	1508	1679	2319	2551	2806
32	1328	1461	1627	2246	2471	2718
33	1288	1417	1578	2178	2396	2636
34	1250	1375	1531	2114	2326	2558
35	1214	1336	1488	2054	2259	2485

## **PURITY C AC**

The PURITY C1000 AC filter system has a filter capacity of 10.000 litres, irrespective of carbonate-hardness and the bypass proportion setting. All the intake water is filtered.

## **PURITY C Fresh**

The PURITY C50 Fresh filter system has a filter capacity of 15.000 litres, irrespective of carbonate-hardness and the bypass proportion setting. All the intake water is filtered.

## **PURITY C MinUp**

The PURITY C500 MinUp has a capacity of 30.000 litres, irrespective of carbonate-hardness and with a bypass setting of 0 %. All the intake water is filtered.

**Note:** All stated capacities were tested and calculated based on standard application and machine conditions. This information may vary according to external influencing factors (for example, fluctuating water quality and/or machine type).

# 1 Begriffsübersicht

Alle Filterkopftypen:

- ① Filterkopf
- ② Verriegelungsgriff
- ③ Wasserausgang (G3/8" oder JG8)
- ④ Wassereingang (G3/8" oder JG8)
- ⑤ Wandhalterung
- ⑥ Filterkartusche
- ⑦ Schutzkappe
- ⑧ Spülventil
- ⑨ Spülschlauch

Zusätzlich für Filterkopftypen PURITY C 0–70%:

- ⑩ Verschnitteinstellung
- ⑪ Spülventil mit Schieber

Zusätzlich für Filterkopftypen PURITY C mit John Guest-Anschluss:

- ⑫ Sicherheitsclips

## 2 Allgemeine Informationen

### 2.1 Funktion und Anwendungsbereich

PURITY C ist ein von BRITA speziell für den Einsatz in der Gastronomie entwickeltes Filtersystem zur Gewährleistung konstant hoher Wasserqualität für individuelle Kundenanwendungen sowie sicherer und einfacher Bedienung.

Der einzigartige IntelliBypass stellt einen weitgehend konstanten Verschnittanteil des Wassers über die gesamte Einsatzdauer, unabhängig vom Volumenstrom des jeweiligen Endgerätes, sicher. Das Ergebnis ist eine gleich bleibend hohe Wasserqualität speziell auf die Anforderungen der Anwendung und die lokalen Wasserbedingungen abgestimmt.

Der innovative Verriegelungsgriff ermöglicht durch die sichere Arretierung der Filterkartusche im Filterkopf und die Steuerung des Wasserflusses eine einfache und zugleich sichere Bedienung.

Die Lebensmittelechtheit des Filtersystems BRITA PURITY C wurde von unabhängigen Instituten geprüft und bestätigt. Produktspezifische Zertifizierungen sind sowohl auf dem Produktetikett als auch im Internet unter [www.brita.net](http://www.brita.net) zu finden.

#### 2.1.1 PURITY C Quell ST

Die Filterkartuschen PURITY C Quell ST reduzieren die Karbonathärte im Trinkwasser und vermeiden so Kalkablagerungen im nachgeschalteten Endgerät. In Abhängigkeit von der Verschnitteinstellung werden im Durchflussverfahren dem Trinkwasser selektiv Calcium- und Magnesium-, sowie Metall-Ionen entzogen. Weiterhin reduziert das Filtermaterial neben Trübungen und organischen Verunreinigungen auch geruchs- und geschmacksstörende Inhaltsstoffe wie z. B. Chlorrückstände im Filtrat und im Verschnittwasser.

Typische Anwendungsbereiche für PURITY C Quell ST sind Kaffee- und Espressomaschinen, Heiß- und Kaltgetränkeautomaten.

#### 2.1.2 PURITY C Finest

Das PURITY C Finest Filtrat unterstützt das individuelle Kaffee Aroma - speziell im Espresso - und trägt zur Entfaltung des Körpers bei. Die Charakteristika der Kaffee Crema werden erlebbar intensiviert.

Die PURITY C Finest Filterkartuschen reduzieren die Gesamthärte im Trinkwasser und vermeiden so Kalk- und Gipsablagerungen im nachgeschalteten Endgerät.

Dem Trinkwasser werden im Durchflussverfahren selektiv Calcium- und Magnesium-Ionen sowie Metall-Ionen entzogen.

Weiterhin reduziert das Filtermaterial neben Trübungen und organischen Verunreinigungen auch geruchs- und geschmacksstörende Inhaltsstoffe wie z. B. Chlorrückstände im Filtrat.

Typische Anwendungsbereiche für PURITY C Finest sind Kaffee- und Espressomaschinen.

**⚠ Achtung:** Der PURITY C Finest ist nicht für den Einsatz vor Kombidämpfern und Backöfen geeignet. Es wird kein Betrieb nach Hausenthärtungsanlagen empfohlen. PURITY C Finest Kartuschen müssen mit einer Verschnitteinstellung von 0% betrieben werden.

### 2.1.3 PURITY C Steam

Die PURITY C Steam Filterkartusche, eigens entwickelt für kleine bis mittelgroße Kombidämpfer und Backöfen, reduziert die Karbonathärte im Trinkwasser und verhindert dadurch die Gefahr von Kalkablagerungen im nachgeschalteten Endgerät. Darüber hinaus bindet das Filtermedium Metallionen, wie z. B. Blei oder Kupfer, und reduziert Inhaltsstoffe, die sich negativ auf Geschmack und Aroma auswirken können. Verschnitteinstellungen sind speziell für Direkteinspritzer- und Boilersysteme ausgelegt zur Reduktion der Karbonathärte und Bereitstellung der optimalen Filtrat Qualität. Der gesteigerte Durchfluss bei minimiertem Druckverlust ermöglicht den reibungslosen Betrieb der Kombiöfen.

### 2.1.4 PURITY C Fresh

Die Filterkartuschen PURITY C50 Fresh reduzieren neben Trübungen und organischen Verunreinigungen auch geruchs- und geschmacksstörende Inhaltsstoffe im Trinkwasser wie z. B. Chlor und Chlorverbindungen. Maschinenbeeinträchtigende Partikel werden zurückgehalten.

PURITY C50 Fresh wurde speziell zur Geschmacksoptimierung und Erfrischung von Wasser für Kaffee- / Espresso und Vendingautomaten entwickelt.

### 2.1.5 PURITY C AC

Die Filterkartusche PURITY C1000 AC reduziert neben Trübungen und organischen Verunreinigungen auch geruchs- und geschmacksstörende Inhaltsstoffe wie z. B. Chlorrückstände. Weiterhin hält das Filtermaterial Partikel bis zu einer Größe von 0,5 µm zurück.

Typische Anwendungsbereiche für PURITY C1000 AC sind Vendingautomaten und leitungsgebundene Trinkwasserspender.

### 2.1.6 PURITY C MinUp

Die PURITY C MinUp Kartusche ist zusammen mit dem BRITA PROGUARD Coffee System zu verwenden oder in Weichwassergebieten in Kombination mit einem PURITY C Quell ST Vorfilter, beide mit einer Verschnitteinstellung von 0%.

## 2.2 Gewährleistungsbestimmungen

Das Filtersystem PURITY C unterliegt der gesetzlichen Gewährleistung von 2 Jahren ab Kaufdatum. Ein Gewährleistungsanspruch kann nur geltend gemacht werden, wenn alle Hinweise dieser Anleitung befolgt und beachtet werden.

## 2.3 Lagerung/Transport

Umgebungsbedingungen bei Lagerung und Transport in den technischen Daten (Kapitel 9) beachten.

Das Handbuch ist als Teil des Produkts zu verstehen und während der gesamten Lebensdauer des Filtersystems aufzubewahren und an nachfolgende Besitzer weiterzugeben.

## 2.4 Recycling/Entsorgung

Das Verpackungsmaterial dieses Produkts ist für das Recycling geeignet und kann wiederverwendet werden.

Erschöpfte Filterkartuschen werden bei Anlieferung unter den auf der Umschlagrückseite aufgeführten BRITA-Adressen zurückgenommen oder können im Einklang mit den jeweils örtlich gültigen Verordnungen und Vorschriften entsorgt werden.

Falls Sie die Filterkartuschen nicht zurücksenden, entsorgen Sie bitte alle Materialien entsprechend den örtlichen Bestimmungen.

## 3 Betriebs- und Sicherheitshinweise

### 3.1 Qualifiziertes Personal

Installation und Instandhaltung des Filtersystems darf nur von geschultem und autorisiertem Personal vorgenommen werden.

### 3.2 Bestimmungsgemäßer Gebrauch

Der einwandfreie und sichere Betrieb des Produktes setzt die in diesem Handbuch beschriebene Installation, Gebrauch und Instandhaltung voraus. Nur Filterkartuschen verwenden, die für das vorliegende Filtersystem vorgesehen sind.

### 3.3 Haftungsausschluss

Die Installation und der Kartuschenwechsel müssen genau nach den Angaben in diesem Handbuch ausgeführt werden. BRITA haftet nicht für etwaige Schäden einschließlich Folgeschäden, die aus der falschen Installation oder dem falschen Gebrauch des Produktes entstehen können.

### 3.4 Spezifische Sicherheitshinweise

- Als Speisewasser für das BRITA Wasserfilter-System darf ausschließlich Wasser in Trinkwasserqualität verwendet werden. Das BRITA Wasserfiltersystem ist nur für die Kaltwasseranwendung innerhalb des in Kapitel 9 angegebenen Wassereingangstemperaturbereichs geeignet.
- Im Fall einer Abkochaufforderung für das Leitungswasser von offizieller Stelle ist das Filtersystem außer Betrieb zu nehmen. Nach Ende der Abkochaufforderung müssen die Filterkartusche getauscht sowie die Anschlüsse gereinigt werden.
- Es wird generell empfohlen, Leitungswasser für bestimmte Personengruppen (z. B. immungeschwächte Menschen, Babys) abzukochen. Dies gilt auch für gefiltertes Wasser.
- Hinweis für Nierenkranke oder Dialysepatienten: Während des Filtervorgangs kann es zu einer leichten Erhöhung des Kaliumgehalts kommen. Sollten Sie nierenkrank sein und/oder eine spezielle Kaliumdiät einhalten müssen, empfehlen wir eine vorherige Abstimmung mit Ihrem Arzt.
- Das Wasserfiltrat ist gemäß EN 1717 in die Kategorie 2 eingestuft.
- BRITA empfiehlt, das Filtersystem nicht über einen längeren Zeitraum außer Betrieb zu nehmen. Sollte das BRITA Filtersystem PURITY C einige Tage nicht in Gebrauch sein, empfehlen wir, das Filtersystem mit dem in untenstehender Tabelle angegebenen Spülvolumen zu spülen.

Filterkartusche	Spülvolumen nach 2–3 Tagen Stagnation	Spülvolumen nach 4 Wochen Stagnation
PURITY C25*	1,4 Liter	14 Liter
PURITY C50	2 Liter	20 Liter
PURITY C150	3 Liter	30 Liter
PURITY C300	6 Liter	60 Liter
PURITY C500	10 Liter	100 Liter
PURITY C1100	18 Liter	180 Liter
PURITY C1000 AC	1 Liter	10 Liter
PURITY C500 MinUp	0 Liter	0 Liter

\*nur in Spanien, Frankreich, Italien verfügbar

- Während des Betriebs darf das Filtersystem nicht geöffnet oder demontiert werden. Die Filterkartusche darf nicht geöffnet werden.

- Produktions-Datum

Produktionscode Filterkopf – Beispiel: H 9375 01381	
9	Produktionsjahr, hier: 2019
37	Produktionswoche, hier: Kalenderwoche 37
5	Produktionstag von Montag (1) bis Freitag (5), hier: Freitag
01381	fortlaufende Identifikations-Nummer

Produktionscode Filterkartusche – Beispiel: B9224350010	
9	Produktionsjahr, hier: 2019
22	Produktionswoche, hier: Kalenderwoche 22
4	Produktionstag von Montag (1) bis Freitag (5), hier: Donnerstag
35	Nummer der Mischungsvariante, hier: Nr. 35
0010	fortlaufende Nummer der Filterkartusche, hier die zehnte Kartusche; rücksetzend bei Tageswechsel

### 3.5 Sicherheitstechnische Montagehinweise

- Das mit dem Filter betriebene Endgerät muss vor Installation frei von Kalk- und Gipsablagerungen sein.
- Filtersystem vor Sonneneinstrahlung und mechanischen Beschädigungen schützen. Nicht in der Nähe von Hitzequellen und offenem Feuer montieren.
- Vor dem Eingangsschlauch des Filtersystems muss ein Absperrventil installiert sein.
- Ist der Wasserdruck größer als 8,6 bar muss ein Druckminderer vor das Filtersystem eingebaut werden.
- Bei der Werkstoffauswahl von wasserberührenden Teilen nach dem BRITA Filtersystem muss beachtet werden, dass entkarbonisiertes Wasser verfahrensbedingt freie Kohlensäure enthält. Deshalb dürfen nur dafür geeignete Werkstoffe eingesetzt werden. Wir empfehlen die Verwendung von BRITA Schläuchen.
- Die Installation aller Teile ist entsprechend den länderspezifischen Richtlinien zur Installation von Trinkwassereinrichtungen durchzuführen (z. B. in Deutschland Anschluss an das Leitungsnetz nur mit einem DVGW geprüften Rückflussverhinderer nach DIN EN 13959 oder einer höherwertigen Absicherung gegen Rückfließen).
- Für die Aufstellung und den Betrieb des Filtersystems sind unter anderem die BG-Regeln „Arbeiten in Küchenbetrieben“ des Fachausschusses „Nahrung- und Genussmittel“ der BGZ (BGR111) zu beachten.

## 4 Installation

**⚠ Achtung:** Vor Installation die technischen Daten (Kapitel 9) und die Betriebs- und Sicherheitshinweise (Kapitel 3) beachten. Nach Lagerung und Transport unter 0 °C ist das Produkt bei geöffneter Originalverpackung mindestens 24 Stunden vor Inbetriebnahme unter den angegebenen Umgebungstemperaturen (Kapitel 9) bei Betrieb zu lagern.

### 4.1 Montage des Filterkopfs, Wasseranschluss

- A** • Wasserzufuhr schließen und Spannungsversorgung des Endgerätes abschalten.
- B** • Wandhalterung ⑤ an vorgesehener Position montieren.\*  
 ⚠ **Achtung:** Bei Montage Einbaumaße, Biegeradien der Schläuche und Abmessungen des Zubehörs (z. B. BRITA FlowMeter) beachten. Mit Wandhalterung nur vertikal installieren! Der PURITY C1100 kann nicht mit Wandhalterung installiert werden.
- C** • Schläuche am Wassereingang „IN“ ④ und -ausgang „OUT“ ③ des Filterkopfs ① montieren. Bei G3/8“-Anschlüssen Flachdichtungen, bei John Guest-Anschlüssen Schläuche mit 8 mm Durchmesser verwenden. Bei John Guest-Anschlüssen sollen nach Montage des Schlauchs die beiden Sicherheitsclips ⑫ eingesetzt werden.  
 ⚠ **Achtung:** Das max. Anzugsdrehmoment an G3/8“-Anschlüssen darf 14 Nm nicht überschreiten! Es dürfen nur Schlauchanschlüsse mit Flachdichtungen eingesetzt werden, da Schläuche mit konischen Verschraubungen die Anschlüsse des Filterkopfs beschädigen und zum Erlöschen des Gewährleistungsanspruchs führen! Für den Geräteanschluss dürfen nur Schläuche verwendet werden, die DVGW-W 543 entsprechen. Die Verwendung von BRITA Schläuchen wird empfohlen.

- D** • Bei Einsatz von PURITY C Filterköpfen 0–70 % Verschneiteinstellung ⑩ prüfen (werksseitig auf 30 % eingestellt) und ggf. an die lokale Karbonathärte (PURITY C Quell ST) anpassen (Kapitel 4.2).
- Bei Einsatz von PURITY C Steam Filterköpfen 0–3 Verschneiteinstellung ⑩ prüfen (werksseitig auf 1 eingestellt) und ggf. anpassen (Kapitel 4.2).
- Filterkopf ① in der Wandhalterung ⑤ einrasten lassen.

\* Der PURITY C Steam Kopf wird ohne Wandhalterung ausgeliefert.

## 4.2 Einstellung Verschnitt und Kapazität

- Karbonathärte (für PURITY C Quell ST und PURITY C Steam Filterkartuschen) bzw. Gesamthärte (für PURITY C Finest Filterkartuschen) des lokalen Wassers mittels BRITA Karbonathärte-Test, bzw. BRITA Gesamthärte-Test bestimmen. Alternativ gibt der lokale Wasserversorger Auskunft zur lokalen Wasserhärte.
- Verschneiteinstellung und Kapazität entsprechend der Anwendung und der ermittelten Karbonat- bzw. Gesamthärte mittels Verschnitt- und Kapazitätstabelle (Seite 2–7) bestimmen.
- Anschließend die Verschneiteinstellung ⑩ auf den ermittelten Wert drehen.
- Zur präzisen, kontinuierlichen Kontrolle des Erschöpfungsgrads der Filterkartusche wird die Installation des BRITA FlowMeters empfohlen.
- **Hinweis:** Bei PURITY C Finest, PURITY C50 Fresh und PURITY C1000 AC Filterkartuschen wird das gesamte Eingangswasser filtriert. Die Filterkartusche kann mit Filterköpfen mit variablem und fest eingestelltem Verschnitt betrieben werden. Der gegebenenfalls im Filterkopf eingestellte Verschnittanteil wird nicht berücksichtigt.

## 4.3 Einsetzen der Filterkartusche

- E** • Lasche der Schutzkappe ⑦ nach oben abziehen, Schutzkappe entfernen.
- Nächstes Austauschdatum im Datumsfeld auf Filterkartusche ⑥ vermerken.
- F** • Filterkartusche ⑥ senkrecht in den Filterkopf ① einsetzen.  
 ⚠ **Achtung:** Filterkartusche kann nur bei geöffnetem Verriegelungsgriff eingesetzt werden. Auf richtige Positionierung der Filterkartusche achten.
- Verriegelungsgriff ② bis zum spürbaren Einrasten drehen.

## 4.4 Inbetriebnahme

- G** • Wasserzufuhr öffnen und Spannungsversorgung des Endgerätes einschalten.
- Spülventil ⑧ betätigen und Filtersystem bis zum blasenfreien und klaren Ablauf des gefilterten Wassers spülen. Es sind mindestens 2 Bettvolumen zu spülen (Kapitel 9).
- H** • **Hinweis:** Beim Entlüften/Spülen aus Spülschlauch ⑨ austretendes Wasser in geeignetem Behälter auffangen.
- System auf eventuelle Leckagen prüfen.

# 5 Austausch der Filterkartusche

Die PURITY C Filterkartuschen sind nach Erreichung der angegebenen Kapazität (siehe Kapitel 6), den Angaben des Maschinenherstellers oder spätestens 12 Monate nach Inbetriebnahme auszutauschen, je nachdem, welches Ereignis früher eintritt.

⚠ **Achtung:** Beim Austausch alle verbleibenden Teile sorgfältig untersuchen! Defekte Teile müssen ausgetauscht, verunreinigte Teile gereinigt werden! Vor Austausch die Betriebs- und Sicherheitshinweise (Kapitel 3) beachten. Nach Lagerung und Transport unter 0 °C ist das Produkt bei geöffneter Originalverpackung mindestens 24 Stunden vor Inbetriebnahme unter den angegebenen Umgebungstemperaturen (Kapitel 9) bei Betrieb zu lagern.

**Hinweis:** Bei geöffnetem Verriegelungsgriff ist die Wasserzufuhr in die Kartusche unterbrochen und ein Kurzschlussbetrieb mit direktem Wasserfluss vom Wassereingang ④ zum Wasserausgang ③ möglich. (Bei Bedarf Wasserzufuhr schließen und Spannungsversorgung des Endgeräts abschalten.)

- Verriegelungsgriff ② öffnen.
- Spülventil ⑧ betätigen und System drucklos machen.
- Erschöpfte Filterkartusche ⑥ aus Filterkopf ① entnehmen. Dabei auf das Gewicht der Kartusche achten.

**Hinweis:** Die Filterkartusche lässt sich zur einfachen Entnahme um 90° in der Wandhalterung schwenken.

- Schritte unter 4.3 und 4.4 durchführen.

## 6 Verschnitt- und Kapazitätstabellen

Die Kapazitätstabellen für die Filtersysteme PURITY C Quell ST, PURITY C Finest und PURITY C Steam sind auf den Seiten 2–7 aufgeführt.

Die Filtersysteme PURITY C1000 AC bzw. PURITY C50 Fresh haben eine Filterkapazität von 10.000 l bzw. 15.000 l unabhängig von der Karbonathärte und dem eingestellten Verschnittanteil. Das gesamte Eingangswasser wird filtriert.

Das Filtersystem PURITY C500 MinUp hat eine Filterkapazität von 30.000 l unabhängig von der Karbonathärte und bei einzustellendem Verschnittanteil von 0%. Das gesamte Eingangswasser wird filtriert.

**Hinweis:** Die angegebenen Kapazitäten wurden auf Basis der gebräuchlichen Anwendungs- und Maschinenverhältnisse getestet und berechnet. Aufgrund externer Einflussfaktoren (beispielsweise schwankende Rohwasserqualität und/oder Maschinentyp) kann es zu Abweichungen dieser Angaben kommen.

## 7 Instandhaltung

Prüfen Sie das Filtersystem regelmäßig auf Leckagen. Prüfen Sie die Schläuche regelmäßig auf Knickstellen. Geknickte Schläuche müssen ersetzt werden. Das komplette Filtersystem muss turnusgemäß nach spätestens 10 Jahren ab Kaufdatum ausgewechselt werden.

Die Schläuche und Rückflussverhinderer Typ EB müssen turnusgemäß spätestens nach 5 Jahren ausgewechselt werden.

**⚠ Achtung:** Vor Auswechslung die technischen Daten (Kapitel 9) und die Betriebs- und Sicherheitshinweise (Kapitel 3) beachten.

Reinigen Sie das Filtersystem außen regelmäßig mit einem weichen, feuchten Tuch.

**⚠ Achtung:** Keine ätzenden Chemikalien, Reinigungslösungen oder scharfe Reinigungsmittel verwenden.

## 8 Fehlerbehebung

### 8.1 Kein Wasserfluss

Ursache: Wasserzufuhr geschlossen.

Fehlerbehebung: Wasserzufuhr am vorgeschalteten Absperrventil oder durch Schließen des Verriegelungsgriffs ② am Filterkopf ① öffnen.

### 8.2 Kein oder geringer Wasserfluss trotz geöffneter Wasserzufuhr

Ursache: Leitungsdruck zu gering.

Fehlerbehebung: Leitungsdruck überprüfen. Falls der Fehler weiterhin auftritt, Filtersystem und Filterkartusche überprüfen und ggf. auswechseln.

Ursache: Filterkopf nicht in Fließrichtung montiert.

Fehlerbehebung: Filterkopf demontieren und in Fließrichtung installieren (Kapitel 4).



### 8.3 Leckage

Ursache: Verschraubungen nicht ordnungsgemäß montiert.

Fehlerbehebung: Leitungsdruck überprüfen. Sämtliche Verschraubungen überprüfen und gemäß Kapitel 4 montieren. Falls der Fehler weiterhin auftritt, Filtersystem auswechseln.

## 9 Technische Daten

		Filtersystem PURITY C mit Filterkartusche					
Betriebsdruck		2 bar bis max. 8,6 bar					
Wassereingangstemperatur		4 °C bis 30 °C					
Umgebungs- temperatur	Betrieb	4 °C bis 40 °C					
	Lagerung/Transport	-20 °C bis 50 °C					
Anschluss Wassereingang/-ausgang		G3/8" oder John Guest 8 mm					
Filtersystem		C25 Quell ST	C50 Quell ST	C150 Quell ST	C300 Quell ST	C500 Quell ST	C1100 Quell ST
Durchfluss bei 1 bar Druckverlust		160 l/h	160 l/h	145 l/h	140 l/h	140 l/h	150 l/h
Nenndurchfluss		30 l/h	60 l/h	60 l/h	60 l/h	100 l/h	100 l/h
Druckverlust bei Nenndurchfluss		0,1 bar	0,25 bar	0,25 bar	0,25 bar	0,5 bar	0,5 bar
Bettvolumen		0,85 l	1 l	1,9 l	2,9 l	5,4 l	8,7 l
Gewicht Kartusche	Trocken	0,8 kg	1,0 kg	1,8 kg	2,8 kg	4,6 kg	7,7 kg
	Nass	1,2 kg	1,6 kg	2,8 kg	4,2 kg	6,9 kg	12,5 kg
Maße (Breite/Tiefe/Höhe)	Filtersystem (Filterkopf mit Filterkartusche)	119 mm/ 108 mm/ 219 mm	119 mm/ 108 mm/ 268 mm	117 mm/ 104 mm/ 419 mm	125 mm/ 119 mm/ 466 mm	144 mm/ 144 mm/ 557 mm	184 mm/ 184 mm/ 557 mm
	Filterkartusche	108 mm/ 108 mm/ 210 mm	108 mm/ 108 mm/ 259 mm	104 mm/ 104 mm/ 410 mm	119 mm/ 119 mm/ 457 mm	144 mm/ 144 mm/ 548 mm	184 mm/ 184 mm/ 548 mm
	Einbauabmessungen (vertikaler Einbau mit Wandhalterung)	137 mm/ 130 mm/ 219 mm	137 mm/ 130 mm/ 268 mm	137 mm/ 128 mm/ 419 mm	137 mm/ 136 mm/ 466 mm	144 mm/ 148 mm/ 557 mm	-
Betriebslage		Horizontal oder vertikal					

		Filtersystem PURITY C mit Filterkartusche					
Betriebsdruck		2 bar bis max. 8,6 bar					
Wassereingangstemperatur		4 °C bis 30 °C					
Umgebungs- temperatur	Betrieb	4 °C bis 40 °C					
	Lagerung/Transport	-20 °C bis 50 °C					
Anschluss Wassereingang/-ausgang		G3/8" oder John Guest 8 mm					
Filtersystem		<b>C150 Finest</b>	<b>C300 Finest</b>	<b>C500 Finest</b>	<b>C1100 Finest</b>	<b>C500 Steam</b>	<b>C1100 Steam</b>
Durchfluss bei 1 bar Druckverlust		145 l/h	140 l/h	140 l/h	150 l/h	300 l/h	300 l/h
Nenndurchfluss		60 l/h		100 l/h			
Druckverlust bei Nenndurchfluss		0,25 bar		0,5 bar		0,1 bar	0,2 bar
Bettvolumen		1,9 l	2,9 l	5,4 l	8,7 l	-	-
Gewicht Kartusche	Trocken	1,8 kg	2,8 kg	4,6 kg	7,7 kg	4,6 kg	7,7 kg
	Nass	2,8 kg	4,2 kg	6,9 kg	12,5 kg	6,9 kg	12,5 kg
Maße (Breite/Tiefe/Höhe)	Filtersystem (Filterkopf mit Filterkartusche)	117 mm/ 104 mm/ 419 mm	125 mm/ 119 mm/ 466 mm	144 mm/ 144 mm/ 557 mm	184 mm/ 184 mm/ 557 mm	144 mm/ 144 mm/ 557 mm	184 mm/ 184 mm/ 557 mm
	Filterkartusche	104 mm/ 104 mm/ 410 mm	119 mm/ 119 mm/ 457 mm	144 mm/ 144 mm/ 548 mm	184 mm/ 184 mm/ 548 mm	144 mm/ 144 mm/ 548 mm	184 mm/ 184 mm/ 548 mm
	Einbauabmessungen (vertikaler Einbau mit Wandhalterung)	137 mm/ 128 mm/ 419 mm	137 mm/ 136 mm/ 466 mm	144 mm/ 148 mm/ 557 mm	-	144 mm/ 148 mm/ 557 mm	-
Betriebslage		Vertikal				Horizontal oder vertikal	

		Filtersystem PURITY C mit Filterkartusche		
Betriebsdruck		2 bar bis max. 8,6 bar		
Wassereingangstemperatur		4 °C bis 30 °C		
Umgebungs- temperatur	Betrieb	4 °C bis 40 °C		
	Lagerung/Transport	-20 °C bis 50 °C		
Anschluss Wassereingang/-ausgang		G3/8" oder John Guest 8 mm		
Filtersystem		C50 Fresh	C1000 AC	C500 MinUp
Durchfluss bei 1 bar Druckverlust		160 l/h	140 l/h	-
Nenndurchfluss		60 l/h	30–180 l/h*	20 l/h
Druckverlust bei Nenndurchfluss		0,25 bar	0,2–1,4 bar*	0,1 bar
Bettvolumen		1 l	0,23 l	5,4 l
Gewicht Kartusche	Trocken	0,8 kg	0,5 kg	7,6 kg
	Nass	1,7 kg	1,0 kg	10,1 kg
Maße (Breite/Tiefe/Höhe)	Filtersystem (Filterkopf mit Filterkartusche)	119 mm/ 108 mm/ 268 mm	109 mm/ 93 mm/ 238 mm	144 mm/ 144 mm/ 557 mm
	Filterkartusche	108 mm/ 108 mm/ 259 mm	88 mm/ 88 mm/ 231 mm	144 mm/ 144 mm/ 548 mm
	Einbauabmessungen (vertikaler Einbau mit Wandhalterung)	137 mm/ 130 mm/ 268 mm	137 mm/ 120 mm/ 238 mm	144 mm/ 148 mm/ 557 mm
Betriebslage		Horizontal oder vertikal		Vertikal
Nennkapazität		-	10.000 l	-
Chlor-Reduktion DIN EN 14898		-	> 90 %	-
Chlor-Reduktion NSF 42		-	Class I (50 %)	-
Partikelrückhalt NSF 42		-	Class I (0,5 µm)	-

\* Arbeitsdurchflussbereich und zugehöriger Druckverlust: 30-180 l/h / 0,2-1,4 bar

# 1 Definition of Terms

All filter head types:

- ① Filter head
- ② Locking handle
- ③ Water outlet (G3/8" or JG8)
- ④ Water inlet (G3/8" or JG8)
- ⑤ Wall mounting bracket
- ⑥ Filter cartridge
- ⑦ Protective cap
- ⑧ Flush valve
- ⑨ Flush hose

Additionally for filter head types PURITY C 0–70%:

- ⑩ By-pass setting
- ⑪ Flush valve with slider

Additionally for filter head types PURITY C with John Guest connection:

- ⑫ Safety clips

## 2 General Information

### 2.1 Function and Application

PURITY C is a filter system specially designed by BRITA for use in catering to ensure constantly high water quality for individual customer applications as well as reliable and simple operation.

The unique IntelliBypass ensures a constant by-pass proportion of water for the entire usage period, irrespective of the volumetric flow of the terminal equipment used. The result is consistently high water quality specially tailored to the requirements of the application and the local water conditions.

By reliably locking the filter cartridge in the filter head and controlling the water flow, the innovative locking handle ensures simple and reliable operation.

The food grade quality provided by the BRITA PURITY C filter system has been tested and confirmed by independent institutes. Product-specific certifications are located on the label and also at [www.brita.net](http://www.brita.net).

#### 2.1.1 PURITY C Quell ST

PURITY C Quell ST filter cartridges reduce the carbonate hardness in drinking water, thus preventing scale deposits in the downstream terminal equipment. Depending on the by-pass setting, calcium, magnesium and metal ions can be selectively removed from the drinking water during the flow process. In addition to cloudiness and organic pollutants, the filter material also reduces the level of substances impairing smell and taste, such as chlorine residues in the filtrate and in the by-pass water.

Typical areas of application for PURITY C Quell ST are coffee and espresso machines, hot and cold drink vending machines.

#### 2.1.2 PURITY C Finest

The PURITY C Finest filtrate helps to produce the unique coffee aroma – especially in espressos – and allows the body of the coffee to develop. The characteristics of the coffee crema are experienced in their full intensity.

The PURITY C Finest filter cartridges reduce the total hardness in drinking water, thereby avoiding limescale and gypsum deposits in the downstream appliance.

Calcium, magnesium and metal ions are selectively removed from the drinking water using the flow method.

The filter material not only reduces cloudiness and organic pollutants, but also the level of substances that impair the smell and taste, such as chlorine residues in the filtrate.

The PURITY C Finest is typically used in coffee and espresso machines.

**⚠ Caution:** The PURITY C Finest is not suitable for use with combi ovens and conventional ovens. Operation is not recommended in combination with domestic water-softening systems. PURITY C Finest cartridges must be operated with a bypass setting of 0%.

### 2.1.3 PURITY C Steam

The BRITA PURITY C Steam water filter system optimises tap water specially for combi ovens and conventional ovens. It decarbonates drinking water, thereby reducing scale deposits in and on the terminal equipment. Depending on the bypass setting, calcium and magnesium ions as well as metal ions such as lead and copper are selectively removed from the drinking water. In addition, the filter material not only reduces turbidity and organic impurities but also substances that impair smell and taste, such as chlorine. The bypass setting, which is specially designed for combi ovens and conventional ovens, matches the reduction in the carbonate hardness to the local water hardness in order to achieve an optimum filtrate quality. The increased flow and the reduced pressure loss enable the smooth operation of the combi oven.

### 2.1.4 PURITY C Fresh

In addition to minimising cloudiness and organic pollutants, PURITY C50 Fresh filter cartridges reduce substances that impair taste and smell in drinking water, such as chlorine and chlorine compounds.

Particles that impair system functionality are trapped. The PURITY C50 Fresh filter system was developed especially for enhancing the taste and freshness of water for coffee, espresso and vending machines.

### 2.1.5 PURITY C AC

The PURITY C1000 AC filter cartridge reduces cloudiness, organic pollutants as well as the level of substances impairing smell and taste, such as chlorine residues. The filter material retains particles down to a size of 0.5 µm.

Typical areas of application for PURITY C1000 AC are vending machines and on-tap watercoolers.

### 2.1.6 PURITY C MinUp

The PURITY C500 Minup is used in combination with BRITA PROGUARD Coffee or in soft water areas in combination with a PURITY C Quell ST pre-filter, both with bypass setting of 0%.

## 2.2 Warranty Provisions

The PURITY C filter system is subject to the statutory warranty of 2 years from date of purchase. A warranty claim may only be asserted if all instructions in this manual are followed and observed.

## 2.3 Storage/Transport

Adhere to the ambient conditions for storage and transport detailed in the technical data (Chapter 9).

The manual should be seen as part of the product and kept for the whole service life of the filter system and passed on to subsequent owners.

## 2.4 Recycling/Disposal

The packaging material is suitable for recycling and can be reused. Please dispose of all materials in accordance with local regulations.

BRITA takes back used filter cartridges for recycling at the addresses listed on the back of the cover, or the cartridges can be disposed of according to local regulations.

If you decide not to return the filter cartridges, please dispose of all materials in accordance with local regulations.

## 3 Operating and Safety Instructions

### 3.1 Qualified Personnel

Installation and maintenance of the filter system shall only be carried out by trained and authorised personnel.

### 3.2 Correct Use

Perfect and safe operation of the product is subject to the installation, use and maintenance described in this manual. Only use filter cartridges intended for use with your filter system.

### 3.3 Liability Exclusion

Installation and cartridge exchanges must be performed precisely in accordance with the instructions in this manual. BRITA shall not be held liable for any damage, including subsequent damage, arising from the incorrect installation or use of the product.

### 3.4 Specific Safety Information

- Water used as intake water for the PURITY C water filter system must be of drinking water quality. The BRITA water filter system is only suitable for cold water use within the water intake temperature range stated in Chapter 9.
- If there are official instructions to boil tap water, the filter system must be decommissioned. When the requirement to boil water comes to an end, the filter cartridge must be replaced and the connections cleaned.
- It is generally recommended to boil tap water for certain groups of people (e.g. people with weakened immune systems, babies). This also applies to filtered water.
- Note for people with kidney disease or dialysis patients: During the filter process the potassium levels may increase slightly. If you suffer from kidney disease and/or have to stick to a special potassium diet, we recommend you consult your doctor beforehand.
- The water filtrate is classified in Category 2 according to EN 1717.
- BRITA recommends not to decommission the filter system for long periods. If the BRITA PURITY C filter system is not used for several days, we recommend that the filter system be flushed with the volume of water indicated in the table below.

Filter cartridge	Flushing volume after 2–3 days stagnation	Flushing volume after 4 weeks stagnation
PURITY C25*	1.4 litres	14 litres
PURITY C50	2 litres	20 litres
PURITY C150	3 litres	30 litres
PURITY C300	6 litres	60 litres
PURITY C500	10 litres	100 litres
PURITY C1100	18 litres	180 litres
PURITY C1000 AC	1 litre	10 litres
PURITY C500 MinUp	0 litres	0 litres

\*available only in Spain, France, Italy

- The filter system must not be opened or dismantled during operation. The filter cartridge must not be opened.
- Production date

Production code – filter head – example: H 9375 01381	
9	Production year, this example: 2019
37	Production week, this example: calendar week 37
5	Production day from Monday (1) to Friday (5); this example: Friday
01381	Serial identification number

Production code filter cartridge – example: B9224350010	
9	Production year, this example: 2019
22	Production week, this example: calendar week 22
4	Production day from Monday(1) to Friday (2), this example: Thursday
35	Internal Identification No. of filter medium this example: No. 35
0010	Consecutive number of the filter cartridge, this example the tenth cartridge; reset the day changes

### 3.5 Technical Safety Assembly Instructions

- The appliance in which the filter is used must be free of limescale and gypsum deposits prior to installation.
- Protect the filter system from sunlight and mechanical damage. Do not assemble near sources of heat and open flames.
- A stop valve must be installed before the filter system inlet hose.
- If the water pressure is greater than 8.6 bar, a pressure reducer must be installed in front of the filter system.
- When choosing the material for parts that come into contact with water after the BRITA filter system, it is important to remember that, due to the process, decarbonised water contains free carbon dioxide. For this reason, only materials that are compatible with free carbon dioxide must be used. We recommend the use of BRITA hoses.
- All parts must be installed in accordance with the country-specific guidelines on the installation of drinking water facilities.

## 4 Installation

**⚠ Caution:** Prior to installation, read the technical data (Chapter 9) and the operating and safety information (Chapter 3). After storage and transport below 0°C, the product must be stored in the open original packaging for at least 24 hours before it is commissioned at the stated ambient temperatures (Chapter 9) for operation.

### 4.1 Assembling the filter head, water connection

- A** • Close the water intake and switch off the power supply to the end device
- B** • Fit the wall mounting bracket **⑤** in the intended position.\*  
**⚠ Caution:** When fitting the bracket, note the installation dimensions, bending radii of the hoses and dimensions of the accessories (e.g. BRITA FlowMeter). When using the wall mount, install vertically only! The PURITY C1100 cannot be installed using the wall mounting bracket.
- C** • Fit the hoses to the water inlet “IN” **④** and outlet “OUT” **③** on the filter head **①**.  
 • Use flat seals for G3/8” connections. For John Guest connections, use hoses with a diameter of 8 mm. In the case of John Guest connections, the two safety clips **⑫** must be inserted after fitting the hose.  
**⚠ Caution:** The tightening torque at G3/8” connections must not exceed 14 Nm! Only hose connections with flat seals may be used, as hoses with conical screw connections damage the connections on the filter head and invalidate any warranty claim! We recommend the use of BRITA hoses.
- D** • When using PURITY C 0–70% filter heads, check by-pass setting **⑩** (set to 30% at the factory) and if necessary adjust this setting to the local carbonate hardness (PURITY C Quell ST) (chapter 4.2).  
 • When using PURITY C Steam filter heads, check by-pass setting **⑩** (set to 1 at the factory) and if necessary adjust this setting (chapter 4.2).  
 • Lock the filter head **①** in the wall mounting bracket **⑤**.

\* PURITY C Steam filter head is delivered without wall mounting bracket.

## 4.2 By-pass setting for and capacity of PURITY C variable filter heads

- Determine the carbonate hardness for PURITY C Quell ST and PURITY C Steam cartridges or total hardness (for PURITY C Quell ST and PURITY C Steam cartridges) of the local water by performing the BRITA carbonate hardness test or total hardness test (for PURITY C Finest cartridges). Alternatively, your local water supplier will be able to provide information on the local water hardness.
- Determine the by-pass setting and capacity in line with the application and the carbonate and/or total hardness identified using the by-pass and capacity table (pages 2–7).
- Then turn the by-pass setting ⑩ to the identified value.
- To ensure precise and continuous control of the degree of filter cartridge exhaustion, it is recommended to install the BRITA FlowMeter.
- **Note:** With PURITY C Finest, PURITY C50 Fresh and PURITY C1000 AC filter cartridges, all of the intake water is filtered. The filter cartridge can be used with filter heads that have a variable or fixed by-pass. The by-pass that may be set in the filter head is not taken into account.

## 4.3 Inserting the filter cartridge

- ① Pull the flap of the protective cap ⑦ upwards and remove the protective cap.
- ② Note the next exchange date in the date field on the filter cartridge ⑥.
- ③ Insert the filter cartridge ⑥ in the filter head ① in a vertical position.  
**⚠ Caution:** The filter cartridge can only be inserted when the locking handle is open. Make sure that the filter cartridge is positioned correctly.
- ④ Turn the locking handle ② until you feel it engage.

## 4.4 Commissioning

- ① Open the water intake and switch on the terminal equipment's power supply.
- ② Operate the flush valve ⑧ and flush the filter system until the filtered water runs clear and without bubbles. At least two empty filter cartridge volumes must be flushed (Chapter 9).  
**Note:** When bleeding/flushing, catch water emerging from the flush hose ⑨ in an appropriate container.
- ③ Check system for any leaks.

# 5 Changing the Filter Cartridge

The PURITY C filter cartridge must be replaced once the stated capacity has been reached (see Chapter 6), in accordance with manufacturer's specifications or no later than 12 months after commissioning, whichever occurs first.

**⚠ Caution:** When changing a filter, examine all remaining parts carefully! Faulty parts must be replaced and contaminated parts should be cleaned! Read the operating and safety information (Chapter 3) before changing the cartridge. After storage and transport below 0 °C, the product must be stored in the open original packaging for at least 24 hours before it is commissioned at the stated ambient temperatures (Chapter 9) for operation.

**Note:** When the locking handle is open, the water supply to the cartridge is interrupted and short-circuit operation with direct water flow from the water inlet ④ to the water outlet ③ is possible (if necessary, close water intake and switch off power supply to the terminal equipment).

- Open locking handle ②.
- Activate the flush valve ⑧ and depressurise the system.
- Remove exhausted filter cartridge ⑥ from the filter head ①, bearing in mind the weight of the cartridge.

**Note:** The filter cartridge can be pivoted by 90° in the wall mounting bracket for easy removal.

- Perform the steps described at 4.3 and 4.4.



## 6 By-Pass and Capacity Tables

The capacity tables for the PURITY C Quell ST, PURITY C Finest and PURITY C Steam filter systems are provided on pages 2–7.

The PURITY C1000 AC and PURITY C50 Fresh filter systems have a filter capacity of 10,000 and 15,000 litres respectively, regardless of the carbonate hardness and the by-pass set. All intake water is filtered.

The filter system PURITY C500 MinUp has a capacity of 30,000 litres, irrespective of carbonate hardness and with a bypass setting of 0 %. All the intake water is filtered.

**Note:** The stated capacities were tested and calculated based on standard application and machine conditions. This information may vary according to external influencing factors (for example fluctuating water quality and/or machine type).

## 7 Repair

Regularly check the filter system for leaks. Regularly check the hoses for kinks. Bent hoses must be replaced.

The complete filter system must be replaced in rotation after a maximum of ten years from date of purchase. The hoses must be replaced in rotation after a maximum of five years.

**⚠ Caution:** Before replacing filter systems or hoses, read the technical data (Chapter 9) and the operating and safety information (Chapter 3).

Regularly clean the outside of the filter system with a soft, damp cloth.

**⚠ Caution:** Do not use any abrasive chemicals, cleaning solutions or astringent cleaning agents.

## 8 Troubleshooting

### 8.1 No water flow

Cause: Water intake closed.

Troubleshooting: Open the water intake at the upstream stop valve or by closing the locking handle ② on the filter head ①.

### 8.2 No or low water flow in spite of open water intake

Cause: Mains pressure too low.

Troubleshooting: Check mains pressure. If the fault persists, check the filter system and filter cartridge and replace if necessary.

Cause: Filter head not mounted in direction of flow.

Troubleshooting: Dismantle filter head and install in direction of flow (Chapter 4).

### 8.3 Leak

Cause: Screwed connections not fitted correctly.

Troubleshooting: Check mains pressure. Check all screwed connections and mount according to Chapter 4. If the fault persists, replace filter system.

## 9 Technical Data

		PURITY C filter system with filter cartridge					
Operating pressure		2 bar to max. 8.6 bar					
Water intake temperature		4 °C to 30 °C					
Ambient temperature during	operation	4 °C to 40 °C					
	storage/transport	-20 °C to 50 °C					
Water inlet and outlet connection		G3/8" or John Guest 8 mm					
Filter system		C25 Quell ST	C50 Quell ST	C150 Quell ST	C300 Quell ST	C500 Quell ST	C1100 Quell ST
Flow rate with 1 bar pressure loss		160 l/h	160 l/h	145 l/h	140 l/h	140 l/h	150 l/h
Nominal flow		30 l/h	60 l/h	60 l/h	60 l/h	100 l/h	100 l/h
Pressure loss at nominal flow		0.1 bar	0.25 bar	0.25 bar	0.25 bar	0.5 bar	0.5 bar
Empty filter cartridge volume		0.85 l	1 l	1.9 l	2.9 l	5.4 l	8.7 l
Weight	dry	0.8 kg	1.0 kg	1.8 kg	2.8 kg	4.6 kg	7.7 kg
	wet	1.2 kg	1.6 kg	2.8 kg	4.2 kg	6.9 kg	12.5 kg
Dimensions (Width/ Depth/ Height)	Filter system (filter head with filter cartridge)	119 mm/ 108 mm/ 219 mm	119 mm/ 108 mm/ 268 mm	117 mm/ 104 mm/ 419 mm	125 mm/ 119 mm/ 466 mm	144 mm/ 144 mm/ 557 mm	184 mm/ 184 mm/ 557 mm
	Filter cartridge	108 mm/ 108 mm/ 210 mm	108 mm/ 108 mm/ 259 mm	104 mm/ 104 mm/ 410 mm	119 mm/ 119 mm/ 457 mm	144 mm/ 144 mm/ 548 mm	184 mm/ 184 mm/ 548 mm
	Installed dimensions (vertical installation with wall mounting bracket)	137 mm/ 130 mm/ 219 mm	137 mm/ 130 mm/ 268 mm	137 mm/ 128 mm/ 419 mm	137 mm/ 136 mm/ 466 mm	144 mm/ 148 mm/ 557 mm	-
Operating position		Horizontal or vertical					

		PURITY C filter system with filter cartridge					
Operating pressure		2 bar to max. 8.6 bar					
Water intake temperature		4 °C to 30 °C					
Ambient temperature during	operation	4 °C to 40 °C					
	storage/transport	-20 °C to 50 °C					
Water inlet and outlet connection		G3/8" or John Guest 8 mm					
Filter system		C150 Finest	C300 Finest	C500 Finest	C1100 Finest	C500 Steam	C1100 Steam
Flow rate with 1 bar pressure loss		145 l/h	140 l/h	140 l/h	150 l/h	300 l/h	300 l/h
Nominal flow		60 l/h		100 l/h			
Pressure loss at nominal flow		0.25 bar		0.5 bar		0.1 bar	0.2 bar
Empty filter cartridge volume		1.9 l	2.9 l	5.4 l	8.7 l	-	-
Weight	dry	1.8 kg	2.8 kg	4.6 kg	7.7 kg	4.6 kg	7.7 kg
	wet	2.8 kg	4.2 kg	6.9 kg	12.5 kg	6.9 kg	12.5 kg
Dimensions (Width/ Depth/ Height)	Filter system (filter head with filter cartridge)	117 mm/ 104 mm/ 419 mm	125 mm/ 119 mm/ 466 mm	144 mm/ 144 mm/ 557 mm	184 mm/ 184 mm/ 557 mm	144 mm/ 144 mm/ 557 mm	184 mm/ 184 mm/ 557 mm
	Filter cartridge	104 mm/ 104 mm/ 410 mm	119 mm/ 119 mm/ 457 mm	144 mm/ 144 mm/ 548 mm	184 mm/ 184 mm/ 548 mm	144 mm/ 144 mm/ 548 mm	184 mm/ 184 mm/ 548 mm
	Installed dimensions (vertical installation with wall mounting bracket)	137 mm/ 128 mm/ 419 mm	137 mm/ 136 mm/ 466 mm	144 mm/ 148 mm/ 557 mm	-	144 mm/ 148 mm/ 557 mm	-
Operating position		Vertical				Horizontal oder vertikal	

		PURITY C filter system with filter cartridge		
Operating pressure		2 bar to max. 8.6 bar		
Water intake temperature		4 °C to 30 °C		
Ambient temperature during	operation	4 °C to 40 °C		
	storage/transport	-20 °C to 50 °C		
Water inlet and outlet connection		G3/8" or John Guest 8 mm		
Filter system		C50 Fresh	C1000 AC	C500 MinUp
Flow rate with 1 bar pressure loss		160 l/h	140 l/h	-
Nominal flow		60 l/h	30–180 l/h*	20 l/h
Pressure loss at nominal flow		0.25 bar	0.2–1.4 bar*	0.1 bar
Empty filter cartridge volume		1 l	0.23 l	5.4 l
Weight	dry	0.8 kg	0.5 kg	7.6 kg
	wet	1.7 kg	1.0 kg	10.1 kg
Dimensions (Width/ Depth/ Height)	Filter system (filter head with filter cartridge)	119 mm/ 108 mm/ 268 mm	109 mm/ 93 mm/ 238 mm	144 mm/ 144 mm/ 557 mm
	Filter cartridge	108 mm/ 108 mm/ 259 mm	88 mm/ 88 mm/ 231 mm	144 mm/ 144 mm/ 548 mm
	Installed dimensions (vertical installation with wall mounting bracket)	137 mm/ 130 mm/ 268 mm	137 mm/ 120 mm/ 238 mm	144 mm/ 148 mm/ 557 mm
Operating position		Horizontal or vertical		Vertikal
Nominal capacity		-	10,000 l	-
Chlorine reduction DIN EN 14898		-	> 90 %	-
Chlorine reduction NSF 42		-	Class I (50 %)	-
Particle retention NSF 42		-	Class I (0.5 µm)	-

\* Working flow range and associated pressure loss: 30–180 l/hr/0.2–1.4 bar

# Information for Australian market / PERFORMANCE DATA SHEET

Manufacturer  
BRITA GmbH  
Heinrich-Hertz-Str. 4  
65232 Taunusstein  
Germany  
+49-(0) 6128-746-0

Seller  
BRITA Water Filter Systems  
Distributors Pty Ltd  
Unit 522 Narabang Way  
Belrose, NSW, 2085  
Australia  
Tel +61 2 9486 4200  
Fax +61 2 9486 4222  
www.brita.com.au

## PRODUCTS

### Water Filter Systems

PURITY C50 Quell ST Filterhead 0–70 % G3/8"	PURITY C150 Quell ST Filterhead 0 % G3/8"	PURITY C300 Quell ST Filterhead 30 % G3/8"
PURITY C500 Quell ST	PURITY C1100 Quell ST	PURITY C500 Steam
PURITY C1100 Steam	PURITY C500 Finest	

## USE GUIDELINES

- Minimum operating pressure: 2 bar
- Do not allow exposure to temperatures below 4 °C
- Nominal flow rates: PURITY C50 Quell ST (60 l/h), PURITY C150 Quell ST (60 l/h), PURITY C300 Quell ST (60 l/h), PURITY C500 Quell ST (100 l/h), PURITY C1100 Quell ST (100 l/h), PURITY C50 Fresh (60l/h), PURITY C500 Finest (100 l/h), PURITY C500 Steam (100l/h), PURITY C1100 Steam (100l/h)
- This system must be installed according to local plumbing codes on the cold water line.
- Replacement Cartridges  
PURITY C50 Quell ST Pack 1, PURITY C150 Quell ST Pack 1, PURITY C300 Quell ST Pack 1, PURITY C500 Quell ST Pack 1, PURITY C1100 Quell ST Pack 1, PURITY C1000 AC Pack 1, PURITY C50 Fresh Pack 1, PURITY C500 Finest Pack 1
- This system requires regular replacement of the filter cartridge to maintain proper operation. Varying scale, chlorine, sediment, or organic substance levels may affect replacement frequency.
- Be sure to change the filter cartridge at least as indicated in the capacity table (refer to your Instruction Guide) or annually, whichever occurs first, or whenever you detect a change in taste, odour, or a decrease in flow.
- Please ensure that a backflow prevention device, meeting the requirements of AS/NZS 3500.1, is installed on the water supply inlet to the filter unit
- **⚠ Caution: Do not use with water that is microbiologically unsafe or of unknown quality without adequate disinfection before or after the system.**
- Maximum operating pressure: 8.6 bar
- Maximum operating temperature: 30 °C

## SUBSTANCE REDUCTION

The above listed Water Filter Systems have been tested and certified under NSF/ANSI 42 for reduction of chlorine, taste and odour. The performance of this product has been verified and substantiated as the test data summarised below indicates. These substances may not be in your water.

## Test Data for PURITY C50 Quell ST

Substance	Guidelines	Average Influent Concentration	Maximum Effluent Concentration	Minimum Percent Removal	Average Effluent Concentration	Average Percent Removal
Chlorine	NSF/ANSI 42	2.11 mg/l	0.40 mg/l	81.0%	0.24 mg/l	88.7%

## \*Test Data for PURITY C150 Quell ST

Substance	Guidelines	Average Influent Concentration	Maximum Effluent Concentration	Minimum Percent Removal	Average Effluent Concentration	Average Percent Removal
Chlorine	NSF/ANSI 42	2.11 mg/l	0.40 mg/l	81.0%	0.24 mg/l	88.7%

## \*Test Data for PURITY C300 Quell ST

Substance	Guidelines	Average Influent Concentration	Maximum Effluent Concentration	Minimum Percent Removal	Average Effluent Concentration	Average Percent Removal
Chlorine	NSF/ANSI 42	2.11 mg/l	0.40 mg/l	81.0%	0.24 mg/l	88.7%

## Test Data for PURITY C500 Quell ST

Substance	Guidelines	Average Influent Concentration	Maximum Effluent Concentration	Minimum Percent Removal	Average Effluent Concentration	Average Percent Removal
Chlorine	NSF/ANSI 42	2.1 mg/l	0.31 mg/l	85.2%	0.25 mg/l	88.6%

## \*\*Test Data for PURITY C1100 Quell ST

Substance	Guidelines	Average Influent Concentration	Maximum Effluent Concentration	Minimum Percent Removal	Average Effluent Concentration	Average Percent Removal
Chlorine	NSF/ANSI 42	2.1 mg/l	0.31 mg/l	85.2%	0.25 mg/l	88.6%

## Test Data for PURITY C500 Finest

Substance	Guidelines	Average Influent Concentration	Maximum Effluent Concentration	Minimum Percent Removal	Average Effluent Concentration	Average Percent Removal
Chlorine	NSF/ANSI 42	2.0 mg/l	ND (0.05 mg/l) (not detectable)	97.4%	ND(0.05 mg/l) (not detectable)	>97.5%

## Test data for PURITY C1100 Finest

Substance	Guidelines	Average Influent Concentration	Maximum Effluent Concentration	Minimum Percent Removal	Average Effluent Concentration	Average Percent Removal
Chlorine	NSF/ANSI 42	2.0 mg/l	ND (0.05 mg/l) (not detectable)	97.4%	ND(0.05 mg/l) (not detectable)	>97.5%

## Test data for PURITY C500 Steam

Substance	Guidelines	Average Influent Concentration	Maximum Effluent Concentration	Minimum Percent Removal	Average Effluent Concentration	Average Percent Removal
Chlorine	NSF/ANSI 42	2.1 mg/l	0.31 mg/l	85.2%	0.25 mg/l	88.6%

## \*\*Test data for PURITY C1100 Steam

Substance	Guidelines	Average Influent Concentration	Maximum Effluent Concentration	Minimum Percent Removal	Average Effluent Concentration	Average Percent Removal
Chlorine	NSF/ANSI 42	2.1 mg/l	0.31 mg/l	85.2%	0.25 mg/l	88.6%

## Test Data for PURITY C1000 AC

Substance	Guidelines	Average Influent Concentration	Maximum Effluent Concentration	Minimum Percent Removal	Average Effluent Concentration	Average Percent Removal
Chlorine	NSF/ANSI 42	2.1 mg/l	0.05 mg/l	97.4%	0.05 mg/l	97.6%

## Test Data for PURITY Fresh C50

Substance	Guidelines	Average Influent Concentration	Maximum Effluent Concentration	Minimum Percent Removal	Average Effluent Concentration	Average Percent Removal
Chlorine	NSF/ANSI 42	2.0 mg/l	ND (0.05 mg/l) (not detectable)	97.4%	ND(0.05 mg/l) (not detectable)	>97.5%

\* Values calculated on basis of the C50

\*\* Values calculated on basis of the C500

Testing Conditions:

Flow Rate: 0.25 GPM                      pH: 7.5+/-0.5  
Pressure: 60+/- 3 psig                      Temperature: 20+/-3 °C

Refer to your Instruction Guide for more specific product and warranty information and to avoid contamination from improper handling and installation. Performance will vary based on local water conditions. The substances reduced by this product are not necessarily in your water.

Buyer's Signature                                      Date                                      Seller's Signature                                      Date

\_\_\_\_\_

This appliance meets the domestic water treatment appliance Standards AS/NZS 3497 and AS/NZS 4348 for the following water treatment process:

Class	Treatment type	Function	Pass
I	<b>Microbiological Status</b> Bacteriostatic	Will stop bacteria increasing	N/A
II	<b>Microbiological Treatment</b> Bacteria removal Virus removal Protozoa removal	Will remove or inactivate bacteria Will remove or inactivate virus Will remove or inactivate Crypto-sporidium and Giardia	N/A N/A N/A
III	<b>Turbidity and particulate reduction</b>	Reduces cloudiness	N/A
IV	<b>Taste and odour reduction</b>	Reduces tastes and odours	✓
V	<b>Chemical treatment</b>	Decreases chlorine	✓

**LEGEND:**

✓ = pass

N/A = Not Applicable

# 1 Éléments

Toutes les têtes de filtre :

- ① Tête de filtre
- ② Poignée de verrouillage
- ③ Sortie d'eau (G3/8" ou JG8)
- ④ Entrée d'eau (G3/8" ou JG8)
- ⑤ Fixation murale
- ⑥ Cartouche filtrante
- ⑦ Capuchon de fermeture
- ⑧ Vanne de rinçage
- ⑨ Flexible de rinçage

Éléments supplémentaires pour les têtes de filtre PURITY C 0–70 % :

- ⑩ Réglage by-pass
- ⑪ Valve de rinçage avec vanne

Éléments supplémentaires pour les têtes de filtre PURITY C avec raccord John Guest

- ⑫ Clips de sûreté

## 2 Informations générales

### 2.1 Fonction et domaine d'application

PURITY C est un système de filtration BRITA spécialement conçu pour la gastronomie. Il procure une qualité d'eau élevée et constante adaptée aux applications spécifiques du client et se caractérise par une utilisation simple et sûre.

L'IntelliBypass, unique en son genre, assure un by-pass constant de l'eau sur toute la durée d'utilisation, indépendamment du débit de l'appareil raccordé. Il en résulte une qualité d'eau élevée et constante, spécialement adaptée aux exigences de l'application et aux caractéristiques locales de l'eau.

La poignée de verrouillage innovante permet une utilisation à la fois simple et sûre, grâce à la fixation efficace de la cartouche filtrante dans la tête de filtre et à la commande du débit d'eau.

La qualité alimentaire du système de filtration BRITA PURITY C a été contrôlée et confirmée par des instituts indépendants. Vous trouverez les certifications spécifiques aux produits sur l'étiquette de ces derniers tout comme sur Internet à l'adresse [www.brita.net](http://www.brita.net).

#### 2.1.1 PURITY C Quell ST

Les cartouches filtrantes PURITY C Quell ST réduisent la dureté carbonate de l'eau potable et protègent ainsi l'appareil raccordé en aval contre l'entartrage. En fonction du réglage by-pass, le passage de l'eau potable dans le filtre permet une élimination sélective des ions calcium et magnésium tout comme des ions métalliques. Par ailleurs, la matière filtrante réduit la turbidité et les impuretés organiques, ainsi que les substances dénaturant l'odeur et le goût, tels que les résidus de chlore dans l'eau filtrée et l'eau du by-pass.

Domaines d'application typiques des cartouches PURITY C Quell ST : machines à café et expresso, distributeurs automatiques de boissons chaudes et froides.

#### 2.1.2 PURITY C Finest

Le système de filtration PURITY C Finest permet de préserver toute l'intensité de l'arôme du café, en particulier de l'expresso, et ainsi de libérer toutes ses saveurs. Les propriétés de la crème du café sont décuplées.

Les cartouches filtrantes PURITY C Finest réduisent la dureté totale de l'eau potable et évitent ainsi tout dépôt de calcaire et de gypse dans les appareils raccordés en aval.



Les ions calcium et magnésium ainsi que les ions métalliques sont retirés de l'eau potable de manière sélective lorsque l'eau traverse le filtre.

Par ailleurs, la matière filtrante réduit la turbidité et les impuretés organiques, ainsi que les substances dénaturant l'odeur et le goût, tels que les résidus de chlore dans l'eau filtrée.

Les domaines d'application courants de PURITY C Finest sont les machines à café et expresso.

**⚠ Attention :** Le système PURITY C Finest ne convient pas aux fours vapeurs ni aux fours traditionnels. L'utilisation en aval d'adoucisseurs d'eau domestiques avec cette cartouche n'est pas recommandée. Les cartouches PURITY C Finest doivent fonctionner avec un réglage du by-pass de 0 %.

### 2.1.3 PURITY C Steam

Le système de filtration d'eau BRITA PURITY C Steam améliore la qualité de l'eau potable, en particulier dans le cadre d'une utilisation dans un four vapeur ou mixte. La décarbonatation de l'eau potable réduit ainsi les dépôts de calcaire de l'équipement. En fonction du réglage du by-pass, la matière filtrante réduit de manière sélective les ions calcium et magnésium ainsi que les métaux tels que le plomb et le cuivre présents dans l'eau potable. De plus, la turbidité et les impuretés organiques sont réduits, ainsi que les substances qui altèrent l'odeur et le goût telles que le chlore. Le réglage du by-pass, conçu spécialement pour les fours vapeur et mixtes, permet d'adapter la réduction de la dureté carbonate selon la dureté de l'eau locale afin d'obtenir une filtration optimale. Le four vapeur fonctionne avec un meilleur débit et une perte de pression réduite.

### 2.1.4 PURITY C Fresh

Les cartouches filtrantes PURITY C50 Fresh réduisent la turbidité et les impuretés organiques ainsi que les substances dénaturant l'odeur et le goût de l'eau potable, tels que le chlore et les composants chlorés. Les particules endommageant les appareils sont aussi filtrées.

Le système PURITY C50 Fresh a été spécialement conçu pour optimiser le goût et rafraîchir l'eau destinée aux machines à café/expresso et distributeurs.

### 2.1.5 PURITY C AC

La cartouche filtrante PURITY C1000 AC réduit la turbidité et les impuretés organiques ainsi que les substances dénaturant l'odeur et le goût, tels que les résidus de chlore. Par ailleurs, la matière filtrante retient les particules jusqu'à une taille de 0,5 µm.

Domaines d'application typiques des cartouches PURITY C1000 AC : distributeurs automatiques et fontaines d'eau raccordés au réseau d'eau.

### 2.1.6 PURITY C MinUp

PURITY C500 MinUp est lié au BRITA PROGUARD Coffee ou utilisé dans les zones à eau douce associé à un préfiltre PURITY C Quell ST, les deux avec un réglage du by-pass de 0 %.

## 2.2 Dispositions relatives à la garantie

Le système de filtration PURITY C fait l'objet d'une garantie légale de 2 ans à partir de la date d'achat. Un recours en garantie ne pourra être invoqué que si toutes les instructions du présent mode d'emploi ont été lues et respectées.

## 2.3 Stockage/Transport

Lors du stockage et du transport, respecter les conditions indiquées dans les caractéristiques techniques (chapitre 9).

Le mode d'emploi fait partie intégrante du produit. Il doit être conservé durant toute la durée de vie du système de filtration et, le cas échéant, être transmis à chaque utilisateur successif.

## 2.4 Recyclage/Mise au rebut

L'emballage de ce produit est recyclable et réutilisable. Veuillez éliminer toutes les matières conformément aux dispositions locales applicables.

Les cartouches filtrantes usagées peuvent être retournées aux adresses BRITA indiquées au verso ou mises au rebut conformément aux ordonnances et prescriptions locales en vigueur.

## 3 Consignes d'utilisation et de sécurité

### 3.1 Personnel qualifié

L'installation et l'entretien du système de filtration sont réservés au personnel formé à cette fin et autorisé.

### 3.2 Utilisation conforme

Le fonctionnement correct et sûr du produit implique le respect des consignes d'installation, d'utilisation et d'entretien fournies dans le présent mode d'emploi. Utiliser uniquement des cartouches filtrantes conçues pour le présent système de filtration.

### 3.3 Exclusion de responsabilité

L'installation et le changement de cartouche doivent être effectués en appliquant strictement les indications du présent mode d'emploi. La société BRITA décline toute responsabilité en cas de dommages directs ou indirects résultant d'une installation incorrecte ou d'une utilisation non conforme du produit.

### 3.4 Consignes de sécurité spécifiques

- Seule de l'eau potable est autorisée pour l'alimentation du système de filtration BRITA. Le système de filtration d'eau BRITA convient uniquement au traitement d'eau froide dans la plage de température d'entrée indiquée au chapitre 9.
- Si un service officiel recommande de faire bouillir l'eau du robinet, le système de filtration doit être mis hors service. A la levée de ces mesures, il est nécessaire de changer la cartouche filtrante et de nettoyer les raccords.
- Noter qu'il est généralement recommandé de faire bouillir l'eau du robinet consommée par certains groupes de personnes (par ex. personnes immunodéprimées, bébés). Ceci s'applique également à l'eau filtrée.
- A l'attention des personnes souffrant des reins ou dialysées : pendant la filtration, la teneur en potassium peut légèrement augmenter. Si vous souffrez des reins et/ou devez respecter un régime spécial en potassium, nous vous recommandons de demander préalablement l'avis de votre médecin.
- L'eau filtrée est classée dans la catégorie 2 selon la norme DIN EN 1717.
- BRITA conseille de ne pas mettre le système hors service pendant un intervalle de temps prolongé. Si le système de filtration BRITA PURITY C n'est pas utilisé pendant plusieurs jours, nous recommandons de le rincer avec le volume d'eau indiqué dans le tableau cidessous.

Cartouche filtrante	Volume de rinçage après 2-3 jours d'arrêt de fonctionnement	Volume de rinçage après 4 semaines d'arrêt de fonctionnement
PURITY C25*	1,4 litre	14 litres
PURITY C50	2 litres	20 litres
PURITY C150	3 litres	30 litres
PURITY C300	6 litres	60 litres
PURITY C500	10 litres	100 litres
PURITY C1100	18 litres	180 litres
PURITY C1000 AC	1 litre	10 litres
PURITY C500 MinUp	0 litres	0 litres

\*uniquement disponible en Espagne, France et Italie

- Il est interdit d'ouvrir ou de démonter le système de filtration pendant son fonctionnement. Il est également interdit d'ouvrir la cartouche filtrante.
- Date de fabrication

Code de fabrication de la tête de filtre – exemple : H 9375 01381	
9	Année de fabrication, ici : 2019
37	Semaine de fabrication, ici : semaine 37
5	Jour de fabrication de lundi (1) à vendredi (5), ici : vendredi
01381	Numéro courant d'identification

Code de fabrication de la cartouche filtrante – exemple : B9224350010	
9	Année de fabrication, ici : 2019
22	Semaine de fabrication, ici : semaine 22
4	Jour de fabrication de lundi (1) à vendredi (5), ici : jeudi
35	Numéro de la variante du mélange, ici : n° 35
0010	Numéro courant d'identification de la cartouche filtrante, ici la dixième cartouche ; remis à zéro chaque jour

### 3.5 Consignes de montage relatives à la sécurité

- L'appareil raccordé au filtre doit être dépourvu de dépôts de gypse et de tartre avant l'installation du système.
- Conserver le système de filtration à l'abri des rayons solaires et le protéger contre les dommages mécaniques. Ne pas le monter à proximité de sources de chaleur ou de feux nus.
- Une vanne d'arrêt doit être installée en amont du flexible d'entrée du système de filtration.
- Si la pression de l'eau est supérieure à 8,6 bars, un réducteur de pression doit être monté en amont du système de filtration.
- Lors de la sélection du matériel entrant en contact avec l'eau en aval du système de filtration BRITA, n'oubliez pas que l'eau décarbonatée contient, du fait de ce principe de traitement, du gaz carbonique libre. Pour cette raison, choisissez uniquement des matériaux adaptés. Il est recommandé d'utiliser pour cela les kits de flexibles BRITA.
- L'installation de toutes les pièces doit être exécutée conformément aux directives nationales concernant les installations de traitement d'eau potable.

## 4 Installation

**⚠ Attention** : Lire attentivement les caractéristiques techniques (chapitre 9) ainsi que les consignes d'utilisation et de sécurité (chapitre 3) avant l'installation et les respecter. En cas de stockage et transport à moins de 0 °C, le produit doit être stocké sur le lieu d'utilisation dans l'emballage d'origine ouvert, aux températures ambiantes indiquées (chapitre 9), 24 heures minimum avant la mise en service.

### 4.1 Montage de la tête de filtre, raccord d'eau

- A** • Fermer l'arrivée d'eau et mettre l'appareil raccordé hors tension.
- B** • Monter la fixation murale **5** à la position prévue.\*
- ⚠ Attention** : lors de l'installation, tenir compte des cotes de montage, rayons de courbure des flexibles et dimensions des accessoires (par ex. BRITA FlowMeter). En cas de montage avec la fixation murale, il doit impérativement être installé à la verticale ! Le PURITY C1100 ne peut pas être installé à l'aide d'une fixation murale.
- C** • Monter les flexibles à l'entrée « IN » **4** et à la sortie d'eau « OUT » **3** de la tête de filtre **1**. Avec des raccords G3/8", utiliser des joints plats ; avec des raccords John Guest, utiliser des flexibles d'un diamètre de 8 mm. En cas d'utilisation de raccords John Guest, les deux clips de sûreté **12** doivent être installés après montage du flexible.
- ⚠ Attention** : ne pas dépasser le couple de serrage maxi pour les raccords G3/8", soit 14 Nm ! N'utiliser que des raccords de flexibles à joints plats, étant donné que les joints coniques endommagent les raccords de la tête de filtre et entraînent l'annulation de la garantie ! Il est recommandé d'utiliser des kits de flexibles BRITA.
- D** • En cas d'utilisation de têtes de filtre PURITY C 0–70%, vérifier le réglage by-pass **10** (réglé en usine sur 30 %) et le cas échéant, l'adapter à la dureté carbonate locale (PURITY C Quell ST) (chapitre 4.2).
- En cas d'utilisation de têtes de filtre PURITY C Steam, vérifier le réglage by-pass **10** (réglé en usine sur 1) et le cas échéant, l'adapter (chapitre 4.2).
- Emboîter la tête de filtre **1** dans la fixation murale **5**.

\* La tête de filtre PURITY C Steam est livrée sans support de fixation murale.

## 4.2 Réglage by-pass et détermination de la capacité pour les têtes de filtre PURITY C

- Détermination de la dureté carbonate (pour les cartouches filtrantes PURITY C Quell ST et PURITY C Steam) ou de la dureté totale (pour les cartouches filtrantes PURITY C Finest) de l'eau locale à l'aide du test de dureté carbonate BRITA ou du test de dureté totale BRITA. Il est aussi possible de se renseigner auprès du distributeur d'eau local pour connaître la dureté de l'eau locale.
- Déterminer le réglage du by-pass et la capacité au moyen du tableau correspondant (page 2–7) en fonction de l'application et de la dureté carbonate ou totale définie.
- Régler ensuite le by-pass ⑩ sur la valeur déterminée.
- Pour un contrôle précis et continu de l'état d'usure de la cartouche filtrante, il est conseillé d'installer le BRITA FlowMeter 10–100.
- **Remarque** : avec les cartouches filtrantes PURITY C Finest, PURITY C50 Fresh et PURITY C1000 AC, la totalité de l'eau entrante est filtrée. La cartouche filtrante peut être utilisée avec des têtes de filtre à by-pass fixe ou variable. Le by-pass réglé le cas échéant dans la tête de filtre n'est pas pris en compte.

## 4.3 Mise en place de la cartouche filtrante

- E** • Enlever la patte du capuchon de protection ⑦ en la tirant vers le haut et ôter le capuchon de protection.
- F** • Noter la prochaine date de remplacement dans le champ de date prévu à cet effet sur la cartouche filtrante ⑥.
- Insérer la nouvelle cartouche filtrante ⑥ à la verticale dans la tête de filtre ①.  
**⚠ Attention** : L'insertion de la cartouche filtrante n'est possible que lorsque la poignée de verrouillage est ouverte. Veiller à positionner correctement la cartouche filtrante.
- Tourner la poignée de verrouillage ② jusqu'à entendre un clic.

## 4.4 Mise en service

- G** • Ouvrir l'arrivée d'eau et mettre l'appareil raccordé sous tension.
  - H** • Actionner la valve de rinçage ⑧ et purger le système de filtration jusqu'à ce que l'eau filtrée qui s'écoule soit limpide et ne contienne plus de bulles d'air. Rincer au moins 2 zones vides résiduelles (chapitre 9).
- Remarque** : Récupérer l'eau évacuée du flexible de rinçage ⑨ lors du rinçage/de la purge dans un récipient approprié.
- Vérifiez l'étanchéité du système.

## 5 Remplacement de la cartouche filtrante

La cartouche filtrante PURITY C doit être remplacée selon les indications du fabricant de la machine une fois atteinte la capacité indiquée (voir chapitre 6), ou au plus tard 12 mois après la mise en service, selon le cas se présentant en premier.

**⚠ Attention** : Lors du remplacement, examiner minutieusement toutes les pièces en place dans l'appareil! Remplacer les pièces défectueuses, nettoyer les pièces encrassées! Lire les consignes d'utilisation et de sécurité (chapitre 3) avant le remplacement et les respecter. En cas de stockage et transport à moins de 0 °C, le produit doit être stocké sur le lieu d'utilisation dans l'emballage d'origine ouvert, aux températures ambiantes indiquées (chapitre 9), 24 heures minimum avant la mise en service.

**Remarque** : Quand la poignée de verrouillage est ouverte, l'arrivée d'eau de la cartouche est coupée, et il est alors possible de faire s'écouler l'eau directement de l'entrée ④ à la sortie ③ (si nécessaire, fermer l'arrivée d'eau et mettre l'appareil raccordé hors tension).

- Ouvrir la poignée de verrouillage ②.
- Actionner la valve de rinçage ⑧ et évacuer la pression du système.
- Retirer la cartouche filtrante ⑥ usagée de la tête de filtre ①. Durant cette opération, tenir compte du poids de la cartouche.

**Remarque** : Pour sortir facilement la cartouche filtrante, la faire pivoter de 90° dans la fixation murale.

- Effectuer les opérations des points 4.3 et 4.4.

## 6 Tableau de réglage by-pass et de détermination de la capacité

Les tableaux de capacité pour les systèmes de filtration PURITY C Quell ST et PURITY C Finest sont disponibles pages 2 à 6.

Les systèmes de filtration PURITY C1000 AC ou PURITY C50 Fresh ont une capacité de filtration de 10 000 ou 15 000 litres, indépendamment de la dureté carbonate et du réglage choisi pour le by-pass. Toute l'eau entrante est filtrée.

Le système de filtration PURITY C500 MinUp a une capacité de 30 000 litres, indépendamment de la dureté carbonate et avec un réglage du by-pass de 0 %. Toute l'eau entrante est filtrée.

**Remarque :** Les capacités mentionnées ont été testées et calculées sur la base de conditions d'utilisation et de fonctionnement courantes. Des facteurs externes (par exemple une eau non filtrée de qualité variable et/ou le type de la machine) peuvent entraîner des variations par rapport aux valeurs données.

## 7 Entretien

Contrôler régulièrement l'étanchéité du système de filtration. Vérifier à intervalles réguliers que les flexibles ne sont pas pliés. Remplacer les flexibles pliés.

Le système de filtration complet doit être remplacé au plus tard tous les 10 ans à partir de la date d'achat. Les flexibles doivent être remplacés au plus tard tous les 5 ans.

**⚠ Attention :** Lire attentivement les caractéristiques techniques (chapitre 9) ainsi que les consignes d'utilisation et de sécurité (chapitre 3) avant le remplacement et les respecter.

Nettoyer régulièrement l'extérieur du système de filtration avec un chiffon doux humide.

**Remarque :** Ne pas utiliser de produits chimiques ou de solutions nettoyantes caustiques ni de produits de nettoyage agressifs.

## 8 Dépannage

### 8.1 Pas d'écoulement d'eau

Cause : Arrivée d'eau fermée.

Solution : Ouvrir l'arrivée d'eau avec la vanne d'arrêt située en amont ou en fermant la poignée de verrouillage ② sur la tête de filtre ①.

### 8.2 Pas d'écoulement d'eau ou faible débit alors que l'arrivée d'eau est ouverte

Cause : Pression de la conduite d'eau trop faible.

Solution : Vérifier la pression de la conduite d'eau. Si le problème persiste, contrôler le système de filtration et la cartouche filtrante, les remplacer si nécessaire.

Cause : La tête de filtre n'est pas montée dans le sens d'écoulement.

Solution : Démonter la tête de filtre et l'installer dans le sens d'écoulement (chapitre 4).

### 8.3 Fuite

Cause : Montage incorrect des raccords vissés.

Solution : Vérifier la pression de la conduite d'eau. Contrôler tous les raccords vissés et les monter conformément au chapitre 4). Si le problème persiste, remplacer le système de filtration.

## 9 Caractéristiques techniques

		Système de filtration PURITY C avec cartouche filtrante					
Pression de fonctionnement		2 bars à 8,6 bars maxi					
Température d'entrée d'eau		4 °C à 30 °C					
Température ambiante de	fonctionnement	4 °C à 40 °C					
	stockage/transport	-20 °C à 50 °C					
Raccord d'entrée d'eau et de sortie d'eau		G3/8" ou John Guest 8 mm					
Système de filtration		C25 Quell ST	C50 Quell ST	C150 Quell ST	C300 Quell ST	C500 Quell ST	C1100 Quell ST
Débit lors d'une perte de pression de 1 bar		160 l/h	160 l/h	145 l/h	140 l/h	140 l/h	150 l/h
Débit nominal		30 l/h	60 l/h	60 l/h	60 l/h	100 l/h	100 l/h
Perte de pression au débit nominal		0,1 bar	0,25 bar	0,25 bar	0,25 bar	0,5 bar	0,5 bar
Zone vide résiduelle		0,85 l	1 l	1,9 l	2,9 l	5,4 l	8,7 l
Poids	sec	0,8 kg	1,0 kg	1,8 kg	2,8 kg	4,6 kg	7,7 kg
	humide	1,2 kg	1,6 kg	2,8 kg	4,2 kg	6,9 kg	12,5 kg
Dimensions (largeur/profondeur/ hauteur)	Système de filtration (tête de filtre avec cartouche filtrante)	119 mm/ 108 mm/ 219 mm	119 mm/ 108 mm/ 268 mm	117 mm/ 104 mm/ 419 mm	125 mm/ 119 mm/ 466 mm	144 mm/ 144 mm/ 557 mm	184 mm/ 184 mm/ 557 mm
	Cartouche filtrante	108 mm/ 108 mm/ 210 mm	108 mm/ 108 mm/ 259 mm	104 mm/ 104 mm/ 410 mm	119 mm/ 119 mm/ 457 mm	144 mm/ 144 mm/ 548 mm	184 mm/ 184 mm/ 548 mm
	Dimensions de montage (installation à la verticale avec fixation murale)	137 mm/ 130 mm/ 219 mm	137 mm/ 130 mm/ 268 mm	137 mm/ 128 mm/ 419 mm	137 mm/ 136 mm/ 466 mm	144 mm/ 148 mm/ 557 mm	-
Position de fonctionnement		Horizontale ou verticale					

		Système de filtration PURITY C avec cartouche filtrante					
Pression de fonctionnement		2 bars à 8,6 bars maxi					
Température d'entrée d'eau		4 °C à 30 °C					
Température ambiante de	fonctionnement	4 °C à 40 °C					
	stockage/transport	-20 °C à 50 °C					
Raccord d'entrée d'eau et de sortie d'eau		G3/8" ou John Guest 8 mm					
Système de filtration		C150 Finest	C300 Finest	C500 Finest	C1100 Finest	C500 Steam	C1100 Steam
Débit lors d'une perte de pression de 1 bar		145 l/h	140 l/h	140 l/h	150 l/h	300 l/h	300 l/h
Débit nominal		60 l/h			100 l/h		
Perte de pression au débit nominal		0,25 bar		0,5 bar		0,1 bar	0,2 bar
Zone vide résiduelle		1,9 l	2,9 l	5,4 l	8,7 l	-	-
Poids	sec	1,8 kg	2,8 kg	4,6 kg	7,7 kg	4,6 kg	7,7 kg
	humide	2,8 kg	4,2 kg	6,9 kg	12,5 kg	6,9 kg	12,5 kg
Dimensions (largeur/profondeur/ hauteur)	Système de filtration (tête de filtre avec cartouche filtrante)	117 mm/ 104 mm/ 419 mm	125 mm/ 119 mm/ 466 mm	144 mm/ 144 mm/ 557 mm	184 mm/ 184 mm/ 557 mm	144 mm/ 144 mm/ 557 mm	184 mm/ 184 mm/ 557 mm
	Cartouche filtrante	104 mm/ 104 mm/ 410 mm	119 mm/ 119 mm/ 457 mm	144 mm/ 144 mm/ 548 mm	184 mm/ 184 mm/ 548 mm	144 mm/ 144 mm/ 548 mm	184 mm/ 184 mm/ 548 mm
	Dimensions de montage (installation à la verticale avec fixation murale)	137 mm/ 128 mm/ 419 mm	137 mm/ 136 mm/ 466 mm	144 mm/ 148 mm/ 557 mm	-	144 mm/ 148 mm/ 557 mm	-
Position de fonctionnement		Verticale				Horizontale ou verticale	

		Système de filtration PURITY C avec cartouche filtrante		
Pression de fonctionnement		2 bars à 8,6 bars maxi		
Température d'entrée d'eau		4 °C à 30 °C		
Température ambiante de	fonctionnement	4 °C à 40 °C		
	stockage/transport	-20 °C à 50 °C		
Raccord d'entrée d'eau et de sortie d'eau		G3/8" ou John Guest 8 mm		
Système de filtration		C50 Fresh	C1000 AC	C500 MinUp
Débit lors d'une perte de pression de 1 bar		160 l/h	140 l/h	-
Débit nominal		60 l/h	30 – 180 l/h*	20 l/h
Perte de pression au débit nominal		0,25 bar	0,2 – 1,4 bar*	0,1 bar
Zone vide résiduelle		1 l	0,23 l	5,4 l
Poids	sec	0,8 kg	0,5 kg	7,6 kg
	humide	1,7 kg	1,0 kg	10,1 kg
Dimensions (largeur/profondeur/hauteur)	Système de filtration (tête de filtre avec cartouche filtrante)	119 mm/ 108 mm/ 268 mm	109 mm/ 93 mm/ 238 mm	144 mm/ 144 mm/ 557 mm
	Cartouche filtrante	108 mm/ 108 mm/ 259 mm	88 mm/ 88 mm/ 231 mm	144 mm/ 144 mm/ 548 mm
	Dimensions de montage (installation à la verticale avec fixation murale)	137 mm/ 130 mm/ 268 mm	137 mm/ 120 mm/ 238 mm	144 mm/ 148 mm/ 557 mm
Position de fonctionnement		Horizontale ou verticale		Verticale
Capacité de filtration nominale		-	10.000 l	-
Réduction de chlore DIN EN 14898		-	> 90 %	-
Réduction de chlore NSF 42		-	Class I (50 %)	-
Rétention de particules NSF 42		-	Class I (0,5 µm)	-

\* Débit nominal et perte de pression correspondante : 30–180 l/h / 0,2–1,4 bar



# 1 Overzicht van de begrippen

Alle filterkoppen:

- ① Filterkop
- ② Vergrendeling
- ③ Wateruitgang (G3/8" of JG 8)
- ④ Wateringang (G3/8" of JG 8)
- ⑤ Wandhouder
- ⑥ Filterpatroon
- ⑦ Beschermkap
- ⑧ Spoelventiel
- ⑨ Spoelslang

Bovendien voor de PURITY C 0–70 % filterkoppen:

- ⑩ Bypass-instelling
- ⑪ Spoelventiel met schuif

Bovendien voor de PURITY C filterkoppen met John Guest aansluiting:

- ⑫ Bevestigingsclips

## 2 Algemene informatie

### 2.1 Functie en toepassingsgebied

Het PURITY C Waterfiltersysteem is door BRITA speciaal ontwikkeld voor gebruik in de horeca. Dit Waterfiltersysteem garandeert een constant hoge waterkwaliteit voor individueel klantgebruik en een veilige en eenvoudige bediening.

De unieke IntelliBypass zorgt voor een constante bypass van het water gedurende de gehele gebruiksduur, onafhankelijk van de volumestroom van het desbetreffende eindapparaat. Het resultaat is een constant hoge waterkwaliteit, die speciaal is afgestemd op de eisen van de desbetreffende toepassing en op de lokale wateromstandigheden.

De innovatieve vergrendeling maakt, door de veilige vergrendeling van het filterpatroon in de filterkop en de regeling van de waterstroming, een eenvoudige en tegelijkertijd betrouwbare bediening mogelijk.

De levensmiddelkwaliteit van het BRITA PURITY C Waterfiltersysteem is door onafhankelijke instituten gekeurd en bevestigd. Productspecifieke certificeringen zijn zowel op het productetiket als op de website [www.brita.net](http://www.brita.net) te vinden.

#### 2.1.1 PURITY C Quell ST

Met de PURITY C Quell ST filterpatronen wordt de carbonaathardheid in het leidingwater verlaagd en daardoor kalkafzetting in het erachter geplaatste eindapparaat voorkomen. Afhankelijk van de bypass-instelling worden er tijdens de doorstroming selectief calcium-, magnesium- en metaalionen aan het drinkwater onttrokken. Verder reduceert het filtermateriaal naast vertroebelingen en organische verontreinigingen ook geur- en smaakverstorende stoffen zoals chloorresten in het filtraat en het bypasswater.

Typische toepassingsgebieden voor de PURITY C Quell ST zijn koffie- en espressomachines, automaten voor warme en koude dranken.

#### 2.1.2 PURITY C Finest

Het PURITY C Finest filtraat ondersteunt het eigen aroma van koffie – vooral bij espresso – en zorgt ervoor dat de volle smaak volledig tot zijn recht komt. De kenmerkende eigenschappen van de koffie-crema worden duidelijk merkbaar versterkt.

De PURITY C Finest filterpatronen verminderen de totale hardheid van het leidingwater en voorkomen op die manier kalk- en gipsaanslag in de erachter geplaatste machine.

Tijdens de doorstroming worden selectief calcium-, magnesium- en metaalionen aan het drinkwater onttrokken.

Verder reduceert het filtermateriaal naast vertroebelingen en organische verontreinigingen ook geur- en smaakverstorende stoffen zoals chloorresten in het filtraat.

Typische toepassingsgebieden voor de PURITY C Finest zijn koffie- en espressomachines.

**⚠ Let op:** PURITY C Finest is niet geschikt voor combisteamers en bakovens. Het gebruik na waterontharders wordt afgeraden. De PURITY C Finest patronen moeten op een bypass van 0% worden ingesteld.

### 2.1.3 PURITY C Steam

Het BRITA PURITY C Steam-waterfiltersysteem optimaliseert kraanwater voor combi-ovens en conventionele ovens. Het ontkalkt drinkwater en reduceert daarmee kalkafzetting in en op het apparaat. Afhankelijk van de bypassinstelling, worden calcium en magnesiumionen evenals metaalionen zoals lood en koper selectief uit het drinkwater verwijderd. Daarnaast reduceert het filtermateriaal niet alleen troebelheid en organische verontreiniging, maar ook stoffen die geur en smaak afgeven. De bypassinstelling, die speciaal is ontworpen voor combi-ovens en conventionele ovens, stelt de reductie van de carbonaathardheid af op de lokale waterhardheid voor een optimale filtraatkwaliteit. De verhoogde doorstroming en het gereduceerde drukverlies zorgen voor probleemloos gebruik van de combi-oven.

### 2.1.4 PURITY C Fresh

Met de PURITY C50 Fresh filterpatronen worden niet alleen vertroebelingen en organische verontreinigingen, maar ook geur- en smaakverstorende verontreinigingen in het leidingwater gereduceerd.

Schadelijke deeltjes voor de machine worden gefilterd. PURITY C50 Fresh is speciaal ontwikkeld voor heerlijk fris water voor koffie-, espresso- en vendingautomaten.

### 2.1.5 PURITY C AC

Met de PURITY C1000 AC filterpatroon worden niet alleen vertroebelingen en organische verontreinigingen, maar ook geur- en smaakverstorende stoffen verontreinigingen (bijv. chloorresten) gereduceerd. Bovendien worden deeltjes tot een grootte van 0,5 µm door het filtermateriaal tegengehouden.

Typische toepassingsgebieden voor de PURITY C1000 AC zijn vendingautomaten en op de waterleiding aangesloten drinkwaterdispensers.

### 2.1.6 PURITY C MinUp

PURITY C500 MinUp wordt gebruikt in combinatie met BRITA PROGUARD Coffee en in gebieden met zacht water in combinatie met een PURITY C Quell ST voorfilter beiden met een bypass-instelling van 0%.

## 2.2 Garantievoorschriften

Het PURITY C Waterfiltersysteem is onderhevig aan de wettelijke garantie van 2 jaar vanaf de aankoopdatum. Een aanspraak op garantie kan alleen worden geclaimd als alle aanwijzingen in dit handboek opgevolgd zijn.

## 2.3 Opslag/transport

Neem de omgevingseisen voor opslag en transport zoals vermeld in de technische gegevens (hoofdstuk 9) in acht.

Het handboek moet als onderdeel van het product worden beschouwd en moet tijdens de gehele levensduur van het Waterfiltersysteem worden bewaard en aan de eventuele volgende eigenaar worden doorgegeven.

## 2.4 Recycling/afvalverwijdering

Het verpakkingsmateriaal van dit product is geschikt voor hergebruik en kan worden gerecycled. Verwijder alle materialen volgens de plaatselijke voorschriften.

Gebruikte filterpatronen worden door BRITA teruggenomen bij inlevering op de adressen die op de achterkant van de omslag staan vermeld. Ook kunnen ze worden verwijderd in overeenstemming met de plaatselijk geldende verordeningen en voorschriften.

Als u de filterpatronen niet terugstuurt, kunt u alle materialen volgens de plaatselijke voorschriften verwijderen.

## 3 Gebruiks- en veiligheidsvoorschriften

### 3.1 Gekwalificeerd personeel

Installatie en onderhoud van het Waterfiltersysteem mogen uitsluitend door geschoold en geautoriseerd personeel worden uitgevoerd.

### 3.2 Correct gebruik

De correcte en veilige werking van het product wordt gegarandeerd wanneer de aanwijzingen over installatie, gebruik en onderhoud beschreven in dit handboek worden opgevolgd. Gebruik alleen filterpatronen die voor het desbetreffende Waterfiltersysteem zijn bedoeld.

### 3.3 Aansprakelijkheid

De installatie en de vervanging van het patroon moeten precies volgens de gegevens in dit handboek worden uitgevoerd. BRITA is niet aansprakelijk voor eventuele schade inclusief gevolgschade, die kan ontstaan door een verkeerde installatie of verkeerd gebruik van het product.

### 3.4 Specifieke veiligheidsinstructies

- Als toevoerwater voor het BRITA Waterfiltersysteem mag uitsluitend water van drinkwaterkwaliteit worden gebruikt. Het BRITA Waterfiltersysteem is uitsluitend geschikt voor koudwatertoepassingen binnen het in hoofdstuk 9 aangegeven ingangstemperatuurbereik van het water.
- Als van overheidswege wordt geëist dat het leidingwater moet worden gekookt, moet het Waterfiltersysteem buiten werking worden gesteld. Nadat deze maatregel is ingetrokken, moeten de filterpatronen worden vervangen en de aansluitingen worden gereinigd.
- Er wordt in het algemeen aanbevolen het leidingwater voor bepaalde personen te koken (bijv. voor personen met een verminderde weerstand, of baby's). Dit geldt ook voor BRITA gefilterd water.
- Opmerking voor mensen met een nieraandoening of dialysepatiënten: tijdens het filterproces kan het kaliumgehalte iets toenemen. Als u aan een nierziekte lijdt en/of een speciaal kaliumdieet volgt, adviseren wij u vooraf met uw arts te overleggen.
- Het waterfiltertraat is conform EN 1717 ingedeeld in categorie 2.
- BRITA raadt aan het Waterfiltersysteem niet gedurende een langere periode buiten werking te stellen. Als het BRITA PURITY C Waterfiltersysteem enkele dagen niet in gebruik is, adviseren wij het Waterfiltersysteem met het in onderstaande tabel vermelde spoelvolume te spoelen.

Filterpatroon	Spoelvolume na 2–3 dagen stagnatie	Spoelvolume na 4 weken stagnatie
PURITY C25*	1,4 liter	14 liter
PURITY C50	2 liter	20 liter
PURITY C150	3 liter	30 liter
PURITY C300	6 liter	60 liter
PURITY C500	10 liter	100 liter
PURITY C1100	18 liter	180 liter
PURITY C1000 AC	1 liter	10 liter
PURITY C500 MinUp	0 liter	0 liter

\*enkel beschikbaar in Spanje, Frankrijk en Italië

- Tijdens de werking mag het Waterfiltersysteem niet geopend of gedemonteerd worden. Ook het filterpatroon mag niet worden geopend.
- Productiecode

Productiecode op de filterkop – Voorbeeld: H 9375 01381	
9	Productiejaar, hier: 2019
37	Productieweek, hier: kalenderweek 37
5	Productiedag van maandag (1) tot vrijdag (5), hier: vrijdag
01381	doorlopend identificatienummer

Productiecode op het filterpatroon - Voorbeeld: B9224350010	
9	Productiejaar, hier: 2019
22	Productieweek, hier: kalenderweek 22
4	Productiedag van maandag (1) tot vrijdag (5), hier: donderdag
35	Nummer van de mengvariant, hier: nr. 35
0010	lopend nummer van het filterpatroon, hier het tiende patroon; het nummer wordt teruggesteld aan het begin van een nieuwe dag

### 3.5 Veiligheidstechnische montagevoorschriften

- Het eindapparaat waarvoor het filter wordt gebruikt, moet vóór de installatie vrij van kalk- en gipsaanslag zijn.
- Bescherm het Waterfiltersysteem tegen direct zonlicht en mechanische beschadigingen. Niet in de nabijheid van hittebronnen en open vuur monteren.
- Voor de toevoerslang van het Waterfiltersysteem moet een afsluitventiel geïnstalleerd zijn.
- Als de waterdruk hoger is dan 8,6 bar, moet er een reduceerventiel voor het Waterfiltersysteem worden gemonteerd.
- Bij de materiaalselectie van de onderdelen die in contact komen met water na het BRITA Waterfiltersysteem moet erop worden gelet dat het gedecarboniseerde water als gevolg van het proces koolzuur bevat. Daarom mogen uitsluitend daarvoor geschikte materialen worden gebruikt. Hiervoor wordt de toepassing van BRITA slangensets aanbevolen.
- De installatie van alle onderdelen moet overeenkomstig de landspecifieke richtlijnen voor de installatie van drinkwatersystemen worden uitgevoerd.

## 4 Installatie

**⚠ Attentie:** neem voor de installatie de technische gegevens (hoofdstuk 9) en de bedrijfs- en veiligheidsvoorschriften (hoofdstuk 3) in acht. Na opslag en transport onder 0 °C moet het product in de geopende, originele verpakking minstens 24 uur vóór de inbedrijfstelling bij de opgegeven omgevingstemperatuur tijdens bedrijf (hoofdstuk 9) worden bewaard.

### 4.1 Montage van de filterkop, wateraansluiting

- A** • Watertoevoer afsluiten en het eindapparaat uitschakelen.
- A** • Wandhouder **5** op de hiervoor bestemde positie monteren.\*
- B** • **⚠ Attentie:** houd bij de montage rekening met de inbouwmaten, buigradiussen van de slangen en afmetingen van de accessoires (bijv. BRITA FlowMeter). Bij montage met de wandhouder, uitsluitend verticaal installeren! De PURITY C1100 kan niet met de wandhouder worden geïnstalleerd.
- C** • Slangen op de wateringang "IN" **4** en -uitgang "OUT" **3** van de filterkop **1** monteren.
- C** • Gebruik bij G 3/8" aansluitingen vlakke afdichtingen en gebruik bij John Guest-aansluitingen slangen met een diameter van 8 mm. Bij John Guest aansluitingen moeten na montage van de slang de beide bevestigingsclips **12** worden gebruikt.
- ⚠ Attentie:** het max. aanhaalkoppel bij G 3/8" aansluitingen mag niet groter zijn dan 14 Nm! Er mogen uitsluitend slangaansluitingen met vlakke afdichtingen gebruikt worden. Slangen met conische schroefverbindingen kunnen namelijk de aansluitingen van de filterkop beschadigen. Hierdoor kan de aanspraak op garantie vervallen! Het gebruik van BRITA slangensets (hoofdstuk 10) wordt aanbevolen.

- D** • Bij gebruik van filterkoppen PURITY C 0–70% moet de bypass-instelling ⑩ worden getest (deze is in de fabriek op 30% ingesteld) en zo nodig worden aangepast aan de plaatselijke carbonaathardheid (PURITY C Quell ST). Zie hiervoor ook paragraaf 4.2.
- Bij gebruik van filterkoppen PURITY C Steam moet de bypass-instelling ⑩ worden getest (deze is in de fabriek op 1 ingesteld) en zo nodig worden aangepast. Zie hiervoor ook paragraaf 4.2.
- Filterkop ① in de wandhouder ⑤ vastklikken.

\* De PURITY C Steam-filterkop wordt geleverd zonder wandhouder.

## 4.2 Instelling van bypass en capaciteit voor filterkoppen PURITY C 0-70%

- Carbonaathardheid (voor PURITY C Quell ST en PURITY C Steam filterpatronen) of de totale hardheid (voor PURITY C Finest filterpatronen) van het plaatselijke water bepalen door middel van de BRITA-carbonaathardheidstest of de BRITA totale hardheidstest. In plaats hiervan kan bij het plaatselijke drinkwaterbedrijf de waterhardheid worden opgevraagd.
- De bypass-instelling en de capaciteit overeenkomstig de toepassing en de vastgestelde carbonaathardheid aan de hand van de bypass- en capaciteitstabel (pagina 2–7) bepalen.
- Vervolgens de bypass-instelling ⑩ op de vastgestelde waarde instellen.
- Voor de precieze, continue controle van de uitputtingsgraad van het filterpatroon wordt de installatie van de BRITA FlowMeter aanbevolen.
- **Aanwijzing:** Bij PURITY C Finest, PURITY C50 Fresh en PURITY C1000 AC filterpatronen wordt al het leidingwater gefilterd. Het filterpatroon kan met filterkoppen met een variabel en vast ingestelde bypass worden gebruikt. Met de eventueel in de filterkop ingestelde bypass wordt geen rekening gehouden.

## 4.3 Plaatsen van het filterpatroon

- E** • Trek het lipje van de beschermkap ⑦ omhoog en er af en verwijder de beschermkap.
- De volgende vervangingsdatum in het datumvak op de filterpatroon noteren ⑥.
- F** • Filterpatroon ⑥ verticaal in de filterkop ① plaatsen  
 ⚠ **Attentie:** het filterpatroon kan alleen bij een geopende vergrendeling geplaatst worden. Zorg voor een juiste plaatsing van het filterpatroon.
- De vergrendeling ② draaien tot hij merkbaar vastklikt.

## 4.4 Inbedrijfstelling

- G** • Open de watertoevoer en schakel de voeding van het eindapparaat uit.
- Het spoelventiel ⑧ activeren en het Waterfiltersysteem spoelen totdat het gefilterde water helder en zonder luchtbelletjes is. Er moet met minimaal 2 netto volumes worden gespoeld (Hoofdstuk 9).
- H** • **Aanwijzing:** bij het ontluchten/spoelen van de spoelslang ⑨ het weglappende water opvangen in een geschikt reservoir.
- Controleer het systeem op eventuele lekkages.

## 5 Vervangen van het filterpatroon

Het PURITY C filterpatroon moet na het bereiken van de opgegeven capaciteit (zie hoofdstuk 6), overeenkomstig de specificaties van de machinefabrikant of uiterlijk 12 maanden na inbedrijfstelling worden vervangen, welke van beide het eerst van toepassing is.

⚠ **Attentie:** bij het vervangen alle overige onderdelen zorgvuldig controleren! Defecte onderdelen moeten vervangen worden, verontreinigde delen dienen gereinigd te worden! Vóór de vervanging de bedrijfs- en veiligheidsvoorschriften (hoofdstuk 3) in acht nemen. Na opslag en transport onder 0°C moet het product in de geopende, originele verpakking minstens 24 uur vóór de inbedrijfstelling bij de opgegeven omgevingstemperatuur tijdens bedrijf (hoofdstuk 9) worden bewaard.

**Opmerking:** Bij geopende vergrendeling is de watertoevoer naar het filterpatroon onderbroken en is directe waterstroming van de wateringang ④ naar de wateruitgang ③ mogelijk. (Indien nodig, watertoevoer afsluiten en voeding van het eindapparaat uitschakelen).

- De vergrendeling ② openen.
- Het spoelventiel ⑧ activeren en het systeem drukloos maken.
- Het gebruikte filterpatroon ⑥ uit de filterkop ① verwijderen. Daarbij op het gewicht van het patroon letten.

**Aanwijzing:** Het filterpatroon kan voor een gemakkelijke verwijdering 90° in de wandhouder gedraaid worden.

- Stappen onder 4.3 en 4.4 uitvoeren.

## 6 Bypass- en capaciteitstabellen

De capaciteitstabellen voor de Waterfiltersystemen PURITY C Quell ST, PURITY C Finest en PURITY C Steam zijn op pag. 2–7 weergegeven.

De Waterfiltersystemen PURITY C1000 AC resp. PURITY C50 Fresh hebben een filtercapaciteit van 10.000 l resp. 15.000 l, onafhankelijk van de carbonaathardheid en de ingestelde bypass. Al het leidingwater wordt gefilterd.

Het waterfiltersysteem PURITY C500 MinUp het een filtercapaciteit van 30.000 l onafhankelijk van de carbonaathardheid en met een bypass-instelling van 0 %. Al het leidingwater wordt gefilterd.

**Opmerking:** de aangegeven capaciteiten zijn op basis van de gebruikelijke toepassings- en machineomstandigheden getest en berekend. Op basis van de externe invloedsfactoren (bijvoorbeeld leidingwater van wisselende kwaliteit en/of machinetype) kunnen er afwijkingen ten opzichte van deze waarden ontstaan.

## 7 Onderhoud

Controleer het Waterfiltersysteem regelmatig op lekkage. Controleer de slangen regelmatig op knikken. Geknikte slangen moeten worden vervangen.

Het complete waterfiltersysteem moet ten minste om de 10 jaar vanaf de aankoopdatum worden vervangen. De slangen moeten ten minste om de 5 jaar worden vervangen.

**⚠ Attentie:** vóór vervanging de technische gegevens (hoofdstuk 9) en de bedrijfs- en veiligheidsvoorschriften (hoofdstuk 3) in acht nemen.

Reinig de buitenkant van het Waterfiltersysteem regelmatig met een zachte, vochtige doek.

**⚠ Opmerking:** Gebruik daarbij geen agressieve chemicaliën, reinigingsoplossingen of schurende reinigingsmiddelen.

## 8 Verhelpen van storingen

### 8.1 Geen Water

Oorzaak: Watertoevoer gesloten.

Verhelpen: Watertoevoer aan de ervoor geschakelde afsluitventiel openen of vergrendeling ② op de filterkop ① openen.

### 8.2 Geen of weinig water ondanks geopende watertoevoer

Oorzaak: Waterdruk te gering.

Verhelpen: Waterdruk controleren. Als de storing nog steeds optreedt, het Waterfiltersysteem het filterpatroon controleren en eventueel vervangen.

Oorzaak: Filterkop niet in stromingsrichting gemonteerd.  
 Verhelpen: Filterkop demonteren en in stromingsrichting installeren (hoofdstuk 4).

### 8.3 Lekkage

Oorzaak: Schroefverbindingen niet correct gemonteerd.  
 Verhelpen: Waterdruk controleren. Alle schroefverbindingen controleren en overeenkomstig hoofdstuk 4 monteren. Als de storing blijft bestaan, het Waterfiltersysteem vervangen.

## 9 Technische gegevens

		PURITY C Waterfiltersysteem met filterpatroon					
Bedrijfsdruk		2 bar tot max. 8,6 bar					
Watertemperatuur		4 °C tot 30 °C					
Omgevings- temperatuur tijdens	werking	4 °C tot 40 °C					
	opslag/transport	-20 °C tot 50 °C					
Aansluiting wateringang / wateruitgang		G3/8" of John Guest 8 mm					
Filter system		C25 Quell ST	C50 Quell ST	C150 Quell ST	C300 Quell ST	C500 Quell ST	C1100 Quell ST
Doorstroming bij 1 bar drukverlies		160 l/h	160 l/h	145 l/h	140 l/h	140 l/h	150 l/h
Nominale doorstroming		30 l/h	60 l/h	60 l/h	60 l/h	100 l/h	100 l/h
Drukverlies bij nominale doorstroming		0,1 bar	0,25 bar	0,25 bar	0,25 bar	0,5 bar	0,5 bar
Netto volume		0,85 l	1 l	1,9 l	2,9 l	5,4 l	8,7 l
Gewicht	droog	0,8 kg	1,0 kg	1,8 kg	2,8 kg	4,6 kg	7,7 kg
	nat	1,2 kg	1,6 kg	2,8 kg	4,2 kg	6,9 kg	12,5 kg
Afmetingen (breedte/ diepte/ hoogte)	Waterfiltersysteem (filterkop met filterpatroon)	119 mm/ 108 mm/ 219 mm	119 mm/ 108 mm/ 268 mm	117 mm/ 104 mm/ 419 mm	125 mm/ 119 mm/ 466 mm	144 mm/ 144 mm/ 557 mm	184 mm/ 184 mm/ 557 mm
	Filterpatroon	108 mm/ 108 mm/ 210 mm	108 mm/ 108 mm/ 259 mm	104 mm/ 104 mm/ 410 mm	119 mm/ 119 mm/ 457 mm	144 mm/ 144 mm/ 548 mm	184 mm/ 184 mm/ 548 mm
	Inbouwafmetingen (verticale montage met wandhouder)	137 mm/ 130 mm/ 219 mm	137 mm/ 130 mm/ 268 mm	137 mm/ 128 mm/ 419 mm	137 mm/ 136 mm/ 466 mm	144 mm/ 148 mm/ 557 mm	-
Gebruikssituatie		horizontaal of verticaal					

		PURITY C Waterfiltersysteem met filterpatroon					
Bedrijfsdruk		2 bar tot max. 8,6 bar					
Watertemperatuur		4 °C tot 30 °C					
Omgevings- temperatuur tijdens	werking	4 °C tot 40 °C					
	opslag/transport	-20 °C tot 50 °C					
Aansluiting wateringang / wateruitgang		G3/8" of John Guest 8 mm					
Filter system		C150 Finest	C300 Finest	C500 Finest	C1100 Finest	C500 Steam	C1100 Steam
Doorstroming bij 1 bar drukverlies		145 l/h	140 l/h	140 l/h	150 l/h	300 l/h	300 l/h
Nominale doorstroming		60 l/h			100 l/h		
Drukverlies bij nominale doorstroming		0,25 bar			0,5 bar		0,1 bar 0,2 bar
Netto volume		1,9 l	2,9 l	5,4 l	8,7 l	-	-
Gewicht	droog	1,8 kg	2,8 kg	4,6 kg	7,7 kg	4,6 kg	7,7 kg
	nat	2,8 kg	4,2 kg	6,9 kg	12,5 kg	6,9 kg	12,5 kg
Afmetingen (breedte/ diepte/ hoogte)	Waterfiltersysteem (filterkop met filterpatroon)	117 mm/ 104 mm/ 419 mm	125 mm/ 119 mm/ 466 mm	144 mm/ 144 mm/ 557 mm	184 mm/ 184 mm/ 557 mm	144 mm/ 144 mm/ 557 mm	184 mm/ 184 mm/ 557 mm
	Filterpatroon	104 mm/ 104 mm/ 410 mm	119 mm/ 119 mm/ 457 mm	144 mm/ 144 mm/ 548 mm	184 mm/ 184 mm/ 548 mm	144 mm/ 144 mm/ 548 mm	184 mm/ 184 mm/ 548 mm
	Inbouwafmetingen (verticale montage met wandhouder)	137 mm/ 128 mm/ 419 mm	137 mm/ 136 mm/ 466 mm	144 mm/ 148 mm/ 557 mm	-	144 mm/ 148 mm/ 557 mm	-
Gebruikssituatie		verticaal				horizontaal of verticaal	



		PURITY C Waterfiltersysteem met filterpatroon		
Bedrijfsdruk		2 bar tot max. 8,6 bar		
Watertemperatuur		4 °C tot 30 °C		
Omgevings-temperatuur tijdens	werking	4 °C tot 40 °C		
	opslag/transport	-20 °C tot 50 °C		
Aansluiting wateringang / wateruitgang		G3/8" of John Guest 8 mm		
Filter system		C50 Fresh	C1000 AC	C500 MinUp
Doorstroming bij 1 bar drukverlies		160 l/h	140 l/h	-
Nominale doorstroming		60 l/h	30–180 l/h*	20 l/h
Drukverlies bij nominale doorstroming		0,25 bar	0,2–1,4 bar*	0,1 bar
Netto volume		1 l	0,23 l	5,4 l
Gewicht	droog	0,8 kg	0,5 kg	7,6 kg
	nat	1,7 kg	1,0 kg	10,1 kg
Afmetingen (breedte/ diepte/ hoogte)	Waterfiltersysteem (filterkop met filterpatroon)	119 mm/ 108 mm/ 268 mm	109 mm/ 93 mm/ 238 mm	144 mm/ 144 mm/ 557 mm
	Filterpatroon	108 mm/ 108 mm/ 259 mm	88 mm/ 88 mm/ 231 mm	144 mm/ 144 mm/ 548 mm
	Inbouwafmetingen (verticale montage met wandhouder)	137 mm/ 130 mm/ 268 mm	137 mm/ 120 mm/ 238 mm	144 mm/ 148 mm/ 557 mm
Gebruikssituatie		horizontaal of verticaal		verticaal
Nominale filtercapaciteit		-	10.000 l	-
Chloorfiltratie DIN EN 14898		-	> 90 %	-
Chloorfiltratie NSF 42		-	Class I (50 %)	-
Deeltjesretentie NSF 42		-	Class I (0,5 µm)	-

\* Doorstromingsbereik en bijbehorend drukverlies: 30–180 l/h / 0,2–1,4 bar

# 1 Panoramica delle definizioni

Tutti i tipi di testa del filtro:

- ① Testa del filtro
- ② Maniglia di bloccaggio
- ③ Uscita dell'acqua (G3/8" o JG8)
- ④ Entrata dell'acqua (G3/8" o JG8)
- ⑤ Supporto a parete
- ⑥ Cartuccia filtrante
- ⑦ Cappuccio protettivo
- ⑧ Valvola di risciacquo
- ⑨ Tubo di risciacquo

In aggiunta per tipi di testa del filtro PURITY C 0–70%:

- ⑩ Regolazione del by-pass
- ⑪ Valvola di risciacquo con blocco

In aggiunta per tipi di testa del filtro PURITY C con raccordo John Guest:

- ⑫ Clip di sicurezza

## 2 Informazioni generali

### 2.1 Funzionamento e campo d'impiego

PURITY C è un sistema filtrante appositamente sviluppato da BRITA per essere utilizzato nella gastronomia, nel catering e nel vending al fine di garantire una costante qualità dell'acqua per i diversi impieghi ai quali è destinato nonché un utilizzo semplice e sicuro.

L'IntelliBypass unico nel suo genere garantisce una percentuale di acqua di by-pass costante per tutta la durata di utilizzo, indipendentemente dal flusso volumetrico dei singoli apparecchi di distribuzione. Il risultato è un'acqua adatta alle specifiche esigenze d'impiego e alle condizioni locali dell'acqua.

L'innovativa maniglia di bloccaggio consente un uso semplice e sicuro grazie al bloccaggio della cartuccia filtrante nella testa del filtro e al controllo del flusso dell'acqua.

La compatibilità alimentare del sistema di filtrazione BRITA PURITY C è stata controllata e garantita da istituti indipendenti. Certificazioni specifiche del prodotto sono indicate sull'etichetta nonché consultabili in Internet sul sito Web [www.brita.net](http://www.brita.net).

#### 2.1.1 PURITY C Quell ST

Le cartucce filtranti PURITY C Quell ST riducono la durezza temporanea da carbonati nell'acqua potabile, impedendo così depositi di calcare nell'apparecchio di distribuzione collegato a valle. Grazie alla regolazione del by-pass, mentre scorre nell'apparecchio, l'acqua potabile viene privata in modo selettivo degli ioni di calcio e di magnesio.

PURITY C Quell ST viene tipicamente impiegato in macchine da caffè espresso, distributori automatici di bevande calde e fredde.

#### 2.1.2 PURITY C Finest

Il filtrato PURITY C Finest intensifica l'aroma del vostro caffè, specialmente dell'espresso, e ne garantisce il gusto pieno. Le proprietà della crema del caffè vengono nettamente esaltate.

PURITY C Finest viene tipicamente impiegato in macchine da caffè espresso.

**⚠ Attenzione:** Il PURITY C Finest non è indicato per l'uso in sistemi di cottura a vapore combinati e forni. Il sistema di filtrazione non può essere utilizzato in combinazione con addolcitori collegati a monte. Le cartucce PURITY C Finest devono essere utilizzate con una regolazione del by-pass pari allo 0%.

### 2.1.3 PURITY C Steam

Il sistema filtrante BRITA PURITY C Steam ottimizza l'acqua di rubinetto soprattutto per i forni combinati e i forni a convezione. Rimuove i carbonati dall'acqua potabile riducendo quindi i depositi di calcare che si accumulano nell'apparecchiatura. A seconda dell'impostazione della valvola di miscelazione, gli ioni di calcio e di magnesio, così come gli ioni metallici, ad esempio il piombo e il rame, vengono rimossi in modo selettivo dall'acqua potabile. Inoltre, il materiale filtrante non riduce solo la torbidità e le impurità organiche, ma anche le sostanze che alterano il gusto e l'odore, come ad esempio il cloro. L'impostazione della valvola di miscelazione, appositamente progettata per i forni combinati e i forni a convezione, consente la riduzione nella durezza temporanea in funzione della durezza dell'acqua locale, in modo da ottenere un filtrato di qualità ottimale. Il flusso maggiore e la perdita di pressione minore consentono un funzionamento ottimale del forno combinato.

### 2.1.4 PURITY C Fresh

Il filtro riduce il contenuto di cloro e migliora sapore ed odore conformemente ai test condotti con standard NSF/ANSI 42.

PURITY C50 Fresh viene tipicamente impiegato in macchine da caffè espresso ed in distributori automatici di bevande calde.

### 2.1.5 PURITY C AC

La cartuccia filtrante PURITY C1000 AC riduce, nell'acqua trattata, residui di cloro che possono alterarne l'odore ed il gusto. Inoltre, il filtro trattiene anche particelle di dimensioni fino a 0,5 µm (ove presenti).

PURITY C1000 AC viene tipicamente impiegato in distributori automatici ed in distributori di acqua collegate alla rete idrica.

### 2.1.6 PURITY C MinUp

Il filtro PURITY C500 Minup è utilizzato in combinazione con BRITA PROGUARD Coffee o, in aree con acqua dolce, con un pre-filtro PURITY C Quell ST. In entrambi i casi il bypass è settato allo 0%.

## 2.2 Condizioni di garanzia

Il sistema di filtrazione PURITY C è coperto dalla garanzia di 2 anni dalla data di acquisto. Sono esclusi dalla presente Garanzia danni o difetti dovuti ad un impiego, utilizzo o trattamento del prodotto difforme dalle indicazioni contenute nel presente manuale.

## 2.3 Stoccaggio/Trasporto

Nello stoccaggio e trasporto rispettare le condizioni ambientali indicate nei dati tecnici (capitolo 9).

Il manuale è parte integrante del prodotto e deve essere conservato per tutta la durata utile del sistema di filtrazione, unitamente ad esso, e consegnato al proprietario successivo.

## 2.4 Riciclaggio/Smaltimento

Il materiale di imballaggio (carta e pellicola) è adatto al riciclaggio e può essere riutilizzato.

Tutti i materiali devono essere smaltiti in conformità alla normativa applicabile vigente. Le cartucce filtranti esaurite possono essere smaltite in conformità con le norme ed i regolamenti locali in vigore o restituite a BRITA per il loro riciclaggio. Per informazioni dettagliate su come restituire le cartucce filtranti esaurite si prega di contattare BRITA Italia ai riferimenti indicati sul retro del manuale di istruzioni.

## 3 Indicazioni sul funzionamento e sulla sicurezza

### 3.1 Personale qualificato

L'installazione e la manutenzione del sistema di filtrazione possono essere eseguite esclusivamente da parte di personale formato e autorizzato.

### 3.2 Uso conforme

Il funzionamento sicuro e corretto del prodotto presuppone il rispetto delle istruzioni di installazione, di uso e di manutenzione riportate nel presente manuale. Utilizzare unicamente le cartucce filtranti per il sistema di filtrazione previsto.

### 3.3 Esclusione di responsabilità

L'installazione e la sostituzione della cartuccia devono avvenire in modo esattamente conforme alle indicazioni del presente manuale. BRITA non risponde di eventuali danni, inclusi danni indiretti, che possono derivare dall'installazione o da un utilizzo del prodotto non corretti.

### 3.4 Avvertenze di sicurezza specifiche

- Apparecchio per il trattamento di acqua potabile
- Il sistema di filtrazione dell'acqua BRITA deve essere utilizzato esclusivamente con acqua potabile che corrisponde alle prescrizioni della normativa applicabile riguardante la qualità delle acque destinate al consumo umano. Il sistema di filtrazione dell'acqua BRITA è adatto unicamente per l'impiego di acqua fredda entro la gamma di temperature di entrata dell'acqua indicata nel capitolo 9. Non deve essere utilizzata in alcun caso acqua inquinata microbiologicamente o acqua di qualità sconosciuta senza opportuna sterilizzazione.
- In generale si consiglia di far bollire l'acqua di rubinetto per determinati gruppi di persone (ad esempio persone con difese immunitarie basse, neonati). Ciò vale anche per l'acqua filtrata.
- Avvertenza per soggetti affetti da patologie renali o pazienti dializzati: durante il processo di filtrazione potrebbe verificarsi un leggero aumento del contenuto di potassio. In caso di problemi ai reni e/o se si deve seguire una speciale dieta povera di potassio, si consiglia di consultare il proprio medico prima di usare il sistema filtrante.
- L'acqua filtrata è classificata nella categoria 2 conformemente alla norma EN 1717.
- BRITA consiglia di non lasciare inutilizzato il sistema di filtrazione per periodi prolungati. Se il sistema di filtrazione PURITY C non è utilizzato per alcuni giorni (2–3), si consiglia di lavare il sistema di filtrazione con i volumi di lavaggio X indicati nella tabella sottostante, per ragioni igieniche e per garantirne le prestazioni. Dopo periodi di inutilizzo superiori alle 4 settimane il filtro dovrebbe essere risciacquato, conformemente alla tabella sottostante, almeno con volumi di lavaggio Y oppure sostituito. Non superare inoltre il tempo d'impiego massimo della cartuccia filtrante di 12 mesi (capitolo 5).
- **⚠ Attenzione:** questo apparecchio necessita di una regolare manutenzione periodica al fine di garantire i requisiti di potabilità dell'acqua potabile trattata ed il mantenimento dei miglioramenti come dichiarati dal produttore.

Cartuccia filtrante	Volumi di lavaggio X dopo 2–3 giorni di inutilizzo	Volumi di lavaggio Y dopo 4 settimane di inutilizzo
PURITY C25*	1,4 litri	14 litri
PURITY C50	2 litri	20 litri
PURITY C150	3 litri	30 litri
PURITY C300	6 litri	60 litri
PURITY C500	10 litri	100 litri
PURITY C1100	18 litri	180 litri
PURITY C1000 AC	1 litro	10 litri
PURITY C500 MinUp	0 litri	0 litri

\*Disponibile soltanto in Spagna, Francia ed Italia

- Durante il funzionamento il sistema di filtrazione non deve essere aperto o smontato. La cartuccia filtrante non deve essere aperta.

- Se installata e utilizzata correttamente e rispettandone le condizioni di esercizio indicate nei dati tecnici, la testa del filtro del sistema di filtrazione può durare fino a 10 anni (a partire dalla data di installazione). Al più tardi allo scadere del decimo anno, è necessario sostituirla comunque. I tubi flessibili devono essere sostituiti a rotazione al massimo dopo 5 anni.
- Data di produzione

Codice di produzione della testa del filtro – esempio: H 9375 01381	
9	Anno di produzione, qui: 2019
37	Settimana di produzione, qui: settimana 37
5	Giorno di produzione da lunedì (1) a venerdì (5), qui: venerdì
01381	numero identificativo progressivo

Codice di produzione della cartuccia filtrante – esempio: B9224350010	
9	Anno di produzione, qui: 2019
22	Settimana di produzione, qui: settimana 22
4	Giorno di produzione da lunedì (1) a venerdì (5), qui: giovedì
35	Numero della variante di miscela, qui: n. 35
0010	Numero progressivo della cartuccia filtrante, qui la decima cartuccia; azzerato ogni giorno

### 3.5 Istruzioni di montaggio per la sicurezza tecnica

- Prima dell'installazione assicurarsi che l'apparecchio collegato a valle del filtro non presenti depositi di calcare e gesso.
- Proteggere il sistema di filtrazione dai raggi solari diretti e da danni meccanici. Non montare nelle vicinanze di fonti di calore o di fiamme libere.
- **⚠ Attenzione:** Il sistema di filtri per acqua PURITY C Finest di BRITA deve essere messo in funzione esclusivamente in posizione verticale.
- A monte del tubo di entrata del sistema di filtrazione deve essere installata una valvola di chiusura.
- Se la pressione dell'acqua è superiore a 8,6 bar, deve essere installato un riduttore di pressione a monte del sistema di filtrazione.
- Nella scelta dei materiali per le componenti che vengono a contatto con acqua a valle del sistema di filtrazione BRITA è necessario tenere in considerazione che l'acqua decarbonizzata contiene, a seguito del processo cui è soggetta, anidride carbonica libera. Pertanto devono essere utilizzati solo materiali appropriati. E'consigliato l'impiego dei set di tubazioni BRITA.
- **⚠ Attenzione:** con le cartucce filtranti PURITY C1000 AC e PURITY C50 Fresh l'acqua non viene decarbonizzata
- L'installazione di tutti i componenti deve essere eseguita secondo le direttive specifiche del paese in materia di installazione di impianti di acqua potabile (ad es. in Germania, il collegamento alla rete di canalizzazione è ammesso solo con una valvola di non ritorno certificata DVGW secondo DIN EN 13959 o una protezione di alta qualità contro il riflusso).

## 4 Installazione

**⚠ Attenzione:** prima dell'installazione, leggere attentamente i dati tecnici (capitolo 9) e le indicazioni sul funzionamento e sulla sicurezza (capitolo 3). Dopo lo stoccaggio ed il trasporto a temperature inferiori a 0°C, prima della messa in funzione, il prodotto con imballaggio originale aperto deve riposare per almeno 24 ore alle temperature ambiente indicate (capitolo 9).

### 4.1 Montaggio della testa del filtro, raccordo dell'acqua

- A** • Chiudere il flusso dell'acqua e disinserire la tensione di alimentazione dell'apparecchio di distribuzione.
- B** • Montare il supporto a parete **5** nella posizione prevista.\*  
**⚠ Attenzione:** durante il montaggio prestare attenzione a quote di installazione, raggi di curvatura dei tubi e dimensioni degli accessori (ad es. flussometro BRITA). Il sistema può essere azionato sia verticalmente che orizzontalmente (eccetto PURITY C Finest). Con il supporto a parete installare soltanto in posizione verticale! Il PURITY C1100 non può essere installato attraverso con un montaggio a parete.

\* La testa del filtro PURITY C Steam è venduta senza il supporto a parete.

- C**
- Montare i tubi all'ingresso acqua «IN» ⑤ e all'uscita acqua «OUT» ③ della testa del filtro ①. Con raccordi G3/8" usare guarnizioni piatte, con raccordi John Guest usare tubi di 8 mm di diametro. Per i raccordi John Guest, è necessario inserire, dopo il montaggio del tubo flessibile, entrambe le clip di sicurezza ⑫.
  - ⚠ Attenzione:** la coppia di serraggio massima su raccordi G3/8" non deve superare 14 Nm! Possono essere utilizzati soltanto raccordi con guarnizioni piatte, poiché tubi con collegamenti a vite conici danneggiano i raccordi della testa del filtro. Un utilizzo difforme dalle predette indicazioni comporta la decadenza dal diritto alla garanzia! Per il collegamento dell'apparecchio possono essere usati solo tubi che corrispondono a DVGW-W 543. È consigliato l'uso di set di tubi BRITA (capitolo 10).
- D**
- Controllare la regolazione del by-pass ⑩ e se necessario adattarla alla durezza temporanea da carbonati dell'acqua locale (capitolo 4.2).
  - Nota:** il by-pass è impostato in fabbrica in posizione 30 %.
  - Controllare la regolazione del by-pass ⑩ e se necessario adattarla (capitolo 4.2).
  - Nota:** il by-pass è impostato in fabbrica in posizione 1.
  - Arrestare a scatto la testa del filtro ① nel supporto a parete ⑤.

## 4.2 Impostazione del by-pass e della capacità

- Determinare la durezza temporanea da carbonati dell'acqua locale mediante il test per la durezza temporanea da carbonati BRITA. In alternativa l'ente locale per l'approvvigionamento idrico può fornire informazioni sulla durezza temporanea da carbonati.
- ⚠ Attenzione:** con le cartucce filtranti PURITY C1000 AC e PURITY C50 Fresh l'acqua non viene decarbonizzata. Una determinazione della durezza temporanea da carbonati non è necessaria.
- Determinare regolazione del by-pass e capacità in modo corrispondente all'impiego e alla durezza temporanea da carbonati rilevata attraverso le tabelle del by-pass e della capacità (pagina 2-7).
- Dopoiché ruotare la regolazione del by-pass ⑩ sul valore rilevato.
- Nota:** solo le teste di filtro PURITY C 0-70% dispongono di una regolazione variabile del bypass. Per il controllo preciso e continuo del grado di esaurimento della cartuccia filtrante si consiglia l'installazione del flussometro BRITA FlowMeter.
- ⚠ Attenzione:** con le cartucce filtranti PURITY C Finest, PURITY C50 Fresh e PURITY C1000 AC viene filtrata l'intera acqua in entrata. La cartuccia filtrante può essere azionata con teste del filtro con by-pass a regolazione variabile o fissa. E' quindi irrilevante il by-pass impostato nella testa del filtro.

## 4.3 Inserimento del filtro

- E**
- Tirare verso l'alto la linguetta del cappuccio protettivo ⑦ e rimuoverlo.
  - Annotare la data del prossimo cambio filtro nel campo apposito sull'etichetta della cartuccia ⑥.
- F**
- Inserire la cartuccia filtrante ⑥ verticalmente nella testa del filtro ①.
  - ⚠ Attenzione:** la cartuccia filtrante può essere inserita solo con la maniglia di bloccaggio aperta. Badare al posizionamento corretto della cartuccia filtrante.
  - Ruotare la maniglia di bloccaggio ② fino a quando si sente distintamente il rumore dell'aggancio.

## 4.4 Messa in funzione

- G**
- Aprire il flusso dell'acqua e inserire la tensione di alimentazione dell'apparecchio di distribuzione.
- H**
- Azionare la valvola di risciacquo ⑧ e risciacquare il sistema di filtrazione fino a quando l'acqua filtrata defluisce limpida e priva di bolle. Risciacquare almeno 2 volumi della cartuccia a vuoto (capitolo 9).
  - Attenzione:** durante il risciacquo/sfiato raccogliere l'acqua che fuoriesce dal tubo di risciacquo ⑨ in un recipiente adeguato.
  - Verificare l'eventuale presenza di perdite nel sistema.

## 5 Sostituzione della cartuccia filtrante

La cartuccia filtrante PURITY C deve essere sostituita subito dopo il raggiungimento della capacità indicata (vedere capitolo 6), in base alle indicazioni stabilite dal produttore della macchina oppure, al più tardi, dopo 12 mesi dalla messa in funzione, qualsiasi delle due condizioni si verifichi per prima.

**⚠ Attenzione:** durante la sostituzione analizzare accuratamente tutti i componenti rimanenti! I componenti difettosi devono essere sostituiti, i componenti imbrattati devono essere puliti! Prima della sostituzione leggere attentamente le indicazioni sul funzionamento e sulla sicurezza (capitolo 3). Dopo lo stoccaggio ed il trasporto a temperature inferiori a 0 °C, prima della messa in funzione il prodotto con imballaggio originale aperto deve riposare per almeno 24 ore alle temperature ambiente indicate (capitolo 9).

**⚠ Attenzione:** quando la maniglia di bloccaggio è aperta, la mandata d'acqua alla cartuccia è interrotta ed è possibile un funzionamento a circuito chiuso con passaggio diretto dall'ingresso dell'acqua ④ all'uscita dell'acqua ③. (Se necessario, chiudere il flusso dell'acqua e disinserire la tensione di alimentazione dell'apparecchio di distribuzione.)

**⚠ Attenzione:** Quando il filtro è esaurito, sostituirlo con uno nuovo. Nel caso un filtro nuovo non sia disponibile rimuovere comunque il filtro esaurito.

- Aprire la maniglia di bloccaggio ②. Azionare la valvola di risciacquo 8 e depressurizzare il sistema.
- Premere la valvola di risciacquo ⑧ e depressurizzare il sistema.
- Estrarre la cartuccia filtrante ⑥ esaurita dalla testa del filtro ①. Prestare attenzione al peso della cartuccia.

**Nota:** per facilitare l'estrazione la cartuccia filtrante può essere ruotata di 90° nel supporto a parete.

- Seguire i passi riportati ai punti 4.3 e 4.4.

## 6 Tabelle del by-pass e della capacità

**⚠ Attenzione:** le capacità indicate sono state testate e calcolate in funzione dell'impiego e delle condizioni di uso della macchina. A causa di influssi esterni (ad esempio la qualità variabile dell'acqua non trattata e/o il tipo di macchina) si possono verificare degli scostamenti dai dati originali.

### 6.1 PURITY C Quell ST

Le tabelle della capacità filtrante per macchine da caffè e distributori automatici nonché per sistemi di cottura a vapore combinati e forni di cottura sono riportate a pagina 2–7.

### 6.2 PURITY C Steam

Le tabelle della capacità filtrante sono riportate a pagina 7.

### 6.3 PURITY C Finest

Le tabelle della capacità filtrante delle macchine da caffè espresso sono riportate a pagina 6.

### 6.4 PURITY C Fresh

Il sistema filtrante PURITY Fresh C può filtrare fino a 15.000 l, indipendentemente dalla durezza temporanea da carbonati dell'acqua potabile utilizzata e dal bypass impostato.

### 6.5 PURITY C AC

Il sistema di filtrazione PURITY C1000 AC può filtrare fino a 10.000 litri indipendentemente dalla durezza temporanea da carbonati dell'acqua potabile utilizzata e dal by-pass impostato.

**⚠ Attenzione:** con le cartucce filtranti PURITY C1000 AC e PURITY C50 Fresh viene filtrata l'intera acqua in entrata. La cartuccia filtrante può essere azionata con teste del filtro con by-pass a regolazione variabile o fissa. E' quindi irrilevante il by-pass impostato nella testa del filtro.

### 6.6 PURITY C500 MinUp

Il sistema filtrante PURITY C500 MinUp può filtrare fino a 30.000 l, indipendentemente dalla durezza temporanea da carbonati dell'acqua potabile utilizzata e con un bypass impostato sullo 0 %.

## 7 Manutenzione

Controllare regolarmente che il sistema di filtrazione non presenti perdite. Controllare regolarmente che i tubi non siano piegati. I tubi piegati devono essere sostituiti.

Il sistema di filtrazione completo deve essere sostituito a rotazione al massimo dopo 10 anni dalla data di acquisto.

I tubi flessibili devono essere sostituiti a rotazione al massimo dopo 5 anni.

**⚠ Attenzione:** prima della sostituzione, leggere attentamente i dati tecnici (capitolo 9) e le istruzioni sul funzionamento e sulla sicurezza (capitolo 3).

Pulire regolarmente l'esterno del sistema di filtrazione utilizzando un panno morbido e umido.

**Nota:** non usare sostanze chimiche corrosive, soluzioni detergenti o detergenti abrasivi.

## 8 Eliminazione guasti

### 8.1 Nessun flusso d'acqua

Causa: mandata dell'acqua chiusa.

Eliminazione del guasto: aprire la mandata dell'acqua sulla valvola di chiusura collegata a monte oppure chiudere la maniglia di bloccaggio ② sulla testa del filtro ①.

### 8.2 Flusso d'acqua assente o ridotto nonostante la mandata dell'acqua aperta

Causa: pressione nelle tubature insufficiente.

Eliminazione del guasto: controllare la pressione nelle tubature. Se il problema persiste, controllare ed eventualmente sostituire il sistema di filtrazione e la cartuccia filtrante.

Causa: testa del filtro non montata nella direzione del flusso.

Eliminazione del guasto: smontare la testa del filtro ed installarla nella direzione del flusso ( capitolo 4).

### 8.3 Perdite

Causa: collegamenti a vite non montati correttamente.

Eliminazione del guasto: controllare la pressione nelle tubature. Controllare tutti i collegamenti a vite e montarli come indicato al capitolo 4. Se il guasto il problema persiste, sostituire il sistema di filtrazione.



## 9 Dati tecnici

**Attestazione delle prestazioni dei filtri durante il periodo di utilizzo secondo le procedure di verifica in conformità a standard internazionali.**

		Sistema di filtrazione PURITY C con cartuccia filtrante					
Pressione di esercizio		2 bar a max. 8,6 bar					
Temperatura d'ingresso dell'acqua		da 4 °C a 30 °C					
Temperatura ambiente durante il	funzionamento	da 4 °C a 40 °C					
	stoccaggio/trasporto	da -20 °C a 50 °C					
Raccordo ingresso/uscita dell'acqua		G3/8" o John Guest 8 mm					
Sistema di filtrazione		C25 Quell ST	C50 Quell ST	C150 Quell ST	C300 Quell ST	C500 Quell ST	C1100 Quell ST
Flusso con perdita di pressione di 1 bar		160 l/h	160 l/h	145 l/h	140 l/h	140 l/h	150 l/h
Flusso nominale		30 l/h	60 l/h	60 l/h	60 l/h	100 l/h	100 l/h
Perdita di pressione con flusso nominale		0,1 bar	0,25 bar	0,25 bar	0,25 bar	0,5 bar	0,5 bar
Volume della cartuccia a vuoto		0,85 l	1 l	1,9 l	2,9 l	5,4 l	8,7 l
Peso	secco	0,8 kg	1,0 kg	1,8 kg	2,8 kg	4,6 kg	7,7 kg
	bagnato	1,2 kg	1,6 kg	2,8 kg	4,2 kg	6,9 kg	12,5 kg
Dimensioni (larghezza/ profondità/altezza)	Sistema di filtrazione (testa del filtro con cartuccia filtrante)	119 mm/ 108 mm/ 219 mm	119 mm/ 108 mm/ 268 mm	117 mm/ 104 mm/ 419 mm	125 mm/ 119 mm/ 466 mm	144 mm/ 144 mm/ 557 mm	184 mm/ 184 mm/ 557 mm
	Cartuccia filtrante	108 mm/ 108 mm/ 210 mm	108 mm/ 108 mm/ 259 mm	104 mm/ 104 mm/ 410 mm	119 mm/ 119 mm/ 457 mm	144 mm/ 144 mm/ 548 mm	184 mm/ 184 mm/ 548 mm
	Dimensioni di installazione (installazione verticale con supporto a parete)	137 mm/ 130 mm/ 219 mm	137 mm/ 130 mm/ 268 mm	137 mm/ 128 mm/ 419 mm	137 mm/ 136 mm/ 466 mm	144 mm/ 148 mm/ 557 mm	-
Oltre agli accessori (ad es. Flussometro) si devono considerare i raggi di curvatura del tubo di entrata e di uscita a seconda della direzione di montaggio nello spazio disponibile e della posizione d'esercizio nonché le dimensioni dell'intero sistema.							
Posizione d'esercizio		Orizzontale o verticale					
Ciclo di servizio (litri)		1.900 l*2	3.600 l*2	5.400 l*2	6.300 l*2	13.300 l*2	22.761 l*2
Riduzione del cloro NSF 42**	Volume testato	1.900 l*2	3.600 l*2	5.400 l*2	6.300 l*2	13.300 l*2	22.761 l*2
	Portata (l/min)	0,5 l/min*2	1,0 l/min*2	1,0 l/min*2	1,0 l/min*2	1,7 l/min*2	1,7 l/min*2

\*1 C25, C50, C150, C300, C500: Valori calcolati sulla base del C50  
C1100: Valori calcolati sulla base del C500

**\*\* Condizioni di test:**

pH: 7,5 +/- 0,5  
Pressione: 410 kPa +/- 20 kPa  
Temperatura: 20 +/- 3 °C

**\*\* Condizioni di test:**

Portata: 0,79 gal/m  
Pressione: 410 kPa +/- 20 kPa  
Temperatura: 20 +/- 3 °C  
Parametri dell'acqua secondo le procedure di verifica applicate: NSF/ANSI 42 - 2010:  
pH: 7,5 ± 0,5  
Temperatura: 20 ± 3 °C (68 ± 5 °F) Residuo fisso (TDS):  
200–500 mg/L Carbonio organico totale (TOC): ≥ 1,0 mg/L  
Cloro Libero Disponibile (FAC): 2 mg/L ± 0,2 mg/L  
Torbidità: < 1 NTU

Sistema di filtrazione PURITY C con cartuccia filtrante							
Pressione di esercizio		2 bar a max. 8,6 bar					
Temperatura d'ingresso dell'acqua		da 4°C a 30°C					
Temperatura ambiente durante il	funzionamento	da 4°C a 40°C					
	stoccaggio/trasporto	da -20°C a 50°C					
Raccordo ingresso/uscita dell'acqua		G3/8" o John Guest 8 mm					
<b>Sistema di filtrazione</b>		<b>C150 Finest</b>	<b>C300 Finest</b>	<b>C500 Finest</b>	<b>C1100 Finest</b>	<b>C500 Steam</b>	<b>C1100 Steam</b>
Flusso con perdita di pressione di 1 bar		145 l/h	140 l/h	140 l/h	150 l/h	300 l/h	300 l/h
Flusso nominale		60 l/h			100 l/h		
Perdita di pressione con flusso nominale		0,25 bar		0,5 bar		0,1 bar	0,2 bar
Volume della cartuccia a vuoto		1,9 l	2,9 l	5,4 l	8,7 l	-	-
Peso	secco	1,8 kg	2,8 kg	4,6 kg	7,7 kg	4,6 kg	7,7 kg
	bagnato	2,8 kg	4,2 kg	6,9 kg	12,5 kg	6,9 kg	12,5 kg
Dimensioni (larghezza/ profondità/altezza)	Sistema di filtrazione (testa del filtro con cartuccia filtrante)	117 mm/ 104 mm/ 419 mm	125 mm/ 119 mm/ 466 mm	144 mm/ 144 mm/ 557 mm	184 mm/ 184 mm/ 557 mm	144 mm/ 144 mm/ 557 mm	184 mm/ 184 mm/ 557 mm
	Cartuccia filtrante	104 mm/ 104 mm/ 410 mm	119 mm/ 119 mm/ 457 mm	144 mm/ 144 mm/ 548 mm	184 mm/ 184 mm/ 548 mm	144 mm/ 144 mm/ 548 mm	184 mm/ 184 mm/ 548 mm
	Dimensioni di installazione (installazione verticale con supporto a parete)	137 mm/ 128 mm/ 419 mm	137 mm/ 136 mm/ 466 mm	144 mm/ 148 mm/ 557 mm	-	144 mm/ 148 mm/ 557 mm	-
Oltre agli accessori (ad es. Flussometro) si devono considerare i raggi di curvatura del tubo di entrata e di uscita a seconda della direzione di montaggio nello spazio disponibile e della posizione d'esercizio nonché le dimensioni dell'intero sistema.							
Posizione d'esercizio		verticale				Orizzontale o verticale	

\*1 C25, C50, C150, C300, C500: Valori calcolati sulla base del C50  
C1100: Valori calcolati sulla base del C500

\*2 **Condizioni di test:**

pH: 7,5 +/- 0,5  
Pressione: 410 kPa +/- 20 kPa  
Temperatura: 20 +/- 3°C

\*3 **Condizioni di test:**

Portata: 0,79 gal/m  
Pressione: 410 kPa +/- 20 kPa  
Temperatura: 20 +/- 3°C  
Parametri dell'acqua secondo le procedure di verifica applicate: NSF/ANSI 42 - 2010:  
pH: 7,5 ± 0,5  
Temperatura: 20 ± 3°C (68 ± 5°F) Residuo fisso (TDS): 200–500 mg/L Carbonio organico totale (TOC): ≥ 1,0 mg/L  
Cloro Libero Disponibile (FAC): 2 mg/L ± 0,2 mg/L  
Torbidità: < 1 NTU

Sistema di filtrazione PURITY C con cartuccia filtrante				
Pressione di esercizio		2 bar a max. 8,6 bar		
Temperatura d'ingresso dell'acqua		da 4°C a 30°C		
Temperatura ambiente durante il	funzionamento	da 4°C a 40°C		
	stoccaggio/trasporto	da -20°C a 50°C		
Raccordo ingresso/uscita dell'acqua		G3/8" o John Guest 8 mm		
<b>Sistema di filtrazione</b>		<b>C50 Fresh</b>	<b>C1000 AC</b>	<b>C500 MinUp</b>
Flusso con perdita di pressione di 1 bar		160 l/h	140 l/h	-
Flusso nominale		60 l/h	30 – 180 l/h*	20 l/h
Perdita di pressione con flusso nominale		0,25 bar	0,2 – 1,4 bar*	0,1 bar
Volume della cartuccia a vuoto		1 l	0,23 l	5,4 l
Peso	secco	0,8 kg	0,5 kg	7,6 kg
	bagnato	1,7 kg	1,0 kg	10,1 kg
Dimensioni (larghezza/ profondità/altezza)	Sistema di filtrazione (testa del filtro con cartuccia filtrante)	119 mm/ 108 mm/ 268 mm	109 mm/ 93 mm/ 238 mm	144 mm/ 144 mm/ 557 mm
	Cartuccia filtrante	108 mm/ 108 mm/ 259 mm	88 mm/ 88 mm/ 231 mm	144 mm/ 144 mm/ 548 mm
	Dimensioni di installazione (installazione verticale con supporto a parete)	137 mm/ 130 mm/ 268 mm	137 mm/ 120 mm/ 238 mm	144 mm/ 148 mm/ 557 mm
Oltre agli accessori (ad es. Flussometro) si devono considerare i raggi di curvatura del tubo di entrata e di uscita a seconda della direzione di montaggio nello spazio disponibile e della posizione d'esercizio nonché le dimensioni dell'intero sistema.				
Posizione d'esercizio		Orizzontale o verticale		verticale
Ciclo di servizio (litri)		-	10.000 l* <sup>3</sup>	-
Riduzione del cloro DIN EN 14898	Volume testato	-	10.000 l (> =90%)	-
	Portata (l/min)	-	3,0 l/min	-
Riduzione del cloro NSF 42* <sup>2</sup>	Volume testato	-	10.000 l* <sup>3</sup>	-
	Portata (l/min)	-	3,0 l/min* <sup>3</sup>	-
Riduzione del Particolato, particelle classe 1 0,5 to <1 µm NSF 42 ANSI 42	Volume testato	-	10.000 l/min Classe I (0,5 µm)	-
	Portata (l/min)	-	3,0 l/min	-

\*1 C25, C50, C150, C300, C500: Valori calcolati sulla base del C50

C1100: Valori calcolati sulla base del C500

\*2 **Condizioni di test:**

pH: 7,5 +/- 0,5  
 Pressione: 410 kPa +/- 20 kPa  
 Temperatura: 20 +/- 3°C

\*3 **Condizioni di test:**

Portata: 0,79 gal/m  
 Pressione: 410 kPa +/- 20 kPa  
 Temperatura: 20 +/- 3°C  
 Parametri dell'acqua secondo le procedure di verifica applicate: NSF/ANSI 42 - 2010:  
 pH: 7,5 ± 0,5  
 Temperatura: 20 ± 3°C (68 ± 5°F) Residuo fisso (TDS):  
 200–500 mg/L Carbonio organico totale (TOC): ≥ 1,0 mg/L  
 Cloro Libero Disponibile (FAC): 2 mg/L ± 0,2 mg/L  
 Torbidità: < 1 NTU

\* Portata di lavoro e corrispondente perdita di pressione: 30–180 l/h / 0,2–1,4 bar

## 10 Ulteriori informazioni sul prodotto

Apparecchio per il trattamento di acqua potabile

**⚠ Attenzione:** questa apparecchiatura necessita di una regolare manutenzione periodica al fine di garantire i requisiti di potabilità dell'acqua potabile trattata e il mantenimento dei miglioramenti come dichiarati dal produttore.

Il prodotto e tutti i materiali a contatto con l'acqua sono conformi al decreto ministeriale 6 aprile 2004, n. 174, all'articolo 9 del decreto legislativo n. 31 del 2001, al regolamento (CE) n. 1935/2004 nonché alle finalità specifiche cui l'apparecchiatura è destinata, come specificate sia sulla confezione sia nel presente manuale.

L'acqua filtrata ottenuta dal trattamento applicato, può differire dai valori indicati nell'Allegato I, Parte C del decreto legislativo n. 31 del 2001 per i seguenti parametri: ammonio, concentrazione degli ioni idrogeno (pH), durezza.

È scientificamente provato che l'alterazione, da parte del filtro, di questi parametri non ha effetti avversi alla salute.

Per garantire il corretto funzionamento e l'igiene del sistema di filtrazione PURITY C è necessario sostituire il filtro ogni 12 mesi dalla messa in funzione od al raggiungimento della capacità di filtrazione indicata (vedere capitolo 6).

I filtri originali BRITA contengono un mix di scambiatori ionici e carboni attivi o solo carboni attivi, tutti materiali testati per la compatibilità alimentare. Gli scambiatori ionici riducono la durezza temporanea dell'acqua (calcare). I carboni attivi riducono il cloro e i suoi composti, ad esempio che interferiscono con il gusto.

Per l'utilizzo in ambiente non domestico e per attività che non coinvolgono i processi delle aziende del settore alimentare, sull'apparecchio devono essere specificate le informazioni necessarie per identificare chi è responsabile della qualità dell'acqua filtrata fornita.

Il filtro rilascia nell'acqua le seguenti sostanze: argento, ammonio, potassio.

# 1 Términos

Todos los modelos de cabeza filtrante:

- ① Cabezal filtrante
- ② Mango de bloqueo
- ③ Salida de agua (G3/8" o JG8)
- ④ Entrada de agua (G3/8" o JG8)
- ⑤ Soporte mural
- ⑥ Cartucho filtrante
- ⑦ Tapa de protección
- ⑧ Válvula de limpieza
- ⑨ Manguera de descarga

Además, para los modelos de cabezal filtrante PURITY C 0–70%:

- ⑩ Ajuste de mezcla
- ⑪ Válvula de limpieza con cierre

Adicionalmente para modelos de cabezal filtrante PURITY C con conexión John Guest:

- ⑫ Clips de seguridad

## 2 Información general

### 2.1 Funcionamiento y aplicación

PURITY C es un sistema de filtro desarrollado por BRITA especialmente para su utilización en la gastronomía, con el fin de garantizar una alta calidad constante del agua para las aplicaciones individuales de los clientes, así como un manejo más fácil y más seguro.

El original IntelliBypass le asegura una proporción de mezcla constante del agua durante todo el periodo de utilización, independientemente del caudal del terminal respectivo. El resultado es una alta calidad del agua que permanece constante, adaptada especialmente a los requisitos de la aplicación y a las condiciones locales del agua. El innovador mango de bloqueo permite el manejo fácil a la vez que seguro, gracias al bloqueo seguro del cartucho filtrante en la cabeza filtrante y al control del flujo de agua.

La certificación para productos alimenticios del sistema de filtro BRITA PURITY C ha sido comprobada y confirmada por organismos independientes. Las certificaciones de cada producto pueden encontrarse tanto en la etiqueta del producto como en Internet en [www.brita.net](http://www.brita.net).

#### 2.1.1 PURITY C Quell ST

Los cartuchos filtrantes PURITY C Quell ST reducen la dureza de carbonatos en el agua potable, evitando así los depósitos de cal en el terminal conectado. En función del ajuste de mezcla, y de forma selectiva, en el procedimiento de flujo se eliminan del agua potable los iones de calcio y magnesio así como los iones metálicos. El material del filtro reduce, además de la turbidez y las impurezas orgánicas, las sustancias que distorsionan el olor y el sabor, como, por ejemplo, los restos de cloro en el filtrado y en el agua de mezcla.

Los usos más comunes de PURITY C Quell ST son en máquinas de café, máquinas expendedoras de bebidas calientes y frías así.

#### 2.1.2 PURITY C Finest

El filtrado PURITY C Finest refuerza el aroma individual del café (especialmente para el espresso) y contribuye a desarrollar mejor su cuerpo. Las características de la crema del café se intensifican notablemente.

Los cartuchos filtrantes PURITY C Finest reducen la dureza total del agua potable y, de este modo, evitan los depósitos calcáreos y de sulfato cálcico hidratado en el terminal conectado.

Al agua potable se le extraen, durante su proceso de flujo, selectivamente los iones de calcio y magnesio así como los iones metálicos.

El material del filtro reduce, además de la turbidez y las impurezas orgánicas, las sustancias que distorsionan el olor y el sabor, como por ejemplo, los restos de cloro en el filtrado.

Los sectores de aplicación habituales de PURITY C Finest son las cafeteras y máquinas espresso.

**⚠ Precaución:** El sistema PURITY C Finest no es adecuado para su uso con hornos de vapor combinados y hornos convencionales. No se recomienda el uso en instalaciones domésticas de descalcificación. Los cartuchos PURITY C Finest han de emplearse con un ajuste de mezcla de un 0%.

### 2.1.3 PURITY C Steam

El sistema de filtración de agua BRITA PURITY C Steam optimiza el agua del grifo, especialmente para hornos combinados y hornos convencionales. Descarboniza el agua potable, reduciendo los depósitos de cal que se forman en el interior y sobre el equipo terminal. Dependiendo del ajuste de mezcla, el sistema elimina selectivamente del agua potable los iones de calcio y magnesio, además de iones metálicos como el plomo y el cobre. Asimismo, el material filtrante no solo reduce la turbidez y las impurezas orgánicas, sino también las sustancias como el cloro, que alteran el olor y el sabor. A fin de obtener una calidad de filtrado óptimo, el ajuste de mezcla especialmente diseñado para hornos combinados y convencionales adapta la reducción de la dureza de carbonatos a la del agua local. El incremento de caudal junto con la menor pérdida de presión garantizan el mejor funcionamiento del horno combinado.

### 2.1.4 PURITY C Fresh

Los cartuchos filtrantes PURITY C50 Fresh reducen no solo las turbiedades e impurezas orgánicas del agua potable, sino también las sustancias que distorsionan su olor y su sabor, como por ejemplo, el cloro y sus compuestos. Se retienen las partículas que dañan las máquinas.

PURITY C50 Fresh se ha desarrollado especialmente para refrescar y optimizar el sabor del agua potable que se utiliza en las máquinas de café, espresso y expendedoras de bebidas.

### 2.1.5 PURITY C AC

El cartucho filtrante PURITY C1000 AC reduce, además de la turbidez y las impurezas orgánicas, las sustancias perturbadoras del olor y el sabor, como, por ejemplo, restos de cloro. El material del filtro retiene partículas con un tamaño de hasta 0,5 µm.

Los usos más comunes de PURITY C1000 AC son máquinas expendedoras y distribuidoras de agua potable del grifo.

### 2.1.6 PURITY C MinUp

PURITY C500 MinUp se usa en combinación con BRITA PROGUARD Coffee y en zonas de agua blanda en combinación con un prefiltro PURITY C Quell ST, ambos con un ajuste del bypass del 0%.

## 2.2 Disposiciones de garantía

El sistema de filtro PURITY C está sujeto a la garantía legal de 2 años desde la fecha de compra. Sólo se puede ejercer el derecho de garantía si se han seguido y cumplido todas las indicaciones de este manual.

## 2.3 Almacenamiento/Transporte

Se deben tener en cuenta las condiciones del entorno para el almacenamiento y el transporte indicadas en los datos técnicos (Capítulo 9). El manual debe entenderse como parte del producto y conservarse durante toda la vida útil del sistema de filtro y transmitirse a los siguientes propietarios.

## 2.4 Reciclaje/Eliminación

El material de embalaje de este producto puede ser reciclado y volverse a utilizar. Elimine todos los materiales de acuerdo con las disposiciones locales.

Los cartuchos filtrantes agotados deben devolverse a las direcciones de BRITA señaladas en la contraportada o pueden eliminarse de acuerdo con las correspondientes disposiciones y reglamentos locales en vigor.

Si no se devuelven los cartuchos filtrantes, eliminar todos los materiales de acuerdo con las disposiciones locales.

## 3 Indicaciones de funcionamiento y seguridad

### 3.1 Personal cualificado

La instalación y el mantenimiento del sistema de filtro los deben llevar a cabo solamente el personal cualificado y autorizado.

### 3.2 Utilización adecuada

El funcionamiento correcto y seguro del producto requiere que se sigan las instrucciones de instalación, utilización y mantenimiento descritas en este manual. Utilícese sólo los cartuchos filtrantes previstos para el presente sistema de filtro.

### 3.3 Exoneración de responsabilidad

La instalación y el cambio de cartucho deben llevarse a cabo siguiendo exactamente los datos que contiene este manual. BRITA no se hace cargo de posibles daños, inclusive los derivados de una instalación o utilización incorrecta del producto.

### 3.4 Indicaciones de seguridad específicas

- Debe utilizarse exclusivamente agua potable como agua de alimentación para el sistema de filtro BRITA. El sistema de filtro de agua BRITA sólo es adecuado para la aplicación de agua fría dentro del margen de temperatura de entrada indicada en el capítulo 9.
- Si las autoridades exigen que el agua corriente se hierva, el sistema de filtro no deberá utilizarse. Cuando finalice la exigencia de cocción, deberán cambiarse los cartuchos filtrantes y limpiarse las uniones.
- Se recomienda en general hervir el agua corriente para determinados grupos de personas (por ejemplo, personas inmunodeprimidas, bebés). Esto se aplica también al agua filtrada.
- Indicación para enfermos del riñón o pacientes sometidos a diálisis: durante el filtrado puede producirse un ligero aumento del nivel de potasio. Si padece algún trastorno renal y/o debe seguir una dieta potásica especial, recomendamos que consulte primero a su médico.
- El filtrado de agua se clasifica en la categoría 2 según EN 1717.
- BRITA recomienda que el sistema de filtro no se mantenga sin funcionar durante un elevado intervalo de tiempo. Si el sistema de filtro BRITA PURITY C no se utilizara durante algún tiempo, recomendamos lavar el sistema de filtro según el volumen de lavado indicado en la tabla siguiente.

Cartucho filtrante	Volumen de lavado 2-3 días de parada	Volumen de lavado 4 semanas de parada
PURITY C25*	1,4 litros	14 litros
PURITY C50	2 litros	20 litros
PURITY C150	3 litros	30 litros
PURITY C300	6 litros	60 litros
PURITY C500	10 litros	100 litros
PURITY C1100	18 litros	180 litros
PURITY C1000 AC	1 litro	10 litros
PURITY C500 MinUp	0 litros	0 litros

\*solo disponible en España, Francia, Italia

- Durante el funcionamiento no debe abrirse ni desmontarse el sistema de filtro. El cartucho filtrante no debe abrirse.

- Fecha de producción

Código de producción de la cabeza filtrante – Ejemplo: H 9375 01381	
9	Año de producción, aquí: 2019
37	Semana de producción, aquí: semana natural 37
5	Día de producción de lunes (1) a viernes (5), aquí: viernes
01381	Número de identificación consecutivo

Código de producción de la cabeza filtrante – Ejemplo: B9224350010	
9	Año de producción, aquí: 2019
22	Semana de producción, aquí: semana natural 22
4	Día de producción de lunes (1) a viernes (5), aquí: jueves
35	Número de la variante de mezcla, aquí: n.º 35
0010	Número consecutivo del cartucho filtrante, aquí el décimo cartucho; retroceso con cambio diario

### 3.5 Instrucciones técnicas de seguridad de montaje

- El terminal conectado con el filtro debe estar libre de depósitos calcáreos y de sulfato cálcico hidratado antes de la instalación.
- El sistema de filtro debe protegerse de la luz solar y de daños mecánicos. No montar en la proximidad de fuentes de calor o llamas libres.
- Antes de la manguera de admisión del sistema de filtro debe instalarse una válvula de cierre.
- Si la presión del agua es superior a 8,6 bares, debe instalarse un manorreductor antes del sistema de filtro.
- En la elección del material de las piezas en contacto con el agua del sistema de filtro BRITA debe tenerse en cuenta que el agua descarbonizada contiene ácido carbónico libre generado por el procedimiento. Por ello solo deben utilizarse materiales adecuados. Se recomienda el uso de juegos de mangueras BRITA
- La instalación de todas las piezas debe llevarse a cabo siguiendo las directivas específicas de cada país para la instalación de dispositivos para el agua potable.

## 4 Instalación

**⚠ Atención:** antes de proceder a la instalación tenga en cuenta los datos técnicos (Capítulo 9) y las indicaciones de funcionamiento y seguridad (Capítulo 3). Después del almacenamiento y el transporte a temperaturas inferiores a 0 °C, el producto debe almacenarse con el envase original abierto durante al menos 24 horas antes de ponerlo en marcha dentro de las temperaturas ambiente indicadas (Capítulo 9).

### 4.1 Montaje del cabezal filtrante, toma de agua

- A**
  - Cerrar el suministro de agua y desconectar la corriente del terminal.
  - Montar el soporte mural **5** en la posición prevista.\*
- B**

**⚠ Atención:** en el montaje tener en cuenta las dimensiones, los radios de flexión de las mangueras y las dimensiones de los accesorios (por ej. BRITA FlowMeter). ¡Con el soporte mural instalar solo verticalmente! El PURITY C1100 no puede instalarse con soporte mural.
- C**
  - Montar las mangueras en la entrada "IN" **4** y salida "OUT" **3** de agua del cabezal filtrante **1**. En las conexiones G3/8" utilizar juntas planas, y en las conexiones John Guest utilizar tubos con 8 mm de diámetro. En las conexiones John Guest, después del montaje de la manguera, deben colocarse ambos clips de seguridad **12**.
  - ⚠ Atención:** el par de apriete máx. en las conexiones G3/8" no debe superar 14 Nm. Solo deben utilizarse conexiones de manguera con juntas planas, ya que las mangueras con uniones roscadas cónicas dañan las conexiones de la cabeza filtrante y provocan la extinción del derecho a garantía. Se recomienda el uso de juegos de mangueras BRITA
- D**
  - Con el uso de cabezas filtrantes PURITY C 0–70 %, comprobar el ajuste de mezcla **10** (ajustado en fábrica al 30 %) y, en caso necesario, adaptarlo a la dureza de carbonatos (PURITY C Quell ST) (Capítulo 4.2).
  - Con el uso de cabezas filtrantes PURITY C Steam, comprobar el ajuste de mezcla **10** (ajustado en fábrica al 1) y, en caso necesario, adaptarlo (Capítulo 4.2).
  - Encajar el cabezal filtrante **1** en el soporte mural **5**.

\* El cabezal del filtro PURITY C Steam se entrega sin soporte mural.



## 4.2 Ajuste de la mezcla y la capacidad de los cabezales filtrantes PURITY C 0-70 %

- Determinar la dureza de carbonatos (para cartuchos filtrantes PURITY C Quell ST y PURITY C Steam) y la dureza total (para cartuchos filtrantes PURITY C Finest) del agua local por medio de los tests de dureza de carbonatos y de dureza total BRITA. Alternativamente, puede solicitarse información sobre la dureza del agua local al proveedor de agua local.
- Determinar el ajuste de mezcla y la capacidad de acuerdo con la aplicación y la dureza de carbonatos y dureza total determinadas, utilizando la tabla de mezcla y capacidad (páginas 2-7).
- A continuación, girar el ajuste de mezcla ⑩ y situarlo en el valor determinado.
- Para un control preciso y continuo del grado de agotamiento del cartucho filtrante se recomienda la instalación del BRITA FlowMeter.
- **Nota:** con PURITY C Finest, PURITY C50 Fresh y PURITY C1000 AC se filtra toda el agua de entrada. El cartucho filtrante puede utilizarse con cabezas filtrantes con ajuste de mezcla variable o fijo. El porcentaje de mezcla que pueda estar ajustado en la cabeza filtrante no se tiene en cuenta.

## 4.3 Colocación del cartucho filtrante

- E** • Tirar hacia arriba la solapa de la tapa de protección ⑦, retirar la tapa de protección.
- F** • Tenga en cuenta la siguiente fecha de cambio en el campo de fecha del cartucho de filtro ⑥.
- Instalar el cartucho filtrante ⑥ verticalmente en la cabeza filtrante ①.  
**⚠ Atención:** el cartucho filtrante solo puede instalarse con el mango de bloqueo abierto. Prestar atención a que la posición del cartucho filtrante sea correcta.
- Girar el mango de bloqueo ② hasta que se note cómo encaja.

## 4.4 Puesta en marcha

- G** • Abrir el suministro de agua y encender el suministro de corriente del terminal.
- H** • Accionar la válvula de limpieza ⑧ y enjuagar el sistema de filtro hasta que el agua filtrada salga clara y sin burbujas. Se deben lavar como mínimo 2 capacidades de base (Capítulo 9).  
**Nota:** recoger en un recipiente adecuado el agua que salga por la manguera de descarga ⑨ al ventilar/lavar.
- Verificar eventuales fugas del sistema.

# 5 Cambio del cartucho filtrante

El cartucho filtrante PURITY C se debe sustituir una vez alcanzada la capacidad indicada (ver Capítulo 6), las indicaciones del fabricante o, como mucho, a los 12 meses de su puesta en marcha, según cuál sea la condición que antes se produzca.

**⚠ Atención:** ¡revisar cuidadosamente durante el cambio todas las piezas que no se vayan a sustituir!  
¡Las piezas defectuosas deben cambiarse y limpiarse las que estén sucias! Antes de proceder al cambio se deben tener en cuenta las indicaciones de funcionamiento y seguridad (Capítulo 3). Después del almacenamiento y el transporte a temperaturas inferiores a 0 °C, el producto debe almacenarse con el envase original abierto durante al menos 24 horas antes de ponerlo en marcha dentro de las temperaturas ambiente indicadas (Capítulo 9).

**Nota:** con el mango de bloqueo abierto, la alimentación de agua al cartucho está interrumpida y es posible que se produzca un cortocircuito con corriente de agua directa desde la entrada de agua 4 hasta la salida de agua 3. (Dado el caso, cerrar el suministro de agua y desconectar la corriente del terminal.)

- Abrir el mango de bloqueo ②.
- Accionar la limpieza de la válvula ⑧ y despresurizar el sistema.
- Sacar el cartucho filtrante gastado ⑥ de la cabeza filtrante ①. Se debe tener en cuenta al hacerlo el peso del cartucho.

**Nota:** para sacarlo fácilmente, el cartucho filtrante se puede girar 90° en el soporte mural.

- Llevar a cabo los pasos contenidos en 4.3 y 4.4.

## 6 Tablas de mezcla y capacidad

Las tablas de capacidad de los sistemas de filtro PURITY C Quell ST, PURITY C Finest y PURITY C Steam aparecen en las páginas 2–7.

Los sistemas de filtro PURITY C1000 AC y PURITY C50 Fresh tienen una capacidad de filtro de 10.000 y 15.000 litros independientemente de la dureza de carbonatos y el porcentaje de mezcla ajustado. Se filtra toda el agua de entrada.

El sistema de filtro PURITY C500 MinUp tiene una capacidad de filtro de 30.000 litros independientemente de la dureza del carbonato y una configuración de bypass del 0 %. Se filtra toda el agua de entrada.

**Nota:** las capacidades que se indican se han comprobado y calculado en base a las relaciones habituales de aplicación y de las máquinas. A causa de los factores de influencia externos (como, por ejemplo, la calidad variable del agua bruta y/o tipo de máquina) pueden producirse desviaciones de las presentes indicaciones.

## 7 Mantenimiento

Verifique periódicamente el sistema de filtro respecto a fugas. Verifique periódicamente las mangueras respecto a pliegues. Las mangueras dobladas deben ser sustituidas. Todo el sistema de filtro debe sustituirse por turnos cada 10 años desde la fecha de compra como máximo.

Las mangueras deben sustituirse por turnos cada 5 años como máximo.

**⚠ Atención:** antes del cambio, tenga en cuenta los datos técnicos (Capítulo 9) y las indicaciones de funcionamiento y seguridad (Capítulo 3).

Limpie externamente de forma periódica el sistema de filtro con un paño suave y húmedo.

**⚠ Atención:** no utilizar productos químicos corrosivos, soluciones de limpieza o detergentes agresivos.

## 8 Solución de fallos

### 8.1 Sin flujo de agua

Causa: suministro de agua cerrado.

Solución del fallo: abrir el suministro de agua en la válvula de cierre conectada previamente o cerrando el mango de bloqueo 2 en la cabeza filtrante 1.

### 8.2 Flujo de agua escaso o nulo a pesar de estar abierto el suministro

Causa: presión de tubería demasiado baja.

Solución del fallo: comprobar la presión de la tubería. En caso de que el fallo persista, revise el sistema de filtro y el cartucho filtrante, y si es preciso cámbielo.

Causa: el cabezal del filtro no está montado en la dirección de flujo.

Solución del fallo: desmontar la cabeza filtrante e instalarla en la dirección del flujo (Capítulo 4).

### 8.3 Fugas

Causa: las uniones roscadas no están montadas correctamente.

Solución del fallo: comprobar la presión de la tubería. Revisar todas las uniones roscadas y montarlas según el capítulo 4. Si el fallo persiste, cambiar el sistema de filtro.

## 9 Datos técnicos

		Sistema de filtro PURITY C con cartucho filtrante					
Presión de servicio		de 2 bares a máx. 8,6 bares					
Temperatura de entrada del agua		de 4 °C a 30 °C					
Temperatura ambiente en	funcionamiento	de 4 °C a 40 °C					
	almacenamiento/ transporte	de -20 °C a 50 °C					
ConeXión de la entrada / la salida de agua		G3/8" o John Guest 8 mm					
Filter system		C25 Quell ST	C50 Quell ST	C150 Quell ST	C300 Quell ST	C500 Quell ST	C1100 Quell ST
Flujo con pérdida de presión de 1 bar		160 l/h	160 l/h	145 l/h	140 l/h	140 l/h	150 l/h
Flujo nominal		30 l/h	60 l/h	60 l/h	60 l/h	100 l/h	100 l/h
Pérdida de presión en caudal nominal		0,1 bares	0,25 bares	0,25 bares	0,25 bares	0,5 bares	0,5 bar
Volumen del cartucho vacío		0,85 l	1 l	1,9 l	2,9 l	5,4 l	8,7 l
Peso	seco	0,8 kg	1,0 kg	1,8 kg	2,8 kg	4,6 kg	7,7 kg
	húmedo	1,2 kg	1,6 kg	2,8 kg	4,2 kg	6,9 kg	12,5 kg
Dimensiones (Anchura/ Profundidad/Altura)	Sistema de filtro (cabeza filtrante con cartucho filtrante)	119 mm/ 108 mm/ 219 mm	119 mm/ 108 mm/ 268 mm	117 mm/ 104 mm/ 419 mm	125 mm/ 119 mm/ 466 mm	144 mm/ 144 mm/ 557 mm	184 mm/ 184 mm/ 557 mm
	Cartucho filtrante	108 mm/ 108 mm/ 210 mm	108 mm/ 108 mm/ 259 mm	104 mm/ 104 mm/ 410 mm	119 mm/ 119 mm/ 457 mm	144 mm/ 144 mm/ 548 mm	184 mm/ 184 mm/ 548 mm
	Dimensiones de montaje (montaje vertical con soporte mural)	137 mm/ 130 mm/ 219 mm	137 mm/ 130 mm/ 268 mm	137 mm/ 128 mm/ 419 mm	137 mm/ 136 mm/ 466 mm	144 mm/ 148 mm/ 557 mm	-
Posición de funcionamiento		Horizontal o vertical					

		Sistema de filtro PURITY C con cartucho filtrante					
Presión de servicio		de 2 bares a máx. 8,6 bares					
Temperatura de entrada del agua		de 4 °C a 30 °C					
Temperatura ambiente en	funcionamiento	de 4 °C a 40 °C					
	almacenamiento/ transporte	de -20 °C a 50 °C					
ConeXión de la entrada / la salida de agua		G3/8" o John Guest 8 mm					
<b>Sistema de filtro</b>		<b>C150 Finest</b>	<b>C300 Finest</b>	<b>C500 Finest</b>	<b>C1100 Finest</b>	<b>C500 Steam</b>	<b>C1100 Steam</b>
Flujo con pérdida de presión de 1 bar		145 l/h	140 l/h	140 l/h	150 l/h	300 l/h	300 l/h
Flujo nominal		60 l/h			100 l/h		
Pérdida de presión en caudal nominal		0,25 bares		0,5 bares		0,1 bares	0,2 bares
Volumen del cartucho vacío		1,9 l	2,9 l	5,4 l	8,7 l	-	-
Peso	seco	1,8 kg	2,8 kg	4,6 kg	7,7 kg	4,6 kg	7,7 kg
	húmedo	2,8 kg	4,2 kg	6,9 kg	12,5 kg	6,9 kg	12,5 kg
Dimensiones (Anchura/ Profundidad/Altura)	Sistema de filtro (cabeza filtrante con cartucho filtrante)	117 mm/ 104 mm/ 419 mm	125 mm/ 119 mm/ 466 mm	144 mm/ 144 mm/ 557 mm	184 mm/ 184 mm/ 557 mm	144 mm/ 144 mm/ 557 mm	184 mm/ 184 mm/ 557 mm
	Cartucho filtrante	104 mm/ 104 mm/ 410 mm	119 mm/ 119 mm/ 457 mm	144 mm/ 144 mm/ 548 mm	184 mm/ 184 mm/ 548 mm	144 mm/ 144 mm/ 548 mm	184 mm/ 184 mm/ 548 mm
	Dimensiones de montaje (montaje vertical con soporte mural)	137 mm/ 128 mm/ 419 mm	137 mm/ 136 mm/ 466 mm	144 mm/ 148 mm/ 557 mm	-	144 mm/ 148 mm/ 557 mm	-
Posición de funcionamiento		Vertical				Horizontal o vertical	

		Sistema de filtro PURITY C con cartucho filtrante		
Presión de servicio		de 2 bares a máx. 8,6 bares		
Temperatura de entrada del agua		de 4 °C a 30 °C		
Temperatura ambiente en	funcionamiento	de 4 °C a 40 °C		
	almacenamiento/ transporte	de -20 °C a 50 °C		
ConeXión de la entrada / la salida de agua		G3/8" o John Guest 8 mm		
Sistema de filtro		C50 Fresh	C1000 AC	C500 MinUp
Flujo con pérdida de presión de 1 bar		160 l/h	140 l/h	-
Flujo nominal		60 l/h	30-180 l/h*	20 l/h
Pérdida de presión en caudal nominal		0,25 bares	0,2-1,4 bares*	0,1 bares
Volumen del cartucho vacío		1 l	0,23 l	5,4 l
Peso	seco	0,8 kg	0,5 kg	7,6 kg
	húmedo	1,7 kg	1,0 kg	10,1 kg
Dimensiones (Anchura/ Profundidad/Altura)	Sistema de filtro (cabeza filtrante con cartucho filtrante)	119 mm/ 108 mm/ 268 mm	109 mm/ 93 mm/ 238 mm	144 mm/ 144 mm/ 557 mm
	Cartucho filtrante	108 mm/ 108 mm/ 259 mm	88 mm/ 88 mm/ 231 mm	144 mm/ 144 mm/ 548 mm
	Dimensiones de montaje (montaje vertical con soporte mural)	137 mm/ 130 mm/ 268 mm	137 mm/ 120 mm/ 238 mm	144 mm/ 148 mm/ 557 mm
Posición de funcionamiento		Horizontal o vertical		Vertical
Capacidad nominal de filtrado		-	10.000 l	-
Reducción de cloro DIN EN 14898		-	> 90 %	-
Reducción de cloro NSF 42		-	Clase I (50 %)	-
Retención de partículas NSF 42		-	Clase I (0,5 µm)	-

\* Rango del flujo de funcionamiento y pérdida de presión correspondiente: 30-180 l/h / 0,2-1,4 bares

# 1 Przegląd pojęć

Wszystkie typy głowic filtra:

- ① Głowica filtra
- ② Uchwyt blokujący
- ③ Odpływ wody (G3/8" lub JG8)
- ④ Dopływ wody (G3/8" lub JG8)
- ⑤ Mocowanie ściennie
- ⑥ Wkład filtracyjny
- ⑦ Kapturek ochronny
- ⑧ Zawór płukania
- ⑨ Przewód płukania

Dodatkowo w głowicach PURITY C 0–70 %:

- ⑩ Ustawienie obejścia
- ⑪ Zawór płukania z suwakiem

Dodatkowo w głowicach PURITY C ze złączkami John Guest:

- ⑫ Klipsy zabezpieczające

## 2 Informacje ogólne

### 2.1 Działanie oraz zakres zastosowania

System filtracyjny PURITY C firmy BRITA przeznaczony jest do zastosowania w gastronomii, w celu zapewnienia stale wysokiej jakości wody dostosowanej do indywidualnych potrzeb klientów oraz niezawodnej i prostej obsługi.

Wyjątkowa technologia IntelliBypass zapewnia stały udział obejścia wody przez cały czas eksploatacji, niezależnie od objętości strumienia przepływu danego urządzenia końcowego. Wynikiem tego jest woda o niezmienniej jakości dostosowana do wymagań konkretnego zastosowania oraz lokalnych właściwości wody.

Innowacyjny uchwyt blokujący umożliwia łatwą, a zarazem pewną obsługę dzięki niezawodnej blokadzie wkładu filtracyjnego w głowicy filtra oraz sterowaniu przepływem wody.

Przydatność systemu filtracyjnego BRITA PURITY C do filtrowania wody pitnej została sprawdzona i potwierdzona przez niezależne instytuty. Certyfikaty dla konkretnych produktów można znaleźć zarówno na etykiecie produktu, jak również w Internecie, na stronie [www.brita.net](http://www.brita.net).

#### 2.1.1 PURITY C Quell ST

Wkłady filtracyjne PURITY C Quell ST redukują twardość węglanową w wodzie pitnej, co zapobiega odkładaniu się kamienia w podłączonym urządzeniu końcowym. W zależności od ustawienia obejścia jony wapnia i magnezu oraz metali są wybiórczo izolowane z wody metodą przepływową. Ponadto materiał filtracyjny oprócz zmętnienia i zanieczyszczeń organicznych redukuje także zawartość substancji wpływających niekorzystnie na zapach oraz smak wody, jak np. resztki chloru w wodzie filtrowanej oraz w wodzie obejścia.

Typowe obszary zastosowania wkładów filtracyjnych PURITY C Quell ST to przelewowe i ciśnieniowe ekspresy do kawy.

#### 2.1.2 PURITY C Finest

Filtrowana woda PURITY C Finest wzmacnia naturalny aromat kawy – zwłaszcza w przypadku espresso – i przywraca witalność. Właściwości kawy są jeszcze bardziej intensywne.

Wkłady filtracyjne PURITY C Finest redukują twardość całkowitą wody pitnej, zapobiegając w ten sposób osadom kamiennym i gipsowym w podłączonym urządzeniu końcowym.

Z wody pitnej w procesie przepływu usuwane są selektywnie jony wapnia i magnezu, a także jony metalu.

Ponadto materiał filtracyjny oprócz zmętnienia i zanieczyszczeń organicznych redukuje także zawartość substancji wpływających niekorzystnie na zapach oraz smak wody, jak np. resztki chloru w wodzie filtrowanej oraz.

Wkłady filtracyjne PURITY C Finest są z reguły stosowane w przelewowych i ciśnieniowych ekspresach do kawy.

**⚠ Uwaga:** PURITY C Finest nie jest przeznaczony do zastoso-  
wania w parnikach i piekarnikach. Nie zaleca się stosowania za zainstalowaną instalacją zmiękc-  
zającą wodę. Wkłady PURITY C Finest muszą być stosowane przy ustawieniu obejścia 0%.

### 2.1.3 PURITY C Steam

System filtracyjny do wody BRITA PURITY C Steam poprawia jakość wody kranowej stosowanej w piecach konwekcyjno-parowych. Obniża twardość wody, zmniejszając tym samym osady kamienne w urządzeniu, w którym potem jest ona używana. W zależności od ustawienia obejścia, z wody pitnej usuwane są jony wapnia i magnezu, a także jony metali, takich jak ołów i miedź. Ponadto złożo filtrujące nie tylko zmniejsza mętność i zanieczyszczenia organiczne, ale także substancje, które pogarszają zapach i smak — na przykład chlor. Ustawienie obejścia, które zostało specjalnie zaprojektowane dla pieców konwekcyjno-parowych, dopasowuje redukcję twardości węglanowej wody do miejscowej twardości wody w celu uzyskania optymalnej jakości filtratu. Zwiększony przepływ i mniejsze spadki ciśnienia umożliwiają płynną pracę piekarnika kompaktowego.

### 2.1.4 PURITY C Fresh

Wkłady filtracyjne PURITY C50 Fresh oprócz mętności i zanieczyszczeń pochodzenia organicznego redukują również zawartość substancji wpływających niekorzystnie na zapach oraz smak wody, jak np. chlor i związki chloru. Cząstki wpływające na działanie urządzeń są zatrzymywane.

Wkład PURITY C50 Fresh jest przeznaczony do optymalizacji smaku i świeżości wody w ekspresach do kawy i automatach do sprzedaży napojów.

### 2.1.5 PURITY C AC

Wkład filtracyjny PURITY C1000 AC oprócz mętności i zanieczyszczeń pochodzenia organicznego redukuje także zawartość substancji wpływających niekorzystnie na zapach oraz smak wody, jak np. resztki chloru. Materiał filtracyjny zatrzymuje ponadto cząstki o wielkości do 0,5 µm.

Typowe obszary zastosowania wkładów filtracyjnych PURITY C1000 AC to automaty do sprzedaży napojów oraz dystrybutory wody podłączone do sieci wodociągowej.

### 2.1.6 PURITY C MinUp

PURITY C500 MinUp jest używany z urządzeniem BRITA PROGUARD Coffee oraz na obszarach występowania wody miękkiej w połączeniu z filtrem wstępnym PURITY C Quell ST w obu przypadkach ustawieniu obejścia 0%.

## 2.2 Warunki gwarancji

System filtracyjny PURITY C jest objęty gwarancją w ustawowym okresie 2 lat od daty zakupu. Roszczenia gwarancyjne będą uwzględniane wyłącznie pod warunkiem przestrzegania wskazówek zawartych w niniejszej instrukcji.

## 2.3 Magazynowanie/transport

Podczas magazynowania i transportu należy zwrócić uwagę na określone w danych technicznych (rozdział 9) warunki dotyczące otoczenia.

Instrukcja stanowi część produktu, dlatego też należy przechowywać ją przez cały okres użytkowania systemu filtracyjnego i przekazywać dalej w przypadku zmiany właściciela.

## 2.4 Recykling/utylizacja

Materiał opakowania tego produktu nadaje się do przetworzenia i ponownego wykorzystania.

Zużyte wkłady filtracyjne przyjmują placówki BRITA pod adresami podanymi na drugiej stronie okładki, można je również utylizować zgodnie z obowiązującymi w danym przypadku przepisami lokalnymi.

Jeśli nie odeślesz zużytego wkładu, w takim przypadku powinieneś zutylizować materiały zgodnie z lokalnymi przepisami.

## 3 Wskazówki dotyczące użytkowania i bezpieczeństwa

### 3.1 Kwalifikacje personelu

Prace instalacyjne i konserwacyjne może przeprowadzać tylko wyszkolony i upoważniony personel.

### 3.2 Stosowanie zgodne z przeznaczeniem

Sprawne i bezpieczne stosowanie tego produktu zakłada znajomość zasad instalacji, użytkowania oraz konserwacji opisanych w niniejszej instrukcji. Stosować tylko te wkłady filtracyjne, które są przeznaczone do posiadanego systemu filtracyjnego.

### 3.3 Ograniczenie odpowiedzialności

Instalacja oraz wymiana wkładów filtracyjnych musi odbywać się dokładnie według instrukcji podanych w niniejszym podręczniku. Firma BRITA nie odpowiada za jakiegokolwiek szkody lub ich następstwa, które wynikają z nieprawidłowej instalacji lub nieprawidłowego zastosowania produktu.

### 3.4 Specjalne wskazówki dotyczące bezpieczeństwa

- Za wodę zasilającą system filtracyjny BRITA może służyć wyłącznie woda pitna. System filtracji wody BRITA jest przeznaczony tylko do zastosowania zimnej wody zgodnie z zakresem temperatur wody wejściowej podanym w rozdziale 9.
- Jeśli woda dostarczana z miejskiego zakładu wodociągowego okresowo wymaga przegotowania przed spożyciem, należy wyłączyć system filtracyjny z użytku. Po odwołaniu zarządzenia o konieczności przegotowania wody przed spożyciem należy wymienić wkład filtracyjny i oczyścić przyłącza.
- Generalnie obowiązuje zasada, że w przypadku wody przeznaczonej do spożycia przez dzieci oraz osoby o obniżonej odporności na wszelkiego rodzaju infekcje zachodzi zawsze konieczność uprzedniego przegotowania wody. Obowiązuje to również dla wody przefiltrowanej.
- Wskazówka dla osób ze schorzeniami nerek lub wymagających regularnego dializowania: wskutek filtracji może dojść do niewielkiego wzrostu zawartości potasu. Osoby ze schorzeniami nerek lub będące na diecie niskopotasowej powinny zasięgnąć porady lekarza.
- Filtrat wody jest zaklasyfikowany zgodnie z normą EN 1717 do kategorii 2.
- Firma BRITA zaleca, aby nie wyłączać systemu filtracyjnego z użytku na dłuższy czas. Jeśli system filtracyjny BRITA PURITY C nie był używany przez kilka dni, zaleca się jego przepłukanie odpowiednią ilością wody, która jest określona w tabeli poniżej.

Wkład filtracyjny	Ilość wody do przepłukania po 2–3 dniach przestoju	Ilość wody do przepłukania po 4 tygodniach przestoju
PURITY C25*	1,4 litra	14 litrów
PURITY C50	2 litry	20 litrów
PURITY C150	3 litry	30 litrów
PURITY C300	6 litrów	60 litrów
PURITY C500	10 litrów	100 litrów
PURITY C1100	18 litrów	180 litrów
PURITY C1000 AC	1 litr	10 litrów
PURITY C500 MinUp	0 litrów	0 litrów

\*dostępny tylko w Hiszpanii, Francji i we Włoszech

- Podczas użytkowania nie wolno otwierać ani demontować systemu filtracyjnego. Nie wolno otwierać wkładu filtra.
- Data produkcji



Kod fabryczny, wkład filtracyjny – przykład: H 9375 01381	
9	Kod fabryczny, głowica filtra – przykład: 2019
37	Tydzień produkcji, tutaj: 37 tydzień kalendarzowy
5	Dzień produkcji od poniedziałku (1) do piątku (5), tutaj: piątek
01381	Bieżący numer identyfikacyjny

Kod fabryczny, wkład filtracyjny – przykład: B9224350010	
9	Rok produkcji, tutaj: 2019
22	Tydzień produkcji, tutaj: 22 tydzień kalendarzowy
4	Dzień produkcji od poniedziałku (1) do piątku (5), tutaj: Czwartek
35	Numer wariantu mieszanki, tutaj: nr 8
0010	Numer bieżący wkładu filtracyjnego, tutaj dziesiąty wkład; zerowany po zmianie dnia

### 3.5 Związane z bezpieczeństwem wskazówki dla instalatorów

- Przed zainstalowaniem filtra należy usunąć z urządzenia końcowego osady kamienne i gipsowe.
- System filtracyjny chronić przed bezpośrednim światłem słonecznym i uszkodzeniami mechanicznymi. Nie montować w pobliżu źródeł ciepła i otwartego ognia.
- Przed węzłem wejściowym systemu filtracyjnego musi zostać zainstalowany zawór odcinający.
- Jeśli ciśnienie wody przekracza 8,6 bara, przed systemem filtracyjnym należy zamontować ogranicznik ciśnienia.
- Wybierając materiał, z którego wykonane są części mające styczność z wodą za systemem filtracyjnym BRITA, należy zwrócić uwagę na to, że ze względu na charakter oczyszczania dekarbonizowana woda zawiera wolny kwas węglowy. Z tego względu można korzystać tylko z odpowiednich materiałów. Zalecamy stosowanie węży BRITA.
- Instalację wszystkich elementów należy wykonać zgodnie z obowiązującymi w danym kraju wytycznymi dla instalacji wody pitnej.

## 4 Instalacja

**⚠ Uwaga:** Przed instalacją zapoznać się z danymi technicznymi (rozdział 9) oraz wskazówkami dotyczącymi użytkowania i bezpieczeństwa (rozdział 3). Po przechowywaniu i transporcie w temperaturze poniżej 0 °C produkt należy przed uruchomieniem trzymać w otwartym opakowaniu przez 24 godziny w temperaturze otoczenia (rozdział 9) panującej zazwyczaj w miejscu przyszłej instalacji.

### 4.1 Montaż głowicy filtra, podłączenie wody

- A** • Odciać dopływ wody i wyłączyć zasilanie elektryczne urządzenia końcowego.
- Mocowanie ścienne **5** zamontować w przewidzianej pozycji.
- B** **⚠ Uwaga:** Podczas montażu przestrzegać wymiarów montażowych, promieni zgięcia węży oraz wymiarów akcesoriów (np. przepływomierza BRITA FlowMeter). Mocowanie ścienne instalować tylko pionowo! Urządzenie PURITY C1100 nie może być zamontowane za pomocą mocowania ściennego.
- C** • Zamontować węże na wejściu „IN” **4** i wyjściu „OUT” **3** głowicy filtra **1**. W przypadku złączek G3/8” z uszczelkami płaskimi, oraz złączek John Guest należy stosować węże o średnicy 8 mm. W przypadku złączek John Guest należy po zamontowaniu węża założyć obydwa klipsy zabezpieczające **12**.
- ⚠ Uwaga:** Maks. moment dokręcenia złączek G3/8” nie może przekraczać 14 Nm! Wolno stosować tylko złączki z uszczelkami płaskimi, ponieważ węże ze złączkami stożkowatymi powodują uszkodzenia przyłączy na głowicy filtra, a ich stosowanie prowadzi do wygaśnięcia gwarancji! Zalecane jest stosowanie węży BRITA.
- D** • W przypadku stosowania głowic filtra PURITY C 0–70 % sprawdzić ustawienie obejścia **10** (ustawione fabrycznie na 30 %) i ewent. dopasować do twardości węglanowej (PURITY C Quell ST) (rozdział 4.2).
- W przypadku stosowania głowic filtra PURITY C Steam sprawdzić ustawienie obejścia **10** (ustawione fabrycznie na 1) i ewent. dopasować (rozdział 4.2).
- Zatrzasać głowicę filtra **1** w mocowaniu ściennym **5**.

\* Głowica filtra PURITY C Steam jest dostarczana bez uchwytu do montażu na ścianie.

## 4.2 Ustawienie obejścia i wydajności dla głowicy filtra PURITY C 0-70%

- Określić twardość węglanową (dla wkładów filtracyjnych PURITY C Quell ST i PURITY C Steam) lub twardość całkowitą (dla wkładów filtracyjnych PURITY C Finest) lokalnej wody za pomocą testu twardości węglanowej firmy BRITA lub testu twardości całkowitej BRITA. Alternatywnie można uzyskać informację na temat twardości wody od zarządu lokalnej sieci wodociągowej.
- Określić ustawienie obejścia i wydajność na podstawie zastosowania i ustalonej twardości węglanowej lub twardości całkowitej za pomocą tabeli obejści i wydajności (strona 2-7).
- Następnie należy ustawić obejście ⑩ na odpowiednią wartość.
- W celu precyzyjnej, ciągłej kontroli stopnia zużycia wkładu filtracyjnego, zaleca się instalację przepływomierza BRITA FlowMeter.
- **Wskazówka:** W przypadku PURITY C Finest, PURITY C50 Fresh oraz PURITY C1000 AC filtrowana jest cała woda na wejściu. Wkład filtracyjny można eksploatować z głowicami z obejściem zmiennym lub stałym. Ustawiony ewentualnie w głowicy filtra udział obejścia nie jest uwzględniany.

## 4.3 Wkładanie wkładu filtracyjnego

- E** • Zdjąć nakładkę osłony ⑦ w górę, następnie zdjąć osłonę.
- W polu daty, a także należy wprowadzić datę kolejnej wymiany wkładu filtracyjnego ⑥.
- F** • Wkład filtracyjny ⑥ umieścić pionowo w głowicy filtra ①.  
⚠ **Uwaga:** Wkład filtracyjny można wkładać tylko przy odblokowanym uchwycie blokującym. Zwrócić uwagę na prawidłowe położenie wkładu filtracyjnego.
- Uchwyt blokujący ② przekręcić aż do momentu wyczuwalnego oporu.

## 4.4 Uruchomienie

- G** • Otworzyć dopływ wody i włączyć zasilanie elektryczne urządzenia końcowego.
- Uruchomić zawór płukania ⑧ i przepłukiwać system filtracyjny do momentu, kiedy znacznie wypływać równy strumień filtrowanej wody, bez pęcherzyków powietrza. Przepłukać wodą w ilości równej co najmniej 2 objętości złoża (rozdział 9).
- H** • **Wskazówka:** W przypadku odpowietrzania / płukania wyciekającą z przewodu płukania ⑨ wodę należy odprowadzać do odpowiedniego pojemnika.
- Sprawdzić system pod kątem występowania ewentualnych nieszczelności.

# 5 Wymiana wkładów filtracyjnych

Wkład filtracyjny PURITY C należy wymienić po osiągnięciu limitu podanej wydajności filtra (patrz rozdział 6), w terminie podanym przez producenta maszyny lub najpóźniej po 12 miesiącach od uruchomienia systemu, w zależności od tego, która okoliczność wystąpi wcześniej.

⚠ **Uwaga:** Podczas wymiany starannie sprawdzić wszystkie pozostałe części! Uszkodzone części należy wymienić, a zanieczyszczone oczyścić! Przed wymianą zapoznać się ze wskazówkami dotyczącymi użytkowania i bezpieczeństwa (rozdział 3). Po przechowywaniu i transporcie w temperaturze poniżej 0 °C produkt należy przed zainstalowaniem trzymać w otwartym opakowaniu przez 24 godziny w odpowiedniej temperaturze otoczenia (rozdział 9) panującej zazwyczaj w miejscu przyszej instalacji.

**Wskazówka:** W przypadku otwartego uchwytu blokującego dopływ wody do wkładu filtra jest Przerwany i istnieje możliwość użytkowania z bezpośrednim przepływem wody od wejścia ④ do wyjścia ③. (W razie potrzeby odciąć dopływ wody i wyłączyć zasilanie elektryczne urządzenia końcowego).

- Otworzyć uchwyt blokujący ②.
- Otworzyć zawór płukania ⑧ i zredukować ciśnienie w systemie.
- Wyjąć zużyty wkład filtracyjny ⑥ z głowicy filtra ①. Zwrócić przy tym uwagę na ciężar wkładu.  
**Wskazówka:** W celu łatwego wyjęcia wkładu filtracyjnego można go obrócić o 90° w mocowaniu ściennym.
- Wykonać czynności opisane w punktach 4.3 oraz 4.4.

## 6 Tabele obejść i wydajności

Tabele wydajności systemów filtracyjnych PURITY C Quell ST, PURITY C Finest i PURITY C Steam znajdują się na stronach 2–7.

Wydajność filtrów systemów filtracyjnych PURITY C1000 AC lub PURITY C50 Fresh wynosi 10 000 l lub 15 000 l niezależnie od twardości węglanowej oraz ustawionego udziału wody z obejścia. Filtrowana jest cała woda na wejściu.

Wydajność filtrów systemów filtracyjnych PURITY C500 MinUp wynosi 30 000 l niezależnie od twardości węglanowej. Ustaw bypass na 0 %. Filtrowana jest cała woda na wejściu.

**Wskazówka:** Podane wydajności zostały ustalone na podstawie testów i obliczone dla najczęściej stosowanych konfiguracji urządzeń i zastosowań. Ze względu na możliwość wpływu czynników zewnętrznych (na przykład niestabilne parametry jakości wody i/lub różne typy urządzeń) podane wartości mogą okazać się nieprawidłowe.

## 7 Konserwacja

Regularnie sprawdzać szczelność systemu filtracyjnego. Regularnie sprawdzać węże pod kątem występowania zagięć i załamania. Załamane węże należy wymienić. Kompletny system filtracyjny należy regularnie wymieniać najpóźniej co 10 lat od daty zakupu. Węże należy wymieniać regularnie najpóźniej co 5 lat.

**⚠ Uwaga:** Przed wymianą zapoznać się z danymi technicznymi (rozdział 9) oraz wskazówkami dotyczącymi użytkowania i bezpieczeństwa (rozdział 3).

Regularnie czyścić system filtracyjny z zewnątrz, przy użyciu miękkiej, wilgotnej ściereczki.

**⚠ Uwaga:** Do czyszczenia nie stosować żrących chemikaliów i roztworów, ani agresywnych środków czystości.

## 8 Usuwanie usterek

### 8.1 Brak przepływu wody

Przyczyna: Zamknięty dopływ wody.

Sposób usunięcia: Dopływ wody otworzyć na poprzedzającym zaworze odcinającym lub przez zamknięcie uchwytu blokującego ② na głowicy filtra ①.

### 8.2 Brak przepływu wody lub słaby przepływ pomimo otwartego dopływu

Przyczyna: Za niskie ciśnienie w instalacji.

Sposób usunięcia: Sprawdzić ciśnienie w instalacji. Jeśli usterka nadal występuje, należy sprawdzić system filtracyjny i wkład filtracyjny, w razie konieczności wymienić.

Przyczyna: Głowica filtra nie zamontowana zgodnie z kierunkiem przepływu.

Sposób usunięcia: Zdemontować głowicę filtra i zainstalować zgodnie z kierunkiem przepływu (rozdział 4).

### 8.3 Wyciek

Przyczyna: Nieprawidłowo zamontowane złączki.

Sposób usunięcia: Sprawdzić ciśnienie w instalacji. Sprawdzić wszystkie złączki i zamontować zgodnie z opisem w rozdziale 4. Jeśli usterka nadal występuje, wymienić system filtracyjny.

## 9 Dane techniczne

		System filtracyjny PURITY C z wkładem filtracyjnym					
Ciśnienie robocze		2 bar – maks. 8,6 bar					
Temperatura wody na wejściu		4 °C – 30 °C					
Temperatura otoczenia	Użytkowanie	4 °C – 40 °C					
	Przechowywanie/ transport	–20 °C – 50 °C					
Złączka na dopływie / odpływie wody		G3/8" lub John Guest 8 mm					
System filtracyjny		C25 Quell ST	C50 Quell ST	C150 Quell ST	C300 Quell ST	C500 Quell ST	C1100 Quell ST
Przepływ przy utracie ciśnienia rzędu 1 bar		160 l/h	160 l/h	145 l/h	140 l/h	140 l/h	150 l/h
Przepływ znamionowy		30 l/h	60 l/h	60 l/h	60 l/h	100 l/h	100 l/h
Spadek ciśnienia przy przepływie znamionowym		0,1 bar	0,25 bar	0,25 bar	0,25 bar	0,5 bar	0,5 bar
Objętość złoża		0,85 l	1 l	1,9 l	2,9 l	5,4 l	8,7 l
Ciężar	suchy	0,8 kg	1,0 kg	1,8 kg	2,8 kg	4,6 kg	7,7 kg
	mokry	1,2 kg	1,6 kg	2,8 kg	4,2 kg	6,9 kg	12,5 kg
Wymiary (szer./gł./ wys.)	System filtracyjny (głowica filtra z wkładem filtracyjnym)	119 mm/ 108 mm/ 219 mm	119 mm/ 108 mm/ 268 mm	117 mm/ 104 mm/ 419 mm	125 mm/ 119 mm/ 466 mm	144 mm/ 144 mm/ 557 mm	184 mm/ 184 mm/ 557 mm
	Wkład filtracyjny	108 mm/ 108 mm/ 210 mm	108 mm/ 108 mm/ 259 mm	104 mm/ 104 mm/ 410 mm	119 mm/ 119 mm/ 457 mm	144 mm/ 144 mm/ 548 mm	184 mm/ 184 mm/ 548 mm
	Wymiary montażowe (montaż pionowy z mocowaniem ściennym)	137 mm/ 130 mm/ 219 mm	137 mm/ 130 mm/ 268 mm	137 mm/ 128 mm/ 419 mm	137 mm/ 136 mm/ 466 mm	144 mm/ 148 mm/ 557 mm	-
Polożenie robocze		pionowo lub poziomo					

		System filtracyjny PURITY C z wkładem filtracyjnym					
Ciśnienie robocze		2 bar – maks. 8,6 bar					
Temperatura wody na wejściu		4 °C – 30 °C					
Temperatura otoczenia	Użytkowanie	4 °C – 40 °C					
	Przechowywanie/ transport	–20 °C – 50 °C					
Złączka na dopływie / odpływie wody		G3/8" lub John Guest 8 mm					
System filtracyjny		<b>C150 Finest</b>	<b>C300 Finest</b>	<b>C500 Finest</b>	<b>C1100 Finest</b>	<b>C500 Steam</b>	<b>C1100 Steam</b>
Przepływ przy utracie ciśnienia rzędu 1 bar		145 l/h	140 l/h	140 l/h	150 l/h	300 l/h	300 l/h
Przepływ znamionowy		60 l/h			100 l/h		
Spadek ciśnienia przy przepływie znamionowym		0,25 bar		0,5 bar		0,1 bar	0,2 bar
Objętość złoża		1,9 l	2,9 l	5,4 l	8,7 l	-	-
Ciężar	suchy	1,8 kg	2,8 kg	4,6 kg	7,7 kg	4,6 kg	7,7 kg
	mokry	2,8 kg	4,2 kg	6,9 kg	12,5 kg	6,9 kg	12,5 kg
Wymiary (szer./gł./ wys.)	System filtracyjny (głowica filtra z wkładem filtracyjnym)	117 mm/ 104 mm/ 419 mm	125 mm/ 119 mm/ 466 mm	144 mm/ 144 mm/ 557 mm	184 mm/ 184 mm/ 557 mm	144 mm/ 144 mm/ 557 mm	184 mm/ 184 mm/ 557 mm
	Wkład filtracyjny	104 mm/ 104 mm/ 410 mm	119 mm/ 119 mm/ 457 mm	144 mm/ 144 mm/ 548 mm	184 mm/ 184 mm/ 548 mm	144 mm/ 144 mm/ 548 mm	184 mm/ 184 mm/ 548 mm
	Wymiary montażowe (montaż pionowy z mocowaniem ściennym)	137 mm/ 128 mm/ 419 mm	137 mm/ 136 mm/ 466 mm	144 mm/ 148 mm/ 557 mm	-	144 mm/ 148 mm/ 557 mm	-
Położenie robocze		pionowo			poziomo lub pionowo		

		System filtracyjny PURITY C z wkładem filtracyjnym		
Ciśnienie robocze		2 bar – maks. 8,6 bar		
Temperatura wody na wejściu		4 °C – 30 °C		
Temperatura otoczenia	Użytkowanie	4 °C – 40 °C		
	Przechowywanie/ transport	–20 °C – 50 °C		
Złącza na dopływie / odpływie wody		G3/8" lub John Guest 8 mm		
<b>System filtracyjny</b>		<b>C50 Fresh</b>	<b>C1000 AC</b>	<b>C500 MinUp</b>
Przepływ przy utracie ciśnienia rzędu 1 bar		160 l/h	140 l/h	-
Przepływ znamionowy		60 l/h	30–180 l/h*	20 l/h
Spadek ciśnienia przy przepływie znamionowym		0,25 bar	0,2–1,4 bar*	0,1 bar
Objętość złoża		1 l	0,23 l	5,4 l
Ciężar	suchy	0,8 kg	0,5 kg	7,6 kg
	mokry	1,7 kg	1,0 kg	10,1 kg
Wymiary (szer./gł./ wys.)	System filtracyjny (głowica filtra z wkładem filtracyjnym)	119 mm/ 108 mm/ 268 mm	109 mm/ 93 mm/ 238 mm	144 mm/ 144 mm/ 557 mm
	Wkład filtracyjny	108 mm/ 108 mm/ 259 mm	88 mm/ 88 mm/ 231 mm	144 mm/ 144 mm/ 548 mm
	Wymiary montażowe (montaż pionowy z mocowaniem ściennym)	137 mm/ 130 mm/ 268 mm	137 mm/ 120 mm/ 238 mm	144 mm/ 148 mm/ 557 mm
Położenie robocze		poziomo lub pionowo		pionowo
Wydajność znamionowa filtra		-	10.000 l	-
Redukcja chloru wg DIN EN 14898		-	> 90 %	-
Redukcja chloru wg NSF 42		-	Klasa I (50 %)	-
Zatrzymywanie cząsteczek wg NSF 42		-	Klasa I (0,5 µm)	-

\* Zakres przepływu oraz utrata ciśnienia: 30–180 l/h / 0,2–1,4 bar

# 1 Oversigt over begreberne

Alle filterhovedtyper:

- ① Filterhoved
- ② Låsegreb
- ③ Vandudgang (G3/8" eller JG8)
- ④ Vandindgang (G3/8" eller JG8)
- ⑤ Vægholder
- ⑥ Filterpatron
- ⑦ Beskyttelseshætte
- ⑧ Skylleventil
- ⑨ Skyllslange

Derudover til filterhoveder af typen PURITY C 0–70%:

- ⑩ Forskæringsindstilling to bypass settings
- ⑪ Skylleventil med skyder

Yderligere til filterhovedtyper PURITY C med John Guest-tilslutning:

- ⑫ Sikkerhedsklips

## 2 Generelle informationer

### 2.1 Funktion og anvendelsesområde

PURITY C fra BRITA er et filtersystem, der er udviklet specielt til anvendelse inden for gastronomien, til sikring af en konstant høj vandkvalitet til individuel kundeansøgelse samt sikker og nem betjening.

Det enestående IntelliBypass sikrer en konstant forskæringsandel af vandet over hele anvendelsestiden, uafhængigt af volumenstrømmen på det aktuelle slutapparat. Resultatet er en ensartet høj vandkvalitet, der er specielt tilpasset kravene fra anvendelsen og de lokale vandbetingelser.

Det innovative låsegreb muliggør en nem og samtidig sikker betjening pga. den sikre fastgørelse affilterpatronen i filterhovedet og styringen af vandstrømmen.

Filtersystemet BRITA PURITY C er testet og godkendt af uafhængige institutter mht. anvendelighed sammen med fødevarer. Produktspecifikke certificeringer kan findes både på produktetiketten og på internettet under [www.brita.net](http://www.brita.net).

#### 2.1.1 PURITY C Quell ST

Filterpatronerne PURITY C Quell ST reducerer carbonathårdheden i drikkevandet og forebygger derved kalkaflejninger i det tilsluttede slutapparat. Afhængigt af forskæringsindstillingen i gennemstrømningsprocessen fjernes calcium- og magnesium-ioner samt metal-ioner selektivt fra drikkevandet. Udover uklarheder og organiske forureninger reducerer filtermaterialet endvidere lugt- og smagsforstyrrende indholdsstoffer, f.eks. klorrester i filtratet og i forskæringsvandet.

Typiske anvendelsesområder for PURITY C Quell ST er kaffe- og espressomaskiner, automater til varme og kolde drikkevarer.

#### 2.1.2 PURITY C Finest

PURITY C Finest-filtrat understøtter individuel kaffearoma – særligt ved espresso – og hjælper med at udfolde smagen. Karakteristika for kaffens crema intensiveres betydeligt.

PURITY C Finest-filterpatroner reducerer drikkevandets totalhårdhed og forhindrer på denne måde kalk- og gipsaflejninger i det tilsluttede slutapparat.

I gennemstrømningsprocessen udtages der selektivt calcium- og magnesium-ioner samt metalioner fra drikkevandet.

Ud over uklarerhed og organiske forureninger reducerer filtermaterialet endvidere lugt- og smagsforstyrrende indholdsstoffer, f.eks. klorrester i filtratet.

Typiske anvendelsesområder for PURITY C Finest er kaffe- og espressomaskiner.

**⚠️ Vigtigt:** PURITY C Finest er ikke egnet til anvendelse foran kombidampere og bageovne. Tilslutning efter et blødgøringsanlæg i bygningen anbefales ikke. PURITY C Finest-patroner skal anvendes med en forskæringsindstilling på 0%.

### 2.1.3 PURITY C Steam

BRITA PURITY C Steam vandfiltersystem optimerer vand fra vandhanen specielt til kombiovnene og traditionelle ovne. Det afkalker drikkevand, og reducerer derved kalk i og på udstyret. Afhængigt af bypass-indstillingen fjernes kalk- og magnesiumioner såvel som metalionerne bly og kobber fra drikkevandet. Desuden reducerer filtermaterialet ikke kun grums og organiske urenheder, men også stoffer, der forringer lugt og smag, såsom klor. Bypass-indstillingen er specielt designet til kombiovnene og traditionelle ovne samt tilpasser reduktionen af kulstofhårdheden i forhold til den lokale vandhårdhed for at opnå en optimal filtreringskvalitet. Det øgede gennembløb og det mindre tryktab muliggør en nemmere brug af kombiovnene.

### 2.1.4 PURITY C Fresh

Filterpatronerne PURITY C50 Fresh reducerer ud over uklarerhed og organiske urenheder også lugt- og smagsforstyrrende indholdsstoffer i drikkevandet, f.eks. klor og klorforbindelser. Partikler, der indskrænker maskinen, holdes tilbage.

PURITY C50 Fresh er særligt udviklet til smagsoptimering og opfriskning af vandet til kaffe-/espresso- og vendingautomater.

### 2.1.5 PURITY C AC

Udover uklarerhed og organiske forureninger reducerer filterpatronen PURITY C1000 AC også lugt- og smagsforstyrrende indholdsstoffer, f.eks. klorrester. Endvidere tilbageholder filtermaterialet partikler på op til 0,5µm.

Typiske anvendelsesområder for PURITY C1000 AC er vendingautomater og ledningsafhængige drikkevandsbeholdere.

### 2.1.6 PURITY C MinUp

PURITY C500 MinUp bruges sammen med BRITA PROGUARD Coffee (omvendt osmose / RO) og i områder med blødt vand sammen med et PURITY C Quell ST forfilter, begge med bypass indstilling på 0%.

## 2.2 Garantibestemmelser

Filtersystemet PURITY C dækkes af den lovpligtige garanti på 2 år fra købsdato. Et garantikrav kan kun gøres gældende, hvis alle henvisninger i denne vejledning er blevet overholdt.

## 2.3 Opbevaring/transport

Overhold omgivelsesbetingelserne for opbevaring og transport, som er angivet under Tekniske data (kapitel 9).

Manualen skal ses som del af produktet. Den skal opbevares under hele filtersystemets levetid og videregives til senere ejere.



## 2.4 Genbrug/bortskaffelse

Dette produkts emballagemateriale egner sig til genbrug og kan genanvendes.

Opbrugte filterpatroner tages tilbage ved levering til BRITA via de adresser, som er angivet på omslagets bagside, eller de kan bortskaffes i overensstemmelse med de aktuelt gældende bestemmelser og forskrifter på stedet.

Hvis du ikke sender filterpatronerne tilbage, bedes du bortskaffe alle materialer i overensstemmelse med bestemmelserne på stedet.

## 3 Drifts- og sikkerhedshenvisninger

### 3.1 Kvalificeret personale

Installation og istandsættelse af filtersystemet må kun udføres af skolet og autoriseret personale.

### 3.2 Brug i overensstemmelse med formålet

En korrekt og sikker brug af produktet forudsætter, at installationen, brugen og istandsættelsen udføres som beskrevet i denne manual. Anvend kun filterpatroner, der er beregnede til det foreliggende filtersystem.

### 3.3 Ansvarsfrihed

Installation og patronveksel skal udføres nøjagtigt efter angivelserne i denne manual. BRITA fralægger sig ethvert ansvar for eventuelle skader inklusive følgeskader, som kan opstå ved en forkert installation eller brug af produktet.

### 3.4 Særlige sikkerhedshenvisninger

- Som fødevand til BRITA vandfilter-systemet må der kun benyttes vand af drikkevandskvalitet. BRITA vandfiltersystemet er kun egnet til koldt vandsanvendelse inden for det vandindgangstemperaturområde, der er angivet i kapitel 9.
- I tilfælde af, at de officielle myndigheder opfordrer til at koge ledningsvandet, skal filtersystemet tages ud af brug. Når opfordringen til at koge vandet ophæves, skal filterpatronen udskiftes og tilslutningerne rengøres.
- Det anbefales generelt at koge vandet fra hanen for visse persongrupper (f.eks. immunsvækkede mennesker, babyer). Det gælder også for filtreret vand.
- Meddelelse til dialysepatienter eller patienter med nyrelidelser: Under filtreringsprocessen kan der opstå en let forhøjelse af kaliumindholdet. Hvis De er nyrepatient og/eller skal overholde en speciel kaliumdiæt, anbefaler vi, at De forinden spørger Deres læge.
- Vandfiltratet hører under kategori 2 iht. EN 1717.
- BRITA anbefaler, at filtersystemet ikke tages ud af brug over en længere periode. Hvis BRITA filtersystemet PURITY C står ubrugt hen i nogle dage, anbefaler vi, at filtersystemet skylles med det skyllevolumen, der er angivet i nedenstående tabel.

Filterpatron	Skyllevolumen efter 2–3 dages stilstand	Skyllevolumen efter 4 ugers stilstand
PURITY C25*	1,4 liter	14 liter
PURITY C50	2 liter	20 liter
PURITY C150	3 liter	30 liter
PURITY C300	6 liter	60 liter
PURITY C500	10 liter	100 liter
PURITY C1100	18 liter	180 liter
PURITY C1000 AC	1 liter	10 liter
PURITY C500 MinUp	0 liter	0 liter

\*kun tilgængelig i Spanien, Frankrig og Italien

- Under brug må filtersystemet ikke åbnes eller afmonteres. Filterpatronen må ikke åbnes.
- Produktionsdato

Produktionskode filterhoved – eksempel: H 9375 01381	
9	Produktionsår, her: 2019
37	Produktionsuge, her: kalenderuge 37
5	Produktionsdag fra mandag (1) til fredag (5), her: fredag
01381	fortløbende identifikations-nummer

Produktionskode filterpatron – eksempel: B9224350010	
9	Produktionsår, her: 2019
22	Produktionsuge, her: kalenderuge 22
4	Produktionsdag fra mandag (1) til fredag (5), her: torsdag
35	Nummer på blandingsvariant, her: nr. No. 35
0010	fortløbende nummer på filterpatron, her den tiende patron; nulstilles ved dagsskift

### 3.5 Sikkerhedstekniske monteringshenvisninger

- Slutapparatet, der drives med filteret, skal være frit for kalk- og gipsaflejringer før installation.
- Beskyt filtersystemet mod direkte sollys og mekaniske beskadigelser. Må ikke monteres i nærheden af varmekilder og åben ild.
- Foran filtersystemets indgangsslange skal der være installeret en spærreventil.
- Hvis vandtrykket er større end 8,6 bar, skal der indbygges en trykreduktionsventil foran filtersystemet.
- Ved valget af materialer for vandberørende dele bagved BRITA filtersystemet skal man tænke på, at afcarboniseret vand procesbetinget indeholder fri kulsyre. Derfor må der kun anvendes dertil egnede materialer. Vi anbefaler, at man bruger BRITA-slanger.
- Alle dele skal installeres i overensstemmelse med landets specielle retningslinjer vedrørende installation af drikkevandsudstyr.

## 4 Installation

**⚠️ Vigtigt:** Inden installation skal man være opmærksom på de tekniske data (kapitel 9) samt driftsog sikkerhedshenvisningerne (kapitel 3). Efter opbevaring og transport under 0 °C skal produktet opbevares med åben originalemballage og under de angivne driftstemperaturer (kapitel 9) i min. 24 timer før ibrugtagning.

### 4.1 Montering af filterhovedet, vandtilslutning

- A** • Luk for vandtilførslen, og sluk for spændingsforsyningen til slutapparatet.
- B** • Monter vægholderen ⑤ i den påtænkte position.\*  
**⚠️ Vigtigt:** Ved monteringen skal man være opmærksom på indbygningsmål, slangernes bøjeradier og tilbehørets (f.eks. BRITA FlowMeter) mål. Med vægholder må det kun installeres lodret! PURITY C1100 kan ikke installeres med vægholder.
- C** • Monter slanger ved vandindgangen "IN" ④ og -udgangen "OUT" ③ på filterhovedet ①  
 • Ved G3/8"-tilslutninger skal der anvendes fladpakninger, og ved John Guest-tilslutninger skal der anvendes slanger med en diameter på 8 mm. Ved John Guest-tilslutninger skal de to sikkerhedsclips ⑫ indsættes efter montering af slangen.  
**⚠️ Vigtigt:** Det maks. tilspændingsmoment ved G3/8"-tilslutninger må ikke overskride 14 Nm! Der må kun anvendes slangetilslutninger med fladpakninger, da slanger med koniske forskruninger beskadiger filterhovedets tilslutninger og fører til opløsning af garantien! Det anbefales, at man bruger BRITA-slanger.
- D** • Ved anvendelse af filterhoveder PURITY C 0–70% kontrolleres forskæringsindstilling ⑩ (indstillet til 30 % fra fabrikkens side) og tilpasses evt. til carbonathårdheden (PURITY C Quell ST) (kapitel 4.2).  
 • Ved anvendelse af filterhoveder PURITY C Steam kontrolleres forskæringsindstilling ⑩ (indstillet til 1 fra fabrikkens side) og tilpasses evt. (kapitel 4.2).  
 • Sæt filterhovedet ① ind i vægholderen ⑤.

\* PURITY C Steam filterhoved leveres uden et vægmonteringsbeslag.

## 4.2 Indstilling af forskæring og kapacitet til PURITY C 0-70% filterhoveder

- Fastslå carbonathårdhed (til PURITY C Quell ST og PURITY C Steam filterpatroner) eller totalhårdhed (til PURITY C Finest filterpatroner) i det lokale vand med BRITA carbonathårdhedstest eller BRITA totalhårdhedstest. Alternativt kan det lokale vandværk give oplysninger om den lokale carbonathårdhed.
- Fastsæt forskæringsindstillinger og kapacitet iht. anvendelsen og den fastsatte carbonathårdhed med forskærings- og kapacitetstabellen (side 2-7).
- Indstil derefter forskæringsindstillingen ⑩ på den fastsatte værdi.
- For en præcis, konstant kontrol af, i hvor høj grad filterpatronen er opbrugt, anbefales det at installere et BRITA FlowMeter.
- Bemærk: Ved PURITY C Finest, PURITY C50 Fresh og PURITY C1000 AC filterpatroner bliver alt forsyningsvandet filtreret. Filterpatronen kan anvendes med filterhoveder med variabel og fast indstillet forskæring. Der tages ikke hensyn til den evt. indstillede forskæringsandel i filterhovedet.

## 4.3 Indsætning af filterpatronen

- E** • Træk beskyttelseskappens laske ⑦ af i opadgående retning, fjern beskyttelseskappen.
- Afmærk den næste udskiftningsdato i datofeltet på filterpatronen ⑥.
- F** • Indsæt filterpatronen ⑥ lodret i filterhovedet ①.  
⚠ **Vigtigt:** Filterpatronen kan kun indsættes, når låsegrebet er åbent. Sørg for, at filterpatronen sidder rigtigt.
- Drej låsegrebet ②, indtil du mærker, den går i lås.

## 4.4 Ibrugtagning

- G** • Åbn for vandtilførslen, og tænd for slutapparatets spændingsforsyning.
- Benyt skylleventilen ⑧, og skyl filtersystemet igennem, indtil vandet løber klart og uden luftbobler. Der skal min. skylles med to 2 nettovolume (Kapitel 9).
- H** • **Bemærk:** Ved udluftning/skylning skal det vand, der kommer ud af skylleslangen ⑨, opsamles i en egnet beholder.
- Kontroller systemet for eventuelle lækager.

# 5 Udskiftning af filterpatronen

PURITY C filterpatronen skal udskiftes efter opnåelse af den angivne kapacitet (se kapitel 6), maskinproducentens angivelser eller senest 12 måneder efter ibrugtagning, alt efter hvilket, der forekommer først.

⚠ **Vigtigt:** Ved udskiftningen skal alle monterede dele nøje undersøges! Defekte dele skal udskiftes, og snavsede dele skal rengøres! Inden udskiftningen skal man være opmærksom på drifts- og sikkerhedshenvisningerne (kapitel 3). Efter opbevaring og transport under 0 °C skal produktet opbevares med åben originalemballage og under de angivne driftstemperaturer (kapitel 9) i min. 24 timer før ibrugtagning.

**Bemærk:** Når låsegrebet er åbent, er vandtilførslen i patronen afbrudt, hvorved kortslutningsdrift med en direkte vandstrøm fra vandindgangen ④ til vandudgangen ③ er mulig. (Efter behov kan vandtilførslen lukkes og strømforsyningen til slutapparatet slukkes.)

- Åbn låsegrebet ②.
- Åbn skylleventilen ⑧, og gør systemet trykløst.
- Tag den opbrugte filterpatron ⑥ ud af filterhovedet ①. Vær herved opmærksom på vægten af patronen.
- **Bemærk:** Filterpatronen kan drejes 90° i vægholderen, så den er nem at tage ud.
- Udfør trinene under 4.3 og 4.4.

## 6 Forskærings- og kapacitetstabeller

Filterkapacitetstabellerne for kaffe-/espressomaskiner og vendingautomater såvel som for kombidåmpere og bageovne angives på siderne 2–7.

Filtersystemerne PURITY C1000 AC og PURITY C50 Fresh har en filterkapacitet på 10.000 l eller 15.000 l uafhængigt af carbonathårdhed og den indstillede forskæringsandel. Alt indgangsvandet filtreres.

Filtersystemet PURITY C500 MinUp har en filterkapacitet på 30.000 l uafhængigt af carbonathårdhed med bypass indstilling på 0 %. Alt indgangsvandet filtreres.

**Bemærk:** De angivne kapaciteter er testet og beregnet på baggrund af almindelige anvendelses- og maskinforhold. På grund af eksterne indflydelsesfaktorer (f.eks. svingende råvandskvalitet og/eller maskintype) kan der forekomme afvigelse fra disse angivelser.

## 7 Vedligeholdelse

Kontroller regelmæssigt filtersystemet for lækager. Kontroller regelmæssigt slangerne for steder med knæk. Knækkede slanger skal udskiftes. Hele filtersystemet skal turnusmæssigt udskiftes senest efter 10 år fra købsdato.

Slangerne skal turnusmæssigt udskiftes senest efter 5 år.

**⚠️ Vigtigt:** Inden udskiftning skal man være opmærksom på de tekniske data (kapitel 9) samt driftsog sikkerhedshenvisningerne (kapitel 3).

Filtersystemet rengøres regelmæssigt udvendigt med en blød, fugtig klud.

**Bemærk:** Der må ikke anvendes ætsende kemikalier, rengøringsopløsninger eller kraftige rengøringsmidler.

## 8 Udbedring af fejl

### 8.1 Ingen vandstrøm

Årsag: Der er lukket for vandtilførslen.

Udbedring af fejl: Åbn for vandtilførslen på den forkoblede spærreventil eller ved at lukke låsegrebet ② på filterhovedet ①.

### 8.2 Ingen eller for lav vandstrøm trods åben vandtilførsel

Årsag: Ledningstrykket er for lavt.

Udbedring af fejl: Kontroller ledningstrykket. Hvis fejlen stadigvæk forekommer, skal filtersystem og filterpatron kontrolleres og i givet fald udskiftes.

Årsag: Filterhovedet er ikke monteret i strømningsretningen.

Udbedring af fejl: Afmonter filterhovedet, og installer det i strømningsretningen (kapitel 4).

### 8.3 Lækage

Årsag: Forskrutningerne er ikke monteret korrekt.

Udbedring af fejl: Kontroller ledningstrykket. Kontroller alle forskrutninger, og monter dem i overensstemmelse med kapitel 4. Hvis fejlen stadigvæk forekommer, skal filtersystemet udskiftes.

## 9 Tekniske data

		Filtersystem PURITY C med filterpatron					
Driftstryk		2 bar til maks. 8,6 bar					
Vandindgangstemperatur		4 °C til 30 °C					
Omgivelses-temperatur ved	Drift	4 °C til 40 °C					
	Opbevaring/transport	-20 °C til 50 °C					
Tilslutning vandindgang/vandudgang		G3/8" eller John Guest 8 mm					
Filtersystem		C25 Quell ST	C50 Quell ST	C150 Quell ST	C300 Quell ST	C500 Quell ST	C1100 Quell ST
Gennemstrømning ved 1 bar tryktab		160 l/h	160 l/h	145 l/h	140 l/h	140 l/h	150 l/h
Nominel gennemstrømning		30 l/h	60 l/h	60 l/h	60 l/h	100 l/h	100 l/h
Tryktab ved nominel gennemstrømning		0,1 bar	0,25 bar	0,25 bar	0,25 bar	0,5 bar	0,5 bar
Netto volume		0,85 l	1 l	1,9 l	2,9 l	5,4 l	8,7 l
Vægt	tør	0,8 kg	1,0 kg	1,8 kg	2,8 kg	4,6 kg	7,7 kg
	våd	1,2 kg	1,6 kg	2,8 kg	4,2 kg	6,9 kg	12,5 kg
Mål (bredde/ dybde/ højde)	Filtersystem (filterhoved med filterpatron)	119 mm/ 108 mm/ 219 mm	119 mm/ 108 mm/ 268 mm	117 mm/ 104 mm/ 419 mm	125 mm/ 119 mm/ 466 mm	144 mm/ 144 mm/ 557 mm	184 mm/ 184 mm/ 557 mm
	Filterpatron	108 mm/ 108 mm/ 210 mm	108 mm/ 108 mm/ 259 mm	104 mm/ 104 mm/ 410 mm	119 mm/ 119 mm/ 457 mm	144 mm/ 144 mm/ 548 mm	184 mm/ 184 mm/ 548 mm
	Indbygningsmål (lodret indbygning med vægholder)	137 mm/ 130 mm/ 219 mm	137 mm/ 130 mm/ 268 mm	137 mm/ 128 mm/ 419 mm	137 mm/ 136 mm/ 466 mm	144 mm/ 148 mm/ 557 mm	-
Driftsposition		Vandret eller lodret					

		Filtersystem PURITY C med filterpatron						
Driftstryk		2 bar til maks. 8,6 bar						
Vandindgangstemperatur		4 °C til 30 °C						
Omgivelses-temperatur ved	Drift	4 °C til 40 °C						
	Opbevaring/transport	-20 °C til 50 °C						
Tilslutning vandindgang/vandudgang		G3/8" eller John Guest 8 mm						
Filtersystem		C150 Finest	C300 Finest	C500 Finest	C1100 Finest	C500 Steam	C1100 Steam	
Gennemstrømning ved 1 bar tryktab		145 l/h	140 l/h	140 l/h	150 l/h	300 l/h	300 l/h	
Nominel gennemstrømning		60 l/h			100 l/h			
Tryktab ved nominel gennemstrømning		0,25 bar			0,5 bar		0,1 bar	0,2 bar
Netto volume		1,9 l	2,9 l	5,4 l	8,7 l	-	-	
Vægt	tør	1,8 kg	2,8 kg	4,6 kg	7,7 kg	4,6 kg	7,7 kg	
	våd	2,8 kg	4,2 kg	6,9 kg	12,5 kg	6,9 kg	12,5 kg	
Mål (bredde/ dybde/ højde)	Filtersystem (filterhoved med filterpatron)	117 mm/ 104 mm/ 419 mm	125 mm/ 119 mm/ 466 mm	144 mm/ 144 mm/ 557 mm	184 mm/ 184 mm/ 557 mm	144 mm/ 144 mm/ 557 mm	184 mm/ 184 mm/ 557 mm	
	Filterpatron	104 mm/ 104 mm/ 410 mm	119 mm/ 119 mm/ 457 mm	144 mm/ 144 mm/ 548 mm	184 mm/ 184 mm/ 548 mm	144 mm/ 144 mm/ 548 mm	184 mm/ 184 mm/ 548 mm	
	Indbygningsmål (lodret indbygning med vægholder)	137 mm/ 128 mm/ 419 mm	137 mm/ 136 mm/ 466 mm	144 mm/ 148 mm/ 557 mm	-	144 mm/ 148 mm/ 557 mm	-	
Driftsposition		Lodret				Vandret eller lodret		

		Filtersystem PURITY C med filterpatron		
Driftstryk		2 bar til maks. 8,6 bar		
Vandindgangstemperatur		4 °C til 30 °C		
Omgivelses-temperatur ved	Drift	4 °C til 40 °C		
	Opbevaring/transport	-20 °C til 50 °C		
Tilslutning vandindgang/vandudgang		G3/8" eller John Guest 8 mm		
Filtersystem		C50 Fresh	C1000 AC	C500 MinUp
Gennemstrømning ved 1 bar tryktab		160 l/h	140 l/h	-
Nominel gennemstrømning		60 l/h	30–180 l/h*	20 l/h
Tryktab ved nominel gennemstrømning		0,25 bar	0,2–1,4 bar*	0,1 bar
Netto volume		1 l	0,23 l	5,4 l
Vægt	tør	0,8 kg	0,5 kg	7,6 kg
	våd	1,7 kg	1,0 kg	10,1 kg
Mål (bredde/ dybde/ højde)	Filtersystem (filterhoved med filterpatron)	119 mm/ 108 mm/ 268 mm	109 mm/ 93 mm/ 238 mm	144 mm/ 144 mm/ 557 mm
	Filterpatron	108 mm/ 108 mm/ 259 mm	88 mm/ 88 mm/ 231 mm	144 mm/ 144 mm/ 548 mm
	Indbygningsmål (lodret indbygning med vægholder)	137 mm/ 130 mm/ 268 mm	137 mm/ 120 mm/ 238 mm	144 mm/ 148 mm/ 557 mm
Driftsposition		Vandret eller lodret		Lodret
Beregnet filterkapacitet		-	10.000 l	-
Klorreduktion DIN EN 14898		-	> 90 %	-
Klorreduktion NSF 42		-	Class I (50 %)	-
Partikeltilbageholdelse NSF 42		-	Class I (0,5 µm)	-

\* Driftsgennemstrømningsområde og tilhørende tryktab: 30–180 l/h / 0,2–1,4 bar

# 1 Термины

Все типы головных частей фильтров:

- ① Головная часть
- ② Блокирующая рукоятка
- ③ Выход воды OUT (G3/8" или JG8)
- ④ Вход воды IN (G3/8" или JG8)
- ⑤ Настенное крепление
- ⑥ Сменный картридж
- ⑦ Защитный
- ⑧ Промывочный клапан
- ⑨ Промывочный шланг

Дополнительные опции для головной части с bypass 0–70 % фильтров серии PURITY C:

- ⑩ Настройка bypass
- ⑪ Промывочный клапан с ползунком

Дополнительная опция для головных частей фильтров серии PURITY C с соединениями John Guest:

- ⑫ Фиксирующие клипсы

## 2 Общие сведения

### 2.1 Назначение и области применения

Система фильтрации PURITY C разработана компанией BRITA специально для применения в индустрии общественного питания для обеспечения постоянно высокого качества воды у индивидуальных потребителей. Эта система характеризуется простотой и надежностью в эксплуатации.

Уникальное устройство IntelliBypass обеспечивает постоянную пропорцию смешивания воды в течение всего срока эксплуатации фильтра, независимо от объема расхода воды потребляющим оборудованием. В результате этого поддерживается высокое качество воды, специально адаптированное к условиям применения и составу местной воды.

Инновационная блокирующая рукоятка фильтра обеспечивает простоту и безопасность эксплуатации благодаря надежной фиксации сменного картриджа в головной части фильтра и управлению потоком воды.

Совместимость системы фильтрации BRITA PURITY C с пищевыми продуктами проверена и подтверждена независимыми институтами. Сертификация изделия указана на этикетке, а также на сайте [www.brita.net](http://www.brita.net).

#### 2.1.1 Фильтры PURITY C Quell ST

Фильтрующие картриджи PURITY C Quell ST снижают карбонатную жесткость (KH) питьевой водопроводной воды, предотвращая тем самым образование известковых отложений в потребляющем оборудовании. В зависимости от настройки bypass ионы кальция, магния и металлов могут быть выборочно удалены из питьевой воды в процессе фильтрации. Помимо этого фильтрующий материал снижает мутность, содержание органических загрязнений, а также примесей, ухудшающих вкус и запах, таких как хлор, в фильтрате и в воде bypass.

Типичными областями применения фильтров PURITY C Quell ST являются кофемашины, вендинговые автоматы для холодных и горячих напитков.

#### 2.1.2 Фильтр PURITY C Finest

Фильтрованная вода фильтра PURITY C Finest, позволяет приготовить кофе с уникальным ароматом (особенно эспрессо), и глубоким полнотелым вкусом. Крема на кофе получаются плотные и насыщенные.



Фильтр PURITY C Finest уменьшает общую жесткость (GH) питьевой водопроводной воды, тем самым исключая возможность образования и известковых, и гипсовых отложений в потребляющем оборудовании.

В процессе протекания из питьевой воды избирательно извлекаются ионы кальция и магния, а также ионы металла.

Более того, материал фильтра снижает не только мутность и содержание органических загрязнений, но и уровень веществ, которые ухудшают вкус и запах воды, таких как остаточный хлор, в фильтрате и в воде bypass.

Фильтр PURITY C Finest обычно используется для кофемашин.

**⚠ Внимание:** фильтр PURITY C Finest не подходит для использования с пароконвектоматами и иными стимерами. Не рекомендуется эксплуатация фильтра с использованием воды от умягчителя (т.е. установка после умягчителя). Картриджи PURITY C Finest надлежит эксплуатировать с настройкой смешивания 0%.

### 2.1.3 Фильтр PURITY C Steam

Фильтр-система BRITA PURITY C Steam специально предназначена для подготовки водопроводной воды для традиционных и комби-печей. Она декарбонизирует воду, что снижает образование накипи на нагревательных элементах оборудования. В зависимости от настройки bypass, ионы кальция и магния, а также ионы металлов (свинца и меди) избирательно удаляются из питьевой воды. Помимо этого, фильтрующий материал системы не только снижает степень мутности воды и количество органических примесей, но и удаляет вещества, оказывающие влияние на запах и вкус, такие как хлор. Специально разработанная настройка bypass для духовок и комби-печей обеспечивает снижение карбонатной жесткости используемой воды до оптимального уровня. Увеличенная скорость потока и сниженное падение давления обеспечивают бесперебойную эксплуатацию комби печей.

### 2.1.4 Фильтр PURITY C AC

Фильтр PURITY C1000 AC уменьшает мутность, содержание органических загрязнений, а также уровень веществ, ухудшающих запах и вкус питьевой воды, таких как остаточный хлор. Фильтрующий материал удерживает частицы размером от 0,5 µm.

Типичными областями использования фильтра PURITY C1000 AC являются вендинговые автоматы и кулеры, подключенные к водопроводу.

### 2.1.5 Фильтр PURITY C Fresh

Фильтр PURITY C50 Fresh уменьшает мутность, содержание органических загрязнений, а также веществ, ухудшающих вкус и запах питьевой воды, таких как хлор и его соединения.

Частицы, которые ухудшают функциональность потребляющего оборудования, задерживаются. Фильтр-система PURITY C50 Fresh была разработана специально для улучшения вкуса и свежести воды для кофемашин и вендинговых автоматов.

### 2.1.6 Фильтр PURITY C MinUp

PURITY C500 MinUp используется вместе с BRITA PROGUARD Coffee или в регионах с мягкой водой с фильтром предварительной очистки PURITY C Quell ST, в обоих случаях с настройкой байпаса на 0%.

## 2.2 Гарантийные обязательства

На фильтры серии PURITY C распространяется предусмотренная законом гарантия сроком один год с даты покупки. Гарантийные требования принимаются только при условии соблюдения пользователем всех указаний настоящего Руководства.

## 2.3 Хранение и транспортировка

Соблюдайте условия хранения и транспортировки, указанные в разделе 9 «Технические параметры».

Данное Руководство по эксплуатации следует рассматривать как часть изделия и хранить его в течение всего срока службы фильтр-системы, а в случае смены владельца – передать его следующему владельцу.

## 2.4 Переработка / Утилизация

Упаковочный материал пригоден для повторного использования. Все материалы должны быть утилизированы в соответствии с местным законодательством. Отработавшие сменные картриджи утилизируйте, пожалуйста, согласно местным нормативным правилам.

## 3 Инструкции по эксплуатации и безопасности

### 3.1 Квалифицированный персонал

Установкой фильтр-системы и ее техническим обслуживанием должен заниматься компетентный и уполномоченный персонал.

### 3.2 Правильная эксплуатация

Безотказная и безопасная эксплуатация изделия обеспечивается при условии соблюдения изложенных в данном Руководстве указаний по монтажу, эксплуатации и техническому обслуживанию. Используйте только те сменные картриджи, которые предназначены для фильтр-системы.

### 3.3 Ограничение ответственности

При установке фильтр-системы и замене сменного картриджа следует в точности соблюдать указания данного Руководства. Компания BRITA не несет ответственность за ущерб (в том числе косвенный), который может возникнуть вследствие несоблюдения указаний по монтажу и эксплуатации.

### 3.4 Специальные указания по мерам безопасности

- Для фильтр-систем BRITA следует использовать водопроводную воду питьевого качества. Фильтр-системы BRITA серии PURITY C подходят к использованию только для холодной воды, имеющей температуру в пределах диапазона, указанного в главе 9.
- В случае поступления официального указания о необходимости кипятить водопроводную воду следует вывести из эксплуатации систему фильтрации. После отмены этого указания необходимо заменить сменный картридж и очистить соединения.
- Как правило, рекомендуется кипятить водопроводную воду для определенных групп людей (например, люди с ослабленным иммунитетом, младенцы). Это относится и к фильтрованной воде.
- Вниманию людей с заболеванием почек или диализных пациентов: в процессе фильтрации может незначительно повыситься содержание калия. Если Вы страдаете заболеванием почек и / или должны придерживаться специальной калиевой диеты, мы рекомендуем предварительно проконсультироваться с врачом.
- Фильтрат относится к категории 2 согласно классификации EN 1717.
- BRITA рекомендует не выводить фильтр-систему надолго из эксплуатации. Если система фильтрации BRITA PURITY C не использовалась несколько дней, мы рекомендуем промыть ее соответствующим объемом воды, указанным в нижеследующей таблице.

Фильтр-система	Промывочный объем после 2–3 дней простоя	Промывочный объем после 4 недель простоя
PURITY C25*	1,4 л	14 л
PURITY C50	2 л	20 л
PURITY C150	3 л	30 л
PURITY C300	6 л	60 л
PURITY C500	10 л	100 л
PURITY C1100	18 л	180 л

Фильтр-система	Промывочный объем после 2–3 дней простоя	Промывочный объем после 4 недель простоя
PURITY C1000 AC	1 л	10 л
PURITY C500 MinUp	0 л	0 л

\*только для Испании, Франции и Италии

- Не допускается открывать или демонтировать систему фильтрации во время эксплуатации. Не допускается вскрывать сменный картридж.
- Дата производства

Код производства головной части фильтра, например: H 9375 01381	
9	Год производства, здесь: 2019
37	Неделя производства, здесь: календарная неделя №37
5	День недели производства с понедельника (1) по пятницу (5), здесь: пятница
01381	Серийный номер

Код производства сменного картриджа, например: B9224350010	
9	Год производства, здесь: 2019
22	Неделя производства, здесь: календарная неделя №22
4	День недели производства с понедельника (1) по пятницу (5), здесь: четверг
35	Внутренний номер идентификации фильтрующей среды здесь: № 35
0010	Порядковый номер сменного картриджа в этот день, здесь: десятый картридж.

### 3.5 Меры предосторожности при монтаже

- Перед монтажом фильтра потребляющее оборудование необходимо очистить от накипи и гипсовых отложений.
- Оберегайте систему фильтрации от солнечного света и механических повреждений. Не устанавливайте ее вблизи источников тепла или открытого огня.
- Запирающий клапан (вентиль) должен быть установлен перед входным шлангом фильтр-системы.
- Если давление в водопроводной сети превышает 8,6 бар, перед фильтр-системой следует установить редуктор давления.
- При выборе материала для деталей, которые вступают в контакт с фильтрованной водой BRITA, важно помнить, что декарбонизированная (умягченная) вода содержит свободный углекислый газ (диоксид углерода). По этой причине должны использоваться только такие материалы, которые совместимы с ним. Мы рекомендуем использовать шланги BRITA.
- Все детали должны быть установлены в соответствии с местными нормативами по монтажу систем водоснабжения для питьевой воды.

## 4 Монтаж

**⚠ Внимание:** перед установкой фильтра ознакомьтесь с техническим описанием (глава 9) и примите во внимание указания по мерам безопасности (глава 3). После хранения и транспортировки при температуре ниже 0 °C следует выдержать изделие перед вводом в эксплуатацию в открытой заводской упаковке не менее 24 часов при температуре, указанной в главе 9.

### 4.1 Монтаж головной части фильтра и подключение шлангов

- A** • Перекройте подачу воды и выключите электропитание потребляющего оборудования.
- Установите настенное крепление **5** в необходимое положение.\*
- B** **⚠ Внимание:** при монтаже настенного крепления примите во внимание, монтажные размеры фильтр-системы, а также радиусы изгиба шлангов и размеры аксессуаров (например, счетчика расхода воды BRITA FlowMeter). При использовании настенного крепления, рабочее положение фильтр-системы только вертикальное! Фильтр PURITY C1100 не может быть установлен с помощью настенного крепления.
- C** • Установите шланги на вход «IN» **4** и на выход «OUT» **3** в головной части фильтра. С соединениями G3/8" применяйте плоские уплотнители. С соединениями John Guest применяйте шланги диаметром 8 мм, а после монтажа шлангов следует установить две фиксирующие клипсы **12** .

\* Головная часть фильтра PURITY C Steam поставляется без скобы для настенного крепления.

**⚠ Внимание:** при затяжке резьбовых соединений G3/8 не превышайте максимального усилия момента затяжки, которое составляет 14Нм. Допускается устанавливать шланги с соединениями с плоскими уплотнителями, поскольку шланги с коническими резьбовыми соединениями могут привести к повреждению головной части фильтра и к аннулированию гарантии! Рекомендуется применять шланги BRITA.

- D**
- При использовании головной части с настраиваемым bypass 0–70 % (заводская установка bypass 30 %) необходимо произвести настройку bypass **10** для всех фильтров PURITY C в соответствии с показателем карбонатной жесткости (KH) водопроводной воды на объекте монтажа фильтра. Для фильтра PURITY Finest C настройка bypass производится в соответствии с показателем общей жесткости (GH) водопроводной воды на объекте монтажа фильтра (глава 4.2)
  - При использовании головной части фильтра PURITY C Steam проверьте установленную настройку bypass **10** (на заводе устанавливают на 1) и при необходимости отрегулируйте данное значение (глава 4.2).
  - Зафиксируйте головную часть фильтра **1** в настенном креплении **5**.

#### 4.2 Настройка фильтра с головной частью с настраиваемым bypass 0–70 %

- Определите показатель карбонатной (KH) жесткости (для фильтров PURITY C Quell ST и PURITY C Steam) или показатель общей (GH) жесткости (для фильтра PURITY C Finest) холодной водопроводной воды на объекте монтажа фильтра с помощью соответствующих тестов BRITA для воды.
- Определите значение настройки bypass и ресурс приобретенного фильтра по Таблице ресурсов и настроек bypass, соответствующей типу потребляющего оборудования и типу головной части фильтра (стр. 2–7).
- Затем настройте bypass **10** на выявленное значение.
- Для обеспечения точного и непрерывного контроля степени истощения сменного картриджа фильтра, рекомендуется установить счетчик расхода воды BRITA FlowMeter.
- **Примечание:** вода, поступающая в фильтры PURITY C Finest, PURITY C50 Fresh и PURITY C1000 AC, проходит все ступени фильтрации. Фильтрующий картридж можно использовать с настраиваемым или фиксированным bypass. Bypass, встроенный в головную часть фильтра, не учитывается.

#### 4.3 Монтаж сменного картриджа

- E**
- Потянуть накладку защитного колпачка **7** вверх, снять защитный колпачок.
  - Впишите дату следующей замены картриджа в специальное поле на фильтрующем картридже **6**.
- F**
- Вставьте сменный картридж **6** в головную часть фильтра **1** вертикально.
- ⚠ Внимание:** картридж возможно установить только тогда, когда блокирующая рукоятка **2** на головной части фильтра открыта.
- Теперь поверните блокирующую рукоятку **2** до упора.

#### 4.4 Ввод в эксплуатацию

- G**
- Откройте подачу воды и включите электропитание потребляющего оборудования.
- H**
- При помощи промывочного клапана **8** сливайте воду из фильтра до тех пор, пока отфильтрованная вода не станет прозрачной и без пузырьков. По крайней мере, два объема пустого картриджа (глава 9) нужно слить.
- Примечание:** промывочный шланг **9** поместите в какую-либо емкость соответствующего размера для слива воды.
- Проверьте фильтр-систему на предмет протечек.

## 5 Замена сменного картриджа

Замену сменных картриджей PURITY C следует производить после выработки (истощения) его ресурса (глава 6), в соответствии с техническими условиями производителя или не позднее, чем через 12 месяцев после ввода в эксплуатацию, в зависимости от того, какое условие будет достигнуто раньше.

**⚠ Внимание:** при замене сменного картриджа тщательно обследуйте все остальные детали фильтра! Дефектные следует заменить, загрязненные следует почистить. Перед заменой примите во внимание указания по эксплуатации и безопасности (глава 3). После хранения и транспортировки при температуре ниже 0°C следует выдержать изделие в открытой заводской упаковке не менее 24 часов перед вводом в эксплуатацию при температуре окружающей среды, указанной в главе 9 «Технические параметры».

**Примечание:** при открытой блокирующей рукоятке перекрывается подача воды в сменный картридж. При этом фильтр работает в режиме короткого круга с прямым потоком воды через головную часть фильтра от входа ④ к выходу ③. При необходимости перекройте подачу воды и выключите электропитание потребляющего оборудования.

- Откройте блокирующую рукоятку ②.
- Активируйте (нажмите) промывочный клапан ⑧, тем самым снизив давление в фильтр-системе.
- Извлеките отработавший сменный картридж ⑥ из головной части фильтра ①, не забыв, что использованный картридж тяжелее нового.

**Примечание:** картридж можно повернуть на 90° в настенном креплении.

- Выполните действия, указанные в главах 4.3 и 4.4.

## 6 Таблицы ресурсов фильтров и настроек bypass

Данные Таблицы для фильтров серии PURITY C Quell ST, PURITY C Steam и фильтра PURITY C Finest представлены на стр. 2–7.

Фильтры PURITY C1000 AC и PURITY C50 Fresh имеют фиксированные ресурсы 10 000 литров и 15 000 литров соответственно, независимые от жесткости водопроводной воды на объекте монтажа фильтр-системы и настроек bypass: поступающая в фильтры вода проходит все ступени фильтрации.

Система фильтрации PURITY C500 MinUp обладает ресурсом 30 000 литров, независимо от карбонатной жесткости, при этом байпас устанавливается на 0 %.

**Примечание:** указанные в таблицах значения ресурсов фильтров были получены путем тестирования и рассчитаны на основе стандартной эксплуатации и технических параметров потребляющего оборудования. Эта информация может меняться в зависимости от внешних факторов (например, колебания качества водопроводной воды и / или тип потребляющего оборудования).

## 7 Техническое обслуживание

Регулярно проверяйте герметичность фильтр-системы. Регулярно проверяйте шланги на предмет деформаций: деформированные шланги подлежат замене. Срок эксплуатации фильтр-системы—максимум 10 лет с даты покупки. Затем она должна быть заменена на новую.

Срок эксплуатации шлангов BRITA—максимум 5 лет. Затем они должны быть заменены на новые.

**⚠ Внимание:** перед заменой фильтров или шлангов, прочитайте техническое описание (глава 9) и инструкции по эксплуатации и безопасности (глава 3).

Регулярно очищайте фильтр-систему мягкой влажной тканью.

**⚠ Внимание:** не используйте агрессивные химикаты, растворители, абразивные и вяжущие чистящие средства.

## 8 Устранение неисправностей

### 8.1 Нет потока воды

Причина: перекрыта подача воды.

Устранение: откройте запирающий вентиль (клапан) для подачи воды в фильтр или закройте блокирующую рукоятку ② на головной части фильтра ①.

### 8.2 Отсутствие или слабый поток воды при открытой подаче воды.

Причина: давления в водопроводной сети недостаточно для работы фильтра (глава 9).

Устранение: проверьте давление в водопроводной сети. При давлении, обеспечивающем нормальную работу фильтра, проверьте фильтр-систему, а также сменный картридж. При необходимости замените.

Причина: головная часть фильтра установлена с нарушением направления потока.

Устранение: демонтируйте головную часть фильтра и установите в соответствии с направлением потока (глава 4).

### 8.3 Протечка

Причина: резьбовые соединения установлены неправильно.

Устранение: проверьте давление в водопроводной сети. Проверьте все резьбовые соединения и произведите установку в соответствии с главой 4. Если неисправность сохраняется, замените фильтр-систему.

## 9 Технические параметры

		Фильтр-системы серии PURITY C					
Рабочее давление		2 бар до max. 8,6 бар					
Рабочая температура воды		4 °С до 30 °С					
Температура окружающей среды во время работы	работы	4 °С до 40 °С					
	хранения/транспортировки	-20 °С до 50 °С					
Размер соединений вход (IN) = выход (OUT) на головной части фильтра		G3/8" или John Guest 8 мм					
Фильтр-системы		C25 Quell ST	C50 Quell ST	C150 Quell ST	C300 Quell ST	C500 Quell ST	C1100 Quell ST
Скорость потока при падении давления на 1 бар		160 л/час	160 л/час	145 л/час	140 л/час	140 л/час	150 л/час
Номинальная скорость потока		30 л/час	60 л/час	60 л/час	60 л/час	100 л/час	100 л/час
Потеря давления при номинальной скорости потока		0,1 бар	0,25 бар	0,25 бар	0,25 бар	0,5 бар	0,5 бар
Объем пустого картриджа		0,85 л	1 л	1,9 л	2,9 л	5,4 л	8,7 л
Вес картриджа	без воды	0,8 кг	1,0 кг	1,8 кг	2,8 кг	4,6 кг	7,7 кг
	с водой	1,2 кг	1,6 кг	2,8 кг	4,2 кг	6,9 кг	12,5 кг
Размеры (ширина, глубина, высота)	Фильтр-система	119 мм, 108 мм, 219 мм	119 мм, 108 мм, 268 мм	117 мм, 104 мм, 419 мм	125 мм, 119 мм, 466 мм	144 мм, 144 мм, 557 мм	184 мм, 184 мм, 557 мм
	Сменный картридж	108 мм, 108 мм, 210 мм	108 мм, 108 мм, 259 мм	104 мм, 104 мм, 410 мм	119 мм, 119 мм, 457 мм	144 мм, 144 мм, 548 мм	184 мм, 184 мм, 548 мм
	Монтажные размеры фильтр-системы (вертикальное положение с настенным креплением)	137 мм, 130 мм, 219 мм	137 мм, 130 мм, 268 мм	137 мм, 128 мм, 419 мм	137 мм, 136 мм, 466 мм	144 мм, 148 мм, 557 мм	-
Рабочее положение фильтр-системы		горизонтальное или вертикальное					

		Фильтр-системы серии PURITY C						
Рабочее давление		2 бар до max. 8,6 бар						
Рабочая температура воды		4 °С до 30 °С						
Температура окружающей среды во время	работы	4 °С до 40 °С						
	хранения/ транспортировки	-20 °С до 50 °С						
Размер соединений вход (IN) = выход (OUT) на головной части фильтра		G3/8" или John Guest 8 мм						
Фильтр-системы		<b>C150 Finest</b>	<b>C300 Finest</b>	<b>C500 Finest</b>	<b>C1100 Finest</b>	<b>C500 Steam</b>	<b>C1100 Steam</b>	
Скорость потока при падении давления на 1 бар		145 л/час	140 л/час	140 л/час	150 л/час	300 л/час	300 л/час	
Номинальная скорость потока		60 л/час			100 л/час			
Потеря давления при номинальной скорости потока		0,25 бар			0,5 бар		0,1 бар	0,2 бар
Объем пустого картриджа		1,9 л	2,9 л	5,4 л	8,7 л	-	-	
Вес картриджа	без воды	1,8 кг	2,8 кг	4,6 кг	7,7 кг	4,6 кг	7,7 кг	
	с водой	2,8 кг	4,2 кг	6,9 кг	12,5 кг	6,9 кг	12,5 кг	
Размеры (ширина, глубина, высота)	Фильтр-система	117 мм, 104 мм, 419 мм	125 мм, 119 мм, 466 мм	144 мм, 144 мм, 557 мм	184 мм, 184 мм, 557 мм	144 мм, 144 мм, 557 мм	184 мм, 184 мм, 557 мм	
	Сменный картридж	104 мм, 104 мм, 410 мм	119 мм, 119 мм, 457 мм	144 мм, 144 мм, 548 мм	184 мм, 184 мм, 548 мм	144 мм, 144 мм, 548 мм	184 мм, 184 мм, 548 мм	
	Монтажные размеры фильтр-системы (вертикальное положение с настенным креплением)	137 мм, 128 мм, 419 мм	137 мм, 136 мм, 466 мм	144 мм, 148 мм, 557 мм	-	144 мм, 148 мм, 557 мм	-	
Рабочее положение фильтр-системы		Вертикальное				горизонтальное или вертикальное		



		Фильтр-системы серии PURITY C		
Рабочее давление		2 бар до max. 8,6 бар		
Рабочая температура воды		4 °C до 30 °C		
Температура окружающей среды во время	работы	4 °C до 40 °C		
	хранения/ транспортировки	-20 °C до 50 °C		
Размер соединений вход (IN) = выход (OUT) на головной части фильтра		G3/8" или John Guest 8 мм		
Фильтр-системы		<b>C50 Fresh</b>	<b>C1000 AC</b>	<b>C500 MinUp</b>
Скорость потока при падении давления на 1 бар		160 л/час	140 л/час	-
Номинальная скорость потока		60 л/час	30–180 л/час*	20 л/час
Потеря давления при номинальной скорости потока		0,25 бар	0,2–1,4 бар*	0,1 бар
Объем пустого картриджа		1 л	0,23 л	5,4 л
Вес картриджа	без воды	0,8 кг	0,5 кг	7,6 кг
	с водой	1,7 кг	4,2 кг	10,1 кг
Размеры (ширина, глубина, высота)	Фильтр-система	119 мм, 108 мм, 268 мм	109 мм, 93 мм, 238 мм	144 мм, 144 мм, 557 мм
	Сменный картридж	108 мм, 108 мм, 259 мм	88 мм, 88 мм, 231 мм	144 мм, 144 мм, 548 мм
	Монтажные размеры фильтр-системы (вертикальное положение с настенным креплением)	137 мм, 130 мм, 268 мм	137 мм, 120 мм, 238 мм	144 мм, 148 мм, 557 мм
Рабочее положение фильтр-системы		горизонтальное или вертикальное		Вертикальное
Номинальный ресурс		-	10 000 л	-
Снижение содержания хлора DIN EN 14898		-	> 90 %	-
Снижение содержания хлора NSF 42		-	Class I (50 %)	-
Фильтрация частиц NSF 42		-	Class I (0,5 µm)	-

\* Диапазоны скорости потока и потери давления: 30–180 л/час / 0,2–1,4 бар



### BRITA GmbH

Heinrich-Hertz Str. 4  
D - 65232 Taunusstein  
Tel. +49 (0) 6128 746-5765  
Fax +49 (0) 6128 746-5010  
professional@brita.net  
www.professional.brita.de

### BRITA GmbH

Office Belgium  
Boomsesteenweg 690  
B - 2610 Wilrijk  
tel +31 (0) 40 281 39 59  
fax +31 (0) 40 281 84 36  
info@brita.be  
www.brita.be

### BRITA France SARL

52 boulevard de l'Yerres  
F - 91030 EVRY Cedex  
Tél +33 (0) 1 69 11 36 40  
Fax +33 (0) 1 69 11 25 85  
infopro@brita-france.fr  
www.brita.fr

### BRITA Water Filter Systems Ltd.

BRITA House  
9 Granville Way  
Bicester  
GB - Oxfordshire OX26 4JT  
tel +44 (0) 844 742 4990  
fax +44 (0) 844 742 4902  
clientservices@brita.co.uk  
www.brita.co.uk

### BRITA Italia S.r.l.

Via Zanica, 19K  
I - 24050 Grassobbio (BG)  
tel: +39 (0) 35 19 96 46 39  
fax: +39 (0) 35 19 96 22 56  
professionalitalia@brita.net  
www.brita.it

### BRITA GmbH

Office Netherlands  
Kanaaldijk Noord 109 G  
NL - 5642 JA Eindhoven  
tel +31 (0) 40 281 39 59  
fax +31 (0) 40 281 84 36  
info@brita.nl  
www.brita.nl

### BRITA Polska Sp. z o.o.

Ołtarzew, ul. Domaniewska 6  
PL - 05 - 850 Ożarów Mazowiecki  
tel +48 (0) 22 721 24 20  
fax +48 (0) 22 721 24 49  
brita@brita.pl  
www.brita.pl

### BRITA Iberia, S.L.U.

C/ Valencia 307 2<sup>o</sup>-4<sup>a</sup>  
E - 08009 - Barcelona  
Tel. +34 (0) 93 342 75 70  
Fax. +34 (0) 93 342 75 71  
ppd-es@brita.net  
www.profesional.brita.es

### BRITA Wasser- Filter-Systeme AG

Gassmatt 6  
CH - 6025 Neudorf/LU  
Tel +41 (0) 41 932 42 30  
Fax +41 (0) 41 932 42 31  
info-ppd@brita.net  
www.brita.ch

### BRITA Water Filter Systems

Distributors Pty Ltd  
Level 9, 123 Epping Road,  
North Ryde, NSW, 2113, Australia  
Tel +61 2 9486 4200  
Fax +61 2 9486 4222  
professional@brita.com.au  
www.brita.com.au



### BRITA Professional Filter Service

Download our free of charge mobile  
app – **An end-to-end digital tool  
for professional water filtration**

for iOS and Android or use it as  
web app in the browser.

For the web app please visit:  
<https://professional.brita.net/app>

**A C S**  
conform



**EAC**



For product-specific certifications, see product label  
Information in the instruction for use subject to use.

BRITA® is a registered trademark of BRITA GmbH, Germany.