



INSTRUÇÕES DE MONTAGEM

Montagem do sistema de união de tubos LOKRING® versão 50

(A versão de montagem é determinada pelos dois últimos números no nome do produto. Exemplo: LOKRING 6 NK Ms 50)

VULKAN LOKRING

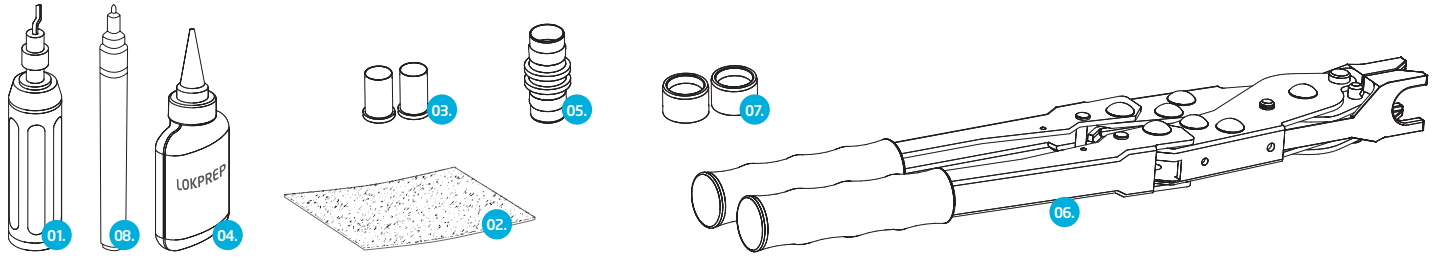

01. Rebarbador de tubos 02. Lixa 03. Inserts 04. LOKPREP 05. Junta 06. Ferramenta de montagem manual 07. LOKRINGS 08. Pincel atômico

! Rebarbar a extremidade do tubo com um rebarbador de tubos (01). Utilize diferentes rebarbadores de acordo com o tipo de material.

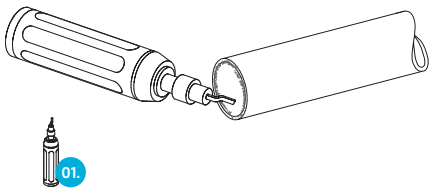

! Limpe a extremidade do tubo com movimentos circulares utilizando uma lixa (02).

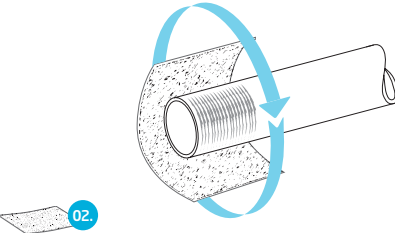

! Determine a espessura de parede do tubo S e o diâmetro externo do tubo \emptyset com base na especificação do tubo ou utilizando um calibre deslizante.

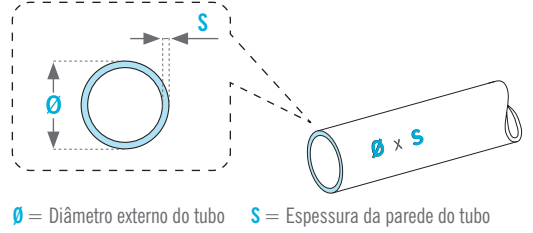

\emptyset = Diâmetro externo do tubo S = Espessura da parede do tubo

1 Introduza um inserto (03) adequado ao material, ao diâmetro do tubo \emptyset e à espessura de parede do tubo S . Os inserts podem não ser necessários se os fluidos refrigerantes utilizados tiverem uma pressão de funcionamento inferior a 25 bars (por exemplo, os sistemas de ar condicionado de veículos R134a ou os refrigeradores).

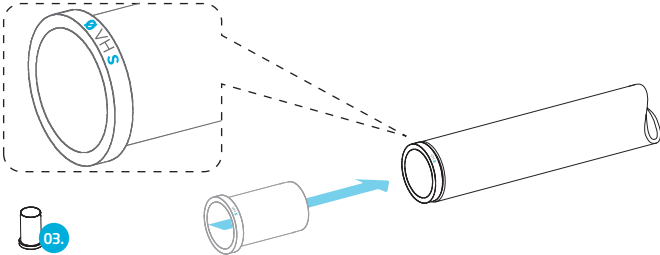

2 Antes de aplicar o LOKPREP (04), introduza a junta de união no tubo até chegar ao topo existente no interior. Marque com o pincel atômico (08) a profundidade de inserção correta no tubo.

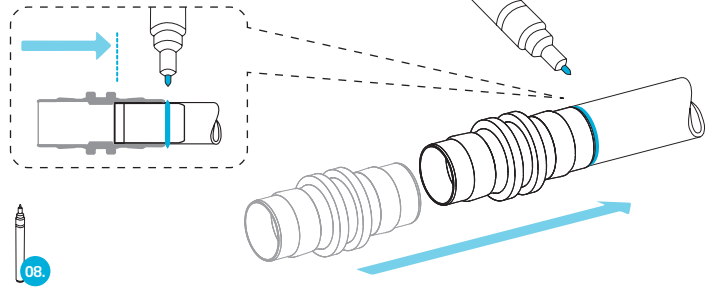

3 Escolha o LOKPREP adequado ao material do tubo e à temperatura ambiente. Aplique LOKPREP (04) em toda a circunferência da área de vedação da extremidade do tubo. Respeite o tempo de cura do LOKPREP.

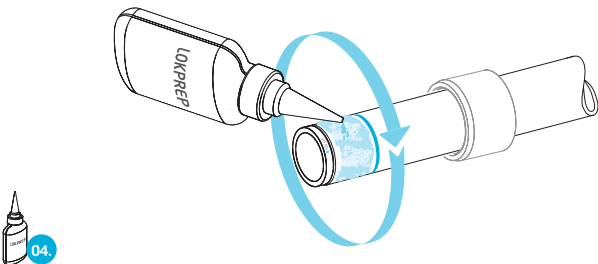

4 Introduza a junta de união (05) no tubo até chegar ao topo existente no interior **!**

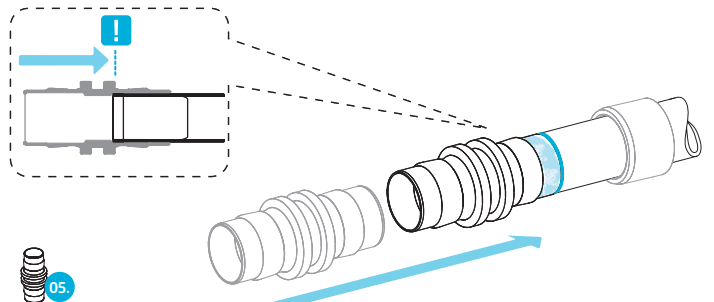

5 Coloque os mordentes de montagem (06) atrás do LOKRING (07) e o topo de montagem da junta (05). Pressione a união de tubos. **!** Não altere a profundidade de inserção do tubo nem da junta de união. Pressione a união de tubos até que o LOKRING (07) esteja alinhado com o topo da junta (05).

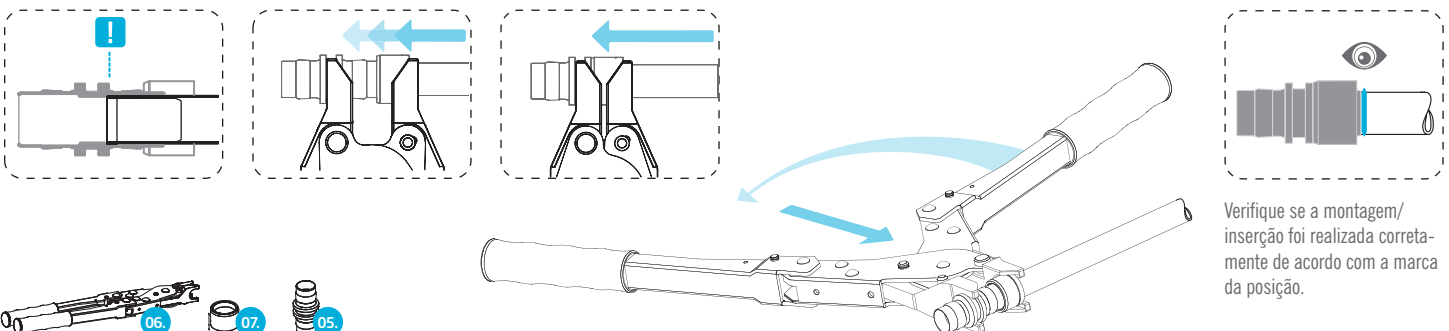

Verifique se a montagem/ inserção foi realizada corretamente de acordo com a marca da posição.

ESCOLHA DO INSERTO

Montagem do sistema de união de tubos LOKRING® versão 50

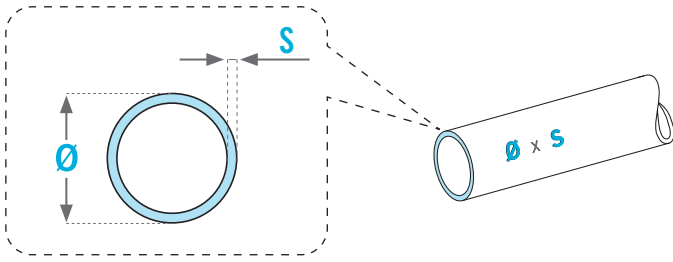

Ø = Diâmetro externo do tubo S = Espessura da parede do tubo

Nome do produto: **LOKIN 6,35 VH Ms 08**

EspeSSura da parede do tubo em mm (S): 08

Tipo de Inserto: VH

Diâmetro externo do tubo (Ø): 6,35

Material do tubo: Ms latão* ou Al alumínio*

* Utilize insertos Ms para tubos de cobre e insertos Al para tubos de alumínio.

Nota: Insertos estabilizadores não devem ser utilizados nas conexões adaptadoras NRA e nos tubos de aço inoxidável da conexão EURO.

ESCOLHER O LOKPREP

Montagem do sistema de união de tubos LOKRING® versão 50

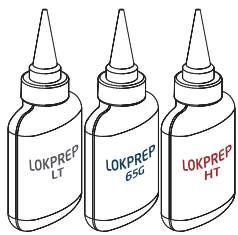

- Utilize um conector de alumínio LOKRING® e LOKPREP de 65G para todas as uniões de alumínio-alumínio ou alumínio-cobre. Use sempre uma manta termo retrátil para as uniões de alumínio-cobre para proteger a união da corrosão.
- Utilize um conector de latão LOKRING® e LOKPREP LT ou LOKPREP HT para todas as uniões de cobre-cobre.

! O seguinte diagrama mostra as faixas de temperatura de atuação para o LOKPREP LT e LOKPREP HT.

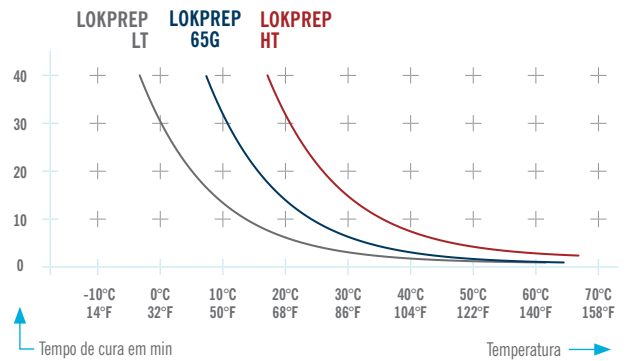
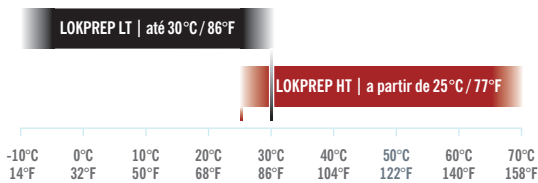

EXEMPLOS DE FALHA DE MONTAGEM

Montagem do sistema de união de tubos LOKRING® versão 50

! **Incorreto:** O LOKRING não foi pressionado até o topo.

Correto: O LOKRING foi pressionado até o topo.

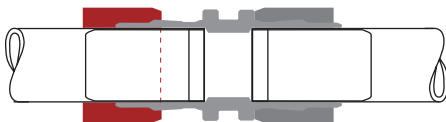

! **Incorreto:** Falta inserto.

Correto: O inserto foi introduzido corretamente.

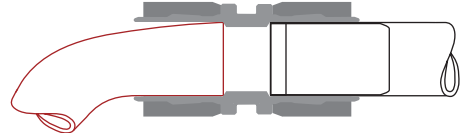

! **Incorreto:** Os mordentes de montagem não foram posicionados corretamente.

Correto: Os mordentes de montagem foram posicionados corretamente.

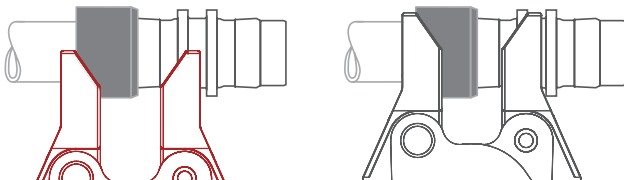

! **Incorreto:** O tubo não foi introduzido até o topo existente no interior.

Correto: Empurre o tubo até chegar ao topo existente no interior.

