



MONTAGEANLEITUNG

LOKRING® Rohrverbindung Montageversion 50

(Die Montageversion wird anhand der beiden letzten Ziffern der Artikelbezeichnung bestimmt. Beispiel: LOKRING 6 NK Ms 50)

VULKAN LOKRING

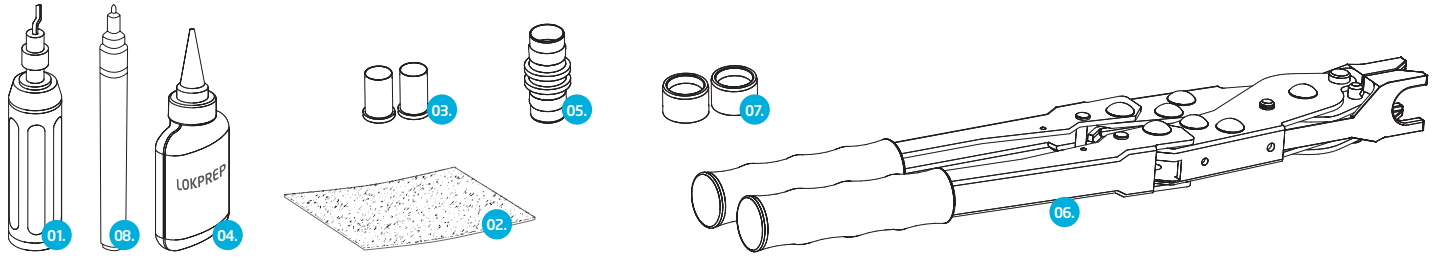

01. Rohrentgrater 02. Schleifvlies 03. Verstärkungshülsen 04. LOKPREP 05. Stutzen 06. Handmontagezange 07. LOKRINGe 08. Permanentmarker

! Rohrende mit einem Rohrentgrater (01) umlaufend entgraten. Für unterschiedliche Materialien verschiedene Rohrentgrater benutzen.

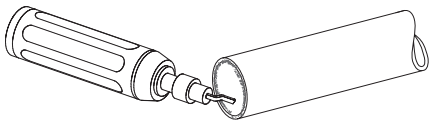

! Rohrende durch Drehbewegungen mit Schleifvlies (02) reinigen.

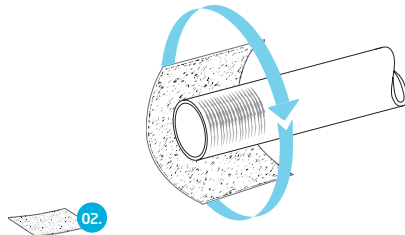

! Ermitteln der Rohrwandstärke S und des Rohraußendurchmessers \emptyset mittels Rohr Kennzeichnung oder Messschieber.

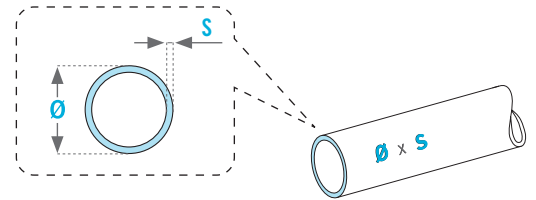

\emptyset = Rohraußendurchmesser S = Rohrwandstärke

1 Einsetzen der dem Rohraußendurchmesser \emptyset und der Rohrwandstärke S entsprechenden Verstärkungshülse (03) in das Rohrende. Bei Kältemitteln mit einem Betriebsdruck unter 25 bar kann auf den Einsatz von Verstärkungshülsen verzichtet werden (z. B. bei R134a Fahrzeugklimaanlagen).

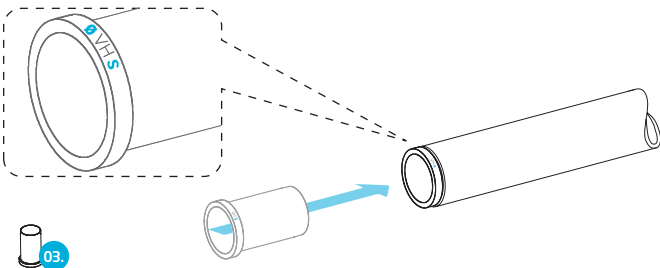

2 Vor dem Auftragen des LOKPREPs (04) den Verbindungsstutzen bis zum inneren Anschlag auf das Rohr schieben. Korrekte Einstecktiefe auf dem Rohr markieren (08).

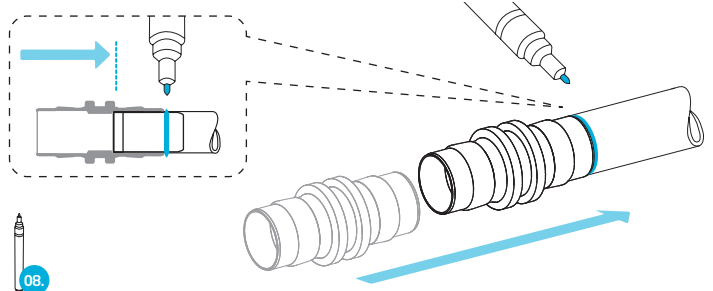

3 LOKPREP (04) bis zur Schnittkante des Rohrendes auf den gesamten Rohrumfang auftragen. Aushärtezeit des LOKPREPs beachten.

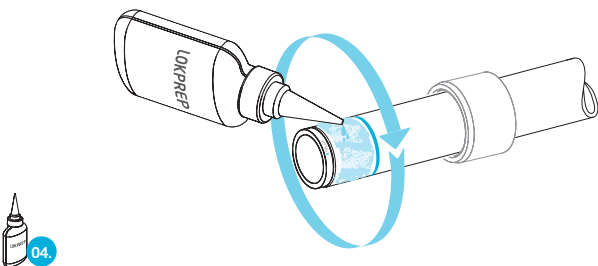

4 Stutzen (05) bis zum inneren Anschlag **!** auf das Rohr schieben.

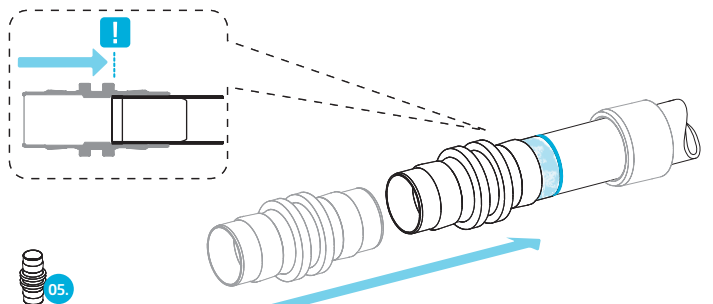

5 Montagebacken (06) hinter LOKRING (07) und Montagestege des Stutzens (05) ansetzen. Rohrverbindung verpressen. **!** Einstecktiefe von Rohr und Verbindungsstutzen nicht verändern. Rohrverbindung verpressen, bis LOKRING (07) bündig am Montagestege des Stutzens (05) anliegt.

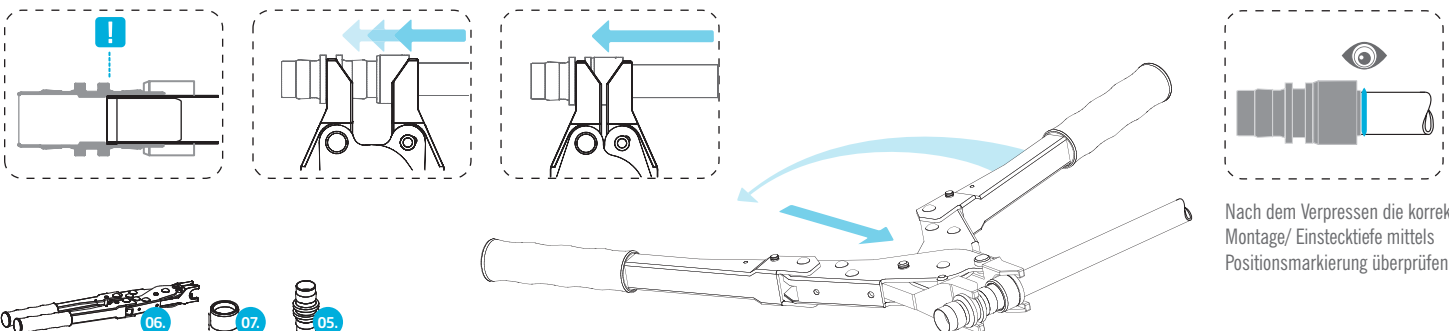

Nach dem Verpressen die korrekte Montage/ Einstecktiefe mittels Positionsmarkierung überprüfen.

AUSWAHL DER VERSTÄRKUNGSHÜLSE

LOKRING® Rohrverbindung Montageversion 50

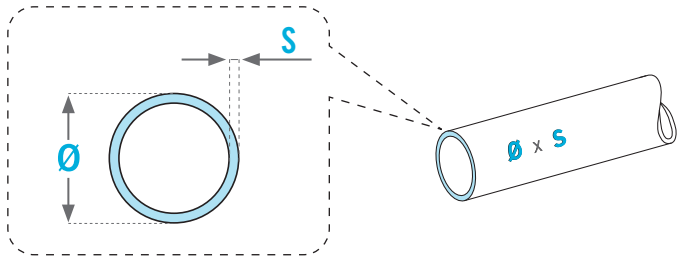

Ø = Rohraußendurchmesser S = Rohrwandstärke

Artikelname Verstärkungshülse Rohrwandstärke (S)
LOKIN 6,35 VH Ms 08
 Rohraußendurchmesser (Ø) Rohrmaterial
 Ms für Messing* oder Al für Aluminium*

* Bei Kupferrohr Verstärkungshülsen aus Messing (Ms) und bei Aluminiumrohr Verstärkungshülsen aus Aluminium (Al) verwenden.

Wichtig: Verstärkungshülsen dürfen nicht innerhalb eines NRA Adapters oder innerhalb des Edelstahlrohres eines EURO-Bördels genutzt werden.

AUSWAHL DES LOKPREPS

LOKRING® Rohrverbindung Montageversion 50

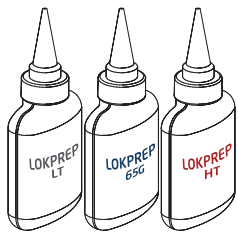

→ Aluminium LOKRING® Verbindungen und LOKPREP 65G für alle Verbindungen von Aluminiumrohr zu Aluminiumrohr sowie Aluminiumrohr zu Kupferrohr verwenden. Bei Verbindungen von Aluminiumrohr zu Kupferrohr immer einen Schrumpfschlauch benutzen, um die Verbindung vor Korrosion zu schützen.

→ Messing LOKRING® Verbindungen und LOKPREP LT bzw. LOKPREP HT für alle Verbindungen von Kupferrohr zu Kupferrohr verwenden.

! Das nachfolgende Diagramm zeigt die zulässigen Temperaturbereiche für LOKPREP LT und LOKPREP HT.

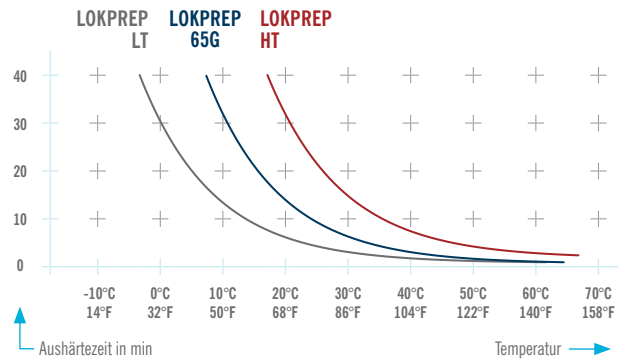
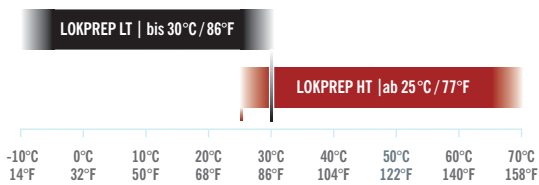

BEISPIELE FÜR MONTAGEFEHLER

LOKRING® Rohrverbindung Montageversion 50

! **Falsch:** LOKRING ist nicht bis zum Montagesteg verpresst. **Richtig:** LOKRING ist bündig zum Montagesteg verpresst.

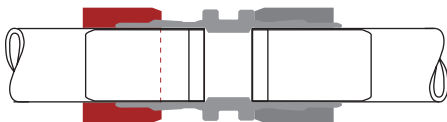

! **Falsch:** Verstärkungshülse fehlt. **Richtig:** Korrekte Verstärkungshülse ist eingesetzt.

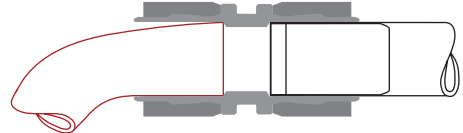

! **Falsch:** Montagebacken nicht korrekt angesetzt. **Richtig:** Montagebacken korrekt bündig angesetzt.

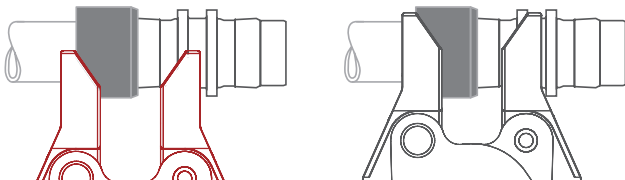

! **Falsch:** Das Rohr ist nicht bis zum inneren Anschlag eingeschoben. **Richtig:** Einstecktiefe des Rohres bis zum inneren Anschlag.

